

SOMMAIRE

Ordre chronologique	Page(s)	Ordre alphabétique	Page(s)
Abaques	4 à 5	Abaques moteurs	4 – 5
Axes de modernisation	6 à 9	Accessoires persiennes et jalousies	156 – 157
Moteurs volets roulants et stores	10 – 33	Accessoires et serrures pour portes de garage	148 à 155
Moteurs portes de garage	34 – 36	Adaptations pour moteurs	64 à 70
Moteurs portails	37 – 38	Alarme connectée – domotique	42 à 45
Moteurs de rideaux métalliques	39	Attaches tabliers et verrous	138 à 143
Moteurs volets battants	40 – 41	Axes de modernisation	6 à 9
Alarme connectée	42 à 44	Bloqueurs de manivelles	81 – 82
Domotique	45	Bras de projection acier	158
Inverseurs, télécommandes	46 à 63	Butées de lame finale	143 – 144
Adaptations	64 à 70	Câbles électriques	71
Fiches, Prises, Câbles	71	Carrés / Pivots de manœuvre	128 – 129
Supports pour moteurs	72 à 77	Connecteurs, Fiches, Prises	71
Tringles oscillantes assemblées	78	Compensateurs / Ressorts	146
Tringles seules	79	Cordon	106
Manivelles et Bloqueurs de manivelles	80 à 82	Coussinets	127 – 128
Sorties de caisson, tiges de sorties, cardans	82 à 91	Crabots	95 – 101 – 102
Genouillères seules	92	Croquis/schémas	160 - 161 / 167 - 168
Manœuvres à treuil	93 à 104	Embouts d'axe, bagues, manchons	116 à 126
Manœuvres à sangle + Enrouleurs de sangle Sangles et guides sangle, cordon	104 à 108	Enrouleurs de sangle	104 à 106
		Equerres supports et jambe de force	129 – 130
		Flasques de guidage	111 à 113
Manœuvres à chaînette	108	Galets anti-flexion	144
Poulies pour sangle	109 à 111	Genouillères	92
Flasques de guidage	111 à 113	Guides sangle/cordon	107 - 108
Tubes Barres et Seuils	114 – 115	Habillages (plats) PVC	159
Embouts d'axe, inserts, bagues et manchons	116 à 126	Manivelles	80 – 81
Coussinets et Supports de roulements Roulements, Pivots et carrés d'entraînement	126 à 129	Manœuvres à chaînette	108
		Moteurs de portes de garage et portails	34 à 38
		Moteurs de rideaux métalliques	39
Equerres supports et Jambe de force	129 – 130	Moteurs de volets roulants	10 à 33
Projection aluminium	130	Moteurs pour Volets battants	40 – 41
Tiroirs, composants coffres	130 à 137	Plots podotactiles	159
Attaches tabliers et verrous	138 à 143	Poulies pour sangle	109 à 111
Butées de lame finale et Galets anti-flexion	143 - 144	Prises, Fiches	71
Serrures, poignées et verrous de volets roulants	144 – 145	Projection aluminium	130
Ressorts et Compensateurs	146	Renvois de manœuvre	82
Tabliers de volet roulant – Lames PVC	147	Ressorts	144 – 154 – 155
Serrures pour portes de garage, portillons et accessoires	148 à 155	Roulements et supports	126 - 127
		Sangle – chaînette	106 – 108
		Serrures de portes de garage	148 à 151
Accessoires persiennes et jalousies	156 – 157	Serrures pour volets roulants	144 – 145
Bras de projection acier	158	Sorties de caisson	82 à 90
Accessoires handicapés visuels – Plats PVC	159	Supports moteurs	72 à 77
Schémas/Croquis de montages des axes	160 – 161	Tabliers de volets roulants – Lames PVC	147
Bons de commande, supports/aides	162 à 165	Télécommandes et inverseurs	46 à 63
Informations diverses - schémas	166 - 168	Tiroirs et joues, composants pour coffres	130 à 137
		Treuils	93 à 104
		Tringles oscillantes – Tringles seules	78 – 79
		Tubes, Barres et Seuils	114 - 115

FMB se réserve le droit de modifier à tout moment les produits ainsi que les informations techniques, renseignements et conditionnements les concernant

CODES FABRICANTS et ABREVIATIONS

AS	ASA
BE	BECKER
BF	BFT
BU	BUBENDORFF
CA	CAME
CH	CHERUBINI
CI	CIB
CO	COPRODEX
DC	DECOPER
DP	DEPRAT
EL	ELERO
EV	EVENO
FL	FLVR
FM	FMB
GA	IMBAC-GAVIOTA
GE	GREGOIRE
GG	GEIGER
GI	GRIESSER
GP	GAPOSA
GR	GROSPERRIN
JM	JOLLY MOTOR
MI	MISCHLER
MP	MPM
NE	NEMEF
NI	NICE
NO	NOVOFERM
OZ	OZROLL
PA	PARALU
PF	PROFALUX
RH	REHAU
SE	SELVE
SF	SOFERMI
SL	SIRAL
SM	SIMU
SN	SOPROFEN
SO	SOMFY
SP	SPADONE
SR	SOMMER
TA	Tabliers
TR	TIRARD
TU	Tubes et profilés en longueurs
ZF	ZURFLUH FELLER

GARANTIES

Attention ! Quelle que soit la durée indiquée, la garantie s'applique sur les produits moteurs et non sur la main d'œuvre.



Aucune garantie n'est applicable sur les produits dont le numéro de série n'est pas traçable

Motorisations *

Axes de modernisation * - Inverseurs & télécommandes *

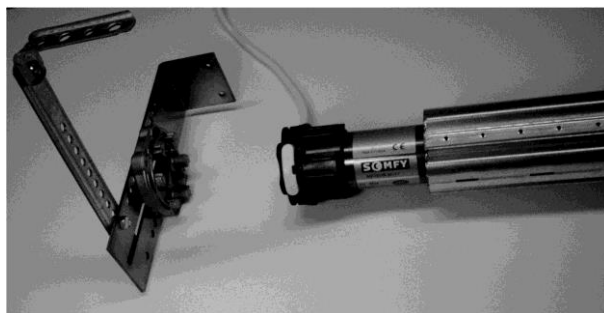

Moteurs pour volets roulants et stores

Axes motorisés

Abaques

Moteurs pour portes de garage

Moteurs portails

Moteurs de rideaux métalliques

Moteurs de volets battants

Alarmes - Télécommandes

Inverseurs et automatismes filaires

**MARQUES
COMMERCIALISÉES**

ASA – BECKER - BUBENDORFF – CHERUBINI – DEPRAT
ELERO – EVENO - GAPOSA – GEIGER
ENJOY/JOLLY MOTOR - FRANCIAFLEX – NICE
OZROLL - PROFALUX – SELVE - SIMU - SOMFY

(*) : Tarif spécial "Motorisation/Tubes" = prix nets € HT non remisables

SOMMAIRE MOTORISATION

ABAQUES DE PUISSANCES	Pages 4 - 5	SOMFY Filaire	Pages 26 – 27
KITS DE MODERNISATION FMB	Pages 6 – 7	SOMFY RTS	Page 28
AUTRES KITS DE MODERNISATION	Pages 8 – 9	SOMFY io	Page 29
ASA by SOMFY	Page 10	SOMFY Tête étroite	Page 30
BUBENDORFF	Pages 11 – 12	SOMFY Solaire et accessoires	Page 31
DEPRAT	Page 13	SOMFY Stores	Page 32
GAPOSA	Page 14	SOMFY CSI	Page 33
GEIGER	Pages 15 – 16	MOTEURS DE PORTES DE GARAGE	Pages 34 à 36
ENJOY/JOLLY MOTOR	Page 17	MOTEURS DE PORTAILS	Pages 37 – 38
NICE	Pages 18 – 19	MOTEURS DE RIDEAUX METALLIQUES	Page 39
OZROLL (solaire) et accessoires	Page 20	MOTEURS DE VOLETS BATTANTS	Pages 40 – 41
PROFALUX	Page 21	ALARME CONNECTEE	Pages 42 à 44
SELVE	Pages 21 – 22	DOMOTIQUE	Page 45
SIMU Filaire	Pages 23 – 24	TELECOMMANDES	Pages 46 à 60
SIMU Radio	Page 25	INVERSEURS, AUTOMATISMES, DIVERS	Pages 60 à 63

En matière de SAV, et dans le cadre de la garantie constructeur, toute demande, validée par nos Services, fait l'objet de l'envoi d'un produit en échange (facturé), accompagné d'un bon de retour pour analyse du produit en cause. Vous recevrez un avoir si le produit est reconnu défectueux.

ABAQUES

ABAQUES DE SÉLECTION DES MOTEURS

lames pas 35, 37 et 40 mm (épaisseur 5, 8 et 8 mm)

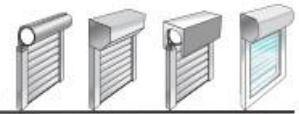

Calcul du poids du tablier

Poids = largeur x (hauteur + 20 cm) x (poids au m²)

Estimation poids lames : lames de 40 mm maxi :

- PVC : 4 kg / m²
- ALU double paroi avec mousse : 4,5 kg/m²
- BOIS : 11 kg/ m²



Choix du moteur

- Choisissez votre tube d'enroulement,
- Reportez vous à l'abaque correspondant à votre type de lame,
- Sélectionner le couple en fonction de la hauteur totale et du poids du tablier (le coefficient de sécurité est pris en compte dans ces abaques), et faire correspondre à un moteur dans le tableau.

VOLETS ROULANTS D'UNE HAUTEUR INFÉRIEURE À 1,5 M

diamètre du tube (mm)	Poids du tablier (kg)																									
	10	20	30	40	50	60	70	80	90	100	110	120	130	140	150	160	170	180	190	200	210	220	230	240	250	
∅ 40	4 Nm	9 Nm	13 Nm																							
∅ 45	4 Nm	9 Nm	13 Nm																							
∅ 54	6 Nm	10 Nm	20 Nm	25 Nm	35 Nm	40 Nm	50 Nm																			
∅ 80	6 Nm	10 Nm	20 Nm	25 Nm	35 Nm	40 Nm	50 Nm	55 Nm	60 Nm	70 Nm	80 Nm	85 Nm	100 Nm	120 Nm												
∅ 89	6 Nm	10 Nm	20 Nm	25 Nm	35 Nm	40 Nm	50 Nm	55 Nm	60 Nm	70 Nm	80 Nm	85 Nm	100 Nm	120 Nm												

VOLETS ROULANTS D'UNE HAUTEUR DE 1,5 M À 2,5 M

diamètre du tube (mm)	Poids du tablier (kg)																									
	10	20	30	40	50	60	70	80	90	100	110	120	130	140	150	160	170	180	190	200	210	220	230	240	250	
∅ 40	4 Nm	9 Nm	13 Nm																							
∅ 45	4 Nm	9 Nm	13 Nm																							
∅ 54	6 Nm	10 Nm	20 Nm	25 Nm	35 Nm	40 Nm	50 Nm																			
∅ 80	6 Nm	10 Nm	20 Nm	25 Nm	35 Nm	40 Nm	50 Nm	55 Nm	60 Nm	70 Nm	80 Nm	85 Nm	100 Nm	120 Nm												
∅ 89	6 Nm	10 Nm	20 Nm	25 Nm	35 Nm	40 Nm	50 Nm	55 Nm	60 Nm	70 Nm	80 Nm	85 Nm	100 Nm	120 Nm												

VOLETS ROULANTS D'UNE HAUTEUR DE 2,5 M À 3,5 M

diamètre du tube (mm)	Poids du tablier (kg)																									
	10	20	30	40	50	60	70	80	90	100	110	120	130	140	150	160	170	180	190	200	210	220	230	240	250	
∅ 40	4 Nm	9 Nm	13 Nm																							
∅ 45	4 Nm	9 Nm	13 Nm																							
∅ 54	6 Nm	10 Nm	20 Nm	25 Nm	35 Nm	40 Nm	50 Nm																			
∅ 80	6 Nm	10 Nm	20 Nm	25 Nm	35 Nm	40 Nm	50 Nm	55 Nm	60 Nm	70 Nm	80 Nm	85 Nm	100 Nm	120 Nm												
∅ 89	6 Nm	10 Nm	20 Nm	25 Nm	35 Nm	40 Nm	50 Nm	55 Nm	60 Nm	70 Nm	80 Nm	85 Nm	100 Nm	120 Nm												

Les couples présentés dans les abaques correspondent au minimum nécessaire au bon fonctionnement du produit porteur.

Pour les désignations des moteurs, se reporter au tableau ci dessous (si vous n'avez pas de moteur correspondant au couple de l'abaque, prenez un couple supérieur) :

ABAQUES

ABAQUES DE SÉLECTION DES MOTEURS

lames pas 55 et 60 mm (épaisseur 10 et 14 mm)

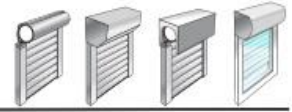

Calcul du poids du tablier

Poids = largeur x (hauteur + 20 cm) x (poids au m²)

Estimation poids lames : lames de 40 mm maxi :

- PVC : 5,5 kg / m²
- ALU double paroi avec mousse : 6 kg/m²
- BOIS : 11 kg / m²



Choix du moteur

- Choisissez votre tube d'enroulement,
- Reportez vous à l'abaque correspondant à votre type de lame,
- Sélectionner le couple en fonction de la hauteur totale et du poids du tablier (le coefficient de sécurité est pris en compte dans ces abaques), et faire correspondre à un moteur dans le tableau.

VOLETS ROULANTS D'UNE HAUTEUR INFÉRIEURE À 1,5 M

(mm)	(kg)	10	20	30	40	50	60	70	80	90	100	110	120	130	140	150	160	170	180	190	200	210	220	230	240	250		
ø 64	6 Nm	10 Nm	20 Nm	25 Nm	35 Nm	40 Nm	50 Nm																					
ø 80	6 Nm	10 Nm	20 Nm	25 Nm	35 Nm	40 Nm	50 Nm	55 Nm	60 Nm	70 Nm	80 Nm	85 Nm	100 Nm	120 Nm														
ø 89	6 Nm	10 Nm	20 Nm	25 Nm	35 Nm	40 Nm	50 Nm	55 Nm	60 Nm	70 Nm	80 Nm	85 Nm	100 Nm	120 Nm														
ø 102				40 Nm			50 Nm	55 Nm	60 Nm	70 Nm	80 Nm	85 Nm	100 Nm	120 Nm														

VOLETS ROULANTS D'UNE HAUTEUR DE 1,5 M À 2,5 M

(mm)	(kg)	10	20	30	40	50	60	70	80	90	100	110	120	130	140	150	160	170	180	190	200	210	220	230	240	250		
ø 64	6 Nm	10 Nm	20 Nm	25 Nm	35 Nm	40 Nm	50 Nm																					
ø 80	6 Nm	10 Nm	20 Nm	25 Nm	35 Nm	40 Nm	50 Nm	55 Nm	60 Nm	70 Nm	80 Nm	85 Nm	100 Nm	120 Nm														
ø 89	6 Nm	10 Nm	20 Nm	25 Nm	35 Nm	40 Nm	50 Nm	55 Nm	60 Nm	70 Nm	80 Nm	85 Nm	100 Nm	120 Nm														
ø 102				40 Nm			50 Nm	55 Nm	60 Nm	70 Nm	80 Nm	85 Nm	100 Nm	120 Nm														

VOLETS ROULANTS D'UNE HAUTEUR DE 2,5 M À 3,5 M

(mm)	(kg)	10	20	30	40	50	60	70	80	90	100	110	120	130	140	150	160	170	180	190	200	210	220	230	240	250	
ø 64	6 Nm	10 Nm	20 Nm	25 Nm	35 Nm	40 Nm	50 Nm																				
ø 80	6 Nm	10 Nm	20 Nm	25 Nm	35 Nm	40 Nm	50 Nm	55 Nm	60 Nm	70 Nm	80 Nm	85 Nm	100 Nm	120 Nm													
ø 89	6 Nm	10 Nm	20 Nm	25 Nm	35 Nm	40 Nm	50 Nm	55 Nm	60 Nm	70 Nm	80 Nm	85 Nm	100 Nm	120 Nm													
ø 102				40 Nm			50 Nm	55 Nm	60 Nm	70 Nm	80 Nm	85 Nm	100 Nm	120 Nm													

Les couples présentés dans les abaques correspondent au minimum nécessaire au bon fonctionnement du produit porteur.

Pour les désignations des moteurs, se reporter au tableau ci dessous (si vous n'avez pas de moteur correspondant au couple de l'abaque, prenez un couple supérieur) :

NOUVEAUTE !

Kits de modernisation FMB
Pour volets roulants traditionnels ou bloc baie



Ces kits de modernisation sont spécialement conçus pour les volets roulants traditionnels ou rénovation, ainsi que ceux montés en coffres bloc-baie. Ils permettent de motoriser la plupart des volets roulants du marché

Axe (de 800 mm à 2700 mm, 2500 pour le FMSOLAR10) à longueur ajustable bénéficiant d'un diamètre d'enroulement optimisé

Axes avec moteurs filaires ASA by SOMFY (moteurs et automatismes ASA garantis 5 ans)

	<p>Moteur ASA filaire 10 Nm monté dans le tube Tubes télescopiques octo de 60 mm Inverseur + boîtier pour pose en saillie Deux supports moteurs Un embout tandem Ø 16 mm + coussinet à broche Un embout avec roulement + un palier à téton Ø 12 Quatre attaches tabliers pour lames de 8 mm Quatre attaches tabliers pour lames de 14 mm Notice</p>	FM FILKIT610
	<p>Moteur ASA filaire 20 Nm monté dans le tube Tubes télescopiques octo de 60 mm Inverseur + boîtier pour pose en saillie Deux supports moteurs Un embout tandem Ø 16 mm + coussinet à broche Un embout avec roulement + un palier à téton Ø 12 Quatre attaches tabliers pour lames de 8 mm Quatre attaches tabliers pour lames de 14 mm Notice</p>	FM FILKIT620

Axes avec moteurs radios ASA by SOMFY (moteurs et automatismes ASA garantis 5 ans)

	<p>Moteur ASA radio 10 Nm monté dans le tube Tubes télescopiques octo de 60 mm Télécommande ASA Deux supports moteurs Un embout tandem Ø 16 mm + coussinet à broche Un embout avec roulement + un palier à téton Ø 12 Quatre attaches rigides pour lames de 8 mm Quatre profils d'attelage pour lames de 14 mm Notice</p>	FM RKIT610
	<p>Moteur ASA radio 20 Nm monté dans le tube Tubes télescopiques octo de 60 mm Télécommande ASA Deux supports moteurs Un embout tandem Ø 16 mm + coussinet à broche Un embout avec roulement + un palier à téton Ø 12 Quatre attaches rigides pour lames de 8 mm Quatre profils d'attelage pour lames de 14 mm Notice</p>	FM RKIT620

Axes avec moteurs solaires OZROLL (garantie moteurs 5 ans et batteries 2 ans)

	<p>Moteur OZROLL radio 10 Nm monté dans le tube Tubes télescopiques octo de 40 mm (Lg maxi : 2500 mm) Télécommande OZROLL Panneau solaire Solar pro II 2,5 W/4 A (12V) avec prise de rechargement, batterie et unité de commande inclus Deux supports moteurs Un embout tandem Ø 16 mm + coussinet à broche Un embout avec roulement + un palier à téton Ø 12 Quatre attaches rigides pour lames de 8 mm Notice</p>	FM SOLAR410
	<p>Moteur OZROLL radio 20 ou 35 Nm monté dans le tube Tubes télescopiques octo de 60 mm Télécommande OZROLL Panneau solaire Solar pro II 2,5 W/4 A (12V) avec prise de rechargement, batterie et unité de commande inclus Deux supports moteurs Un embout tandem Ø 16 mm + coussinet à broche Un embout avec roulement + un palier à téton Ø 12 Quatre attaches rigides pour lames de 8 mm Quatre profils d'attelage pour lames de 14 mm Notice</p>	<p>FM SOLAR620</p> <p>FM SOLAR635 (sur devis)</p>

Possibilité de monter d'autres marques de moteurs. Chiffrage sur demande

Kits de modernisation BUBENDORFF



Adaptés à 2 types de volets : Bloc baie et Traditionnels
 Disponibles en 2 longueurs : 2 ou 3 mètres
 Prise de côtes simplifiée : Axe livré avec tandem télescopique
 « Hybrid » = Moteur à recharge secteur
 Visserie incluse dans tous les kits

Moteur Filaire



Moteur Classe II à 4 fils : phase, neutre, montée, descente
 Commande par inverseur filaire (non fourni)

Moteur Hybrid



Moteur Classe II à 4 fils : phase, neutre, montée, descente
 Commande par émetteur radio (fourni)

Moteur Radio



Moteur Classe II à 2 fils : phase, neutre
 Commande par émetteur radio (fourni)

Moteur Solaire



Moteur Classe III sans fils
 Commande par émetteur radio (fourni)

Références MODERNISATION VERSION TRADI	Références MODERNISATION VERSION BLOC BAIE	Désignation	Couple en Nm	Ø Axe (mm)	Axe : Lg maxi (mm)	Poids maxi du tablier (kg)
BU 217042	BU 217044	SOLAR AU	10	50	2000	12,5
BU 217043	BU 217045	MH HYBRID	10	50	2000	12,5
BU 217056	BU 217058	Radio R	10	60	2000	12,5
BU 217046	BU 217048	Radio R	25	60	3000	30

Kits filaires Lg 2000 et Lg 3000 sur demande

Contenu des Kits :

<ul style="list-style-type: none"> Tandem Verrou automatique Coussinet à broche Axe motorisé Solar Support moteur Emetteur Prolongateur Panneau photovoltaïque <p><u>Axe solaire version Tradi</u></p>	<ul style="list-style-type: none"> Tandem Verrou automatique Coussinet à broche Axe motorisé Hybrid Support moteur Emetteur Prolongateur <p><u>Axe Hybrid version Tradi</u></p>	<ul style="list-style-type: none"> Tandem Verrou automatique Coussinet à broche Axe motorisé radio Support moteur Emetteur <p><u>Axe radio version Tradi</u></p>
<ul style="list-style-type: none"> Cavalier Plot Tandem Verrou automatique Coussinet à broche Flasque coulissante Axe motorisé SOLAR Support moteur Tiroir universel Emetteur Prolongateur Panneau photovoltaïque <p><u>Axe solaire version Bloc baie</u></p>	<ul style="list-style-type: none"> Cavalier Plot Tandem Verrou automatique Coussinet à broche Flasque coulissante Axe motorisé Hybrid Support moteur Tiroir universel Emetteur Connecteur Z3 <p><u>Axe Hybrid version Bloc baie</u></p>	<ul style="list-style-type: none"> Cavalier Plot Tandem Verrou automatique Coussinet à broche Flasque coulissante Axe motorisé radio R Support moteur Tiroir universel Emetteur <p><u>Axe radio version Bloc baie</u></p>

Tarif Motorisation



Kits de modernisation SOMFY : radio RTS, io ou filaires



Kits filaires et RTS

Pour volets roulants bloc baie

Kits RS100 io

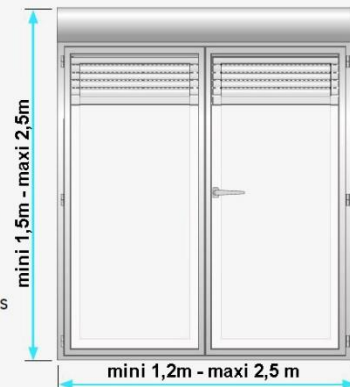
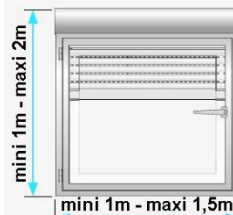
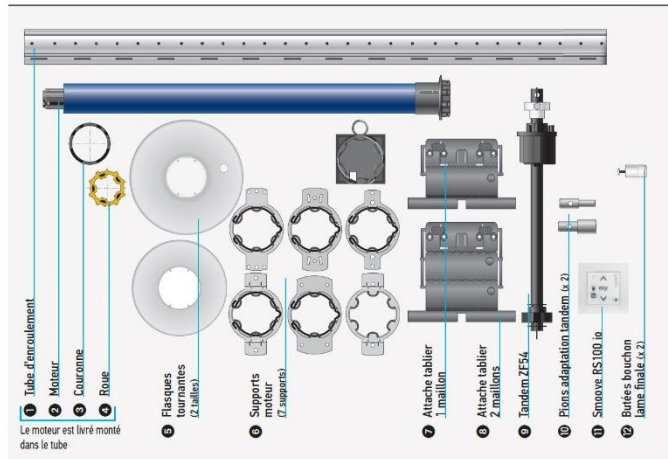

Les largeurs maximum définies pour le kit de modernisation ne doivent pas être dépassées sans risquer une détérioration du volet.

Ce kit de modernisation SOMFY est spécialement conçu pour les coffres bloc-baie, il permet de motoriser la plupart des blocs baies du marché. Axe Ø 54 mm à longueur recoupable bénéficiant d'un diamètre d'enroulement optimisé.

Réf	Kit de modernisation pour fenêtre : Permet de motoriser des blocs-baies d'une largeur de 1000 à 1500 mm, surface maxi 3 m ² . Moteur 6 Nm
------------	---

Réf	Kit de modernisation pour porte-fenêtre : Permet de motoriser des blocs-baies d'une largeur de 1200 à 2500 mm, surface maxi 6,25 m ² . Moteur 15 ou 20 Nm
------------	---

Les largeurs maximum, définies pour les kits de modernisation, ne doivent pas être dépassées, sans risquer une détérioration du volet

SO 1030099	Moteur Oximo RTS 6 Nm piloté par une commande murale Smooove Origin RTS
SO 1030135	Moteur RS100 io 6 Nm piloté par une commande murale Smooove RS100 io
SO 1130245	Moteur filaire Ilmo WT 6 Nm piloté par un inverseur Inis Uno filaire

SO 1030100	Moteur Oximo RTS 20 Nm piloté par une commande murale Smooove Origin RTS
SO 1030136	Moteur RS100 io 15 Nm piloté par une commande murale tactile Smooove RS100 io
SO 1130246	Moteur filaire Ilmo WT 20 Nm piloté par un inverseur Inis Uno filaire

Double isolation pour coffre tunnel et menuisé

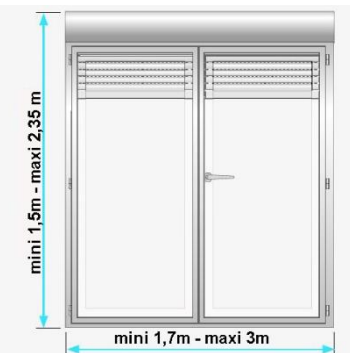
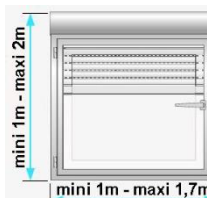
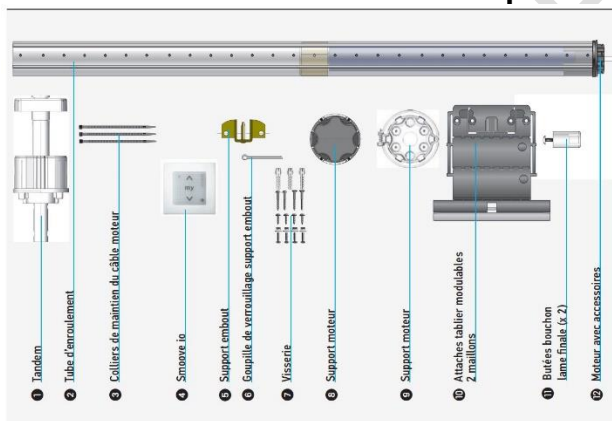

Kits adaptés pour volets PVC ou Aluminium
Les largeurs maximum définies pour le kit de modernisation ne doivent pas être dépassées sans risquer une détérioration du volet.

Ce kit de modernisation SOMFY est spécialement conçu pour les volets roulants « traditionnels » PVC / aluminium et « coffre tunnel ». Axe Ø 64 mm à recouper en longueur (si besoin) bénéficiant d'un diamètre d'enroulement optimisé.

Réf	Kit de modernisation pour fenêtre : Permet de motoriser des volets tradi d'une largeur de 1000 à 1700 mm, hauteur de 1000 à 2000 mm
------------	---

Réf	Kit de modernisation pour porte-fenêtre : Permet de motoriser des volets tradi d'une largeur de 1700 à 3000 mm, hauteur de 1500 à 2500 mm
------------	---

Les largeurs maximum, définies pour les kits de modernisation, ne doivent pas être dépassées, sans risquer une détérioration du volet

SO 1039488	Moteur Oximo RTS 10 Nm piloté par une commande murale Smooove Origin RTS
SO 1030139	Moteur RS100 io 10 Nm piloté par une commande murale tactile Smooove RS100 io
SO 1039487	Moteur filaire LT50 15 Nm piloté par un inverseur Inis Uno filaire

SO 1049539	Moteur Oximo RTS 40 Nm piloté par une commande murale Smooove Origin RTS
SO 1049768	Moteur Oximo io 40 Nm piloté par une commande murale tactile Smooove io
SO 1049538	Moteur filaire LT50 40 Nm piloté par un inverseur Inis Uno filaire

Autres Kits disponibles sur mesure et sur devis pour tous types de volets

Avec motorisation et équipements à la demande

Tarif Motorisation

Moteurs ASA by SOMFY

Garantie
5 ans

La marque Asa conçoit des solutions d'automatisation économiques pour les stores et volets roulants



Moteurs radio Ø 50 mm

Moteur tubulaire pourvu de fins de course électroniques radio pour volets roulants avec verrous et butées (pas nécessaires si réglage manuel du moteur)
Tête étoile SOMFY
Alimentation : 230 V / 50 Hz
Câble 3 fils 0,75 mm², longueur 2,5 m
Protection IP44
Certifications CE - VDE - NF

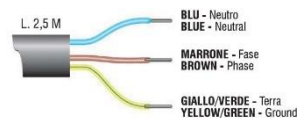

Désignation	Référence	Lg en mm	Couple en Nm	Vitesse en tr/mn	Consommation en W
MARCONI 50 - 10 Nm	AS 41606	576	10	17	120
MARCONI 50 - 20 Nm	AS 43712	596	20	17	190

Moteurs filaires Ø 50 mm

Fins de course mécaniques (réglage sur tête moteur)
Tête étoile SOMFY
Alimentation : 230 V / 50 Hz
Câble 4 fils 0,75 mm², longueur 2,5 m
Protection IP44
Certifications CE - VDE - NF

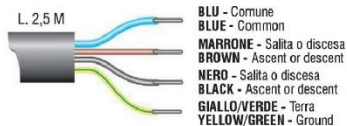

Désignation	Référence	Lg en mm	Couple en Nm	Vitesse en tr/mn	Consommation en W
DAVINCI 50 - 10 Nm	AS 41596	526	10	17	120
DAVINCI 50 - 20 Nm	AS 43700	576	20	17	190

Télécommandes ASA vendues à la rubrique « INVERSEURS & TELECOMMANDES »



Moteurs BUBENDORFF

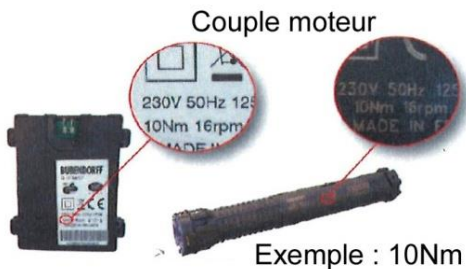

Pour remplacer un moteur BUBENDORFF

- Nous indiquer :
- Le N° S/N (inscrit sur la lame finale ou au dos de la télécommande)
 - La nature du tablier : alu ou PVC **et** sa dimension **ou** le couple (en Nm) indiqués sur le moteur sous le marquage CE
 - Le type de volet : rénovation, traditionnel

En cas de coffre PVC intégré à la menuiserie le N° S/N est suffisant
 A partir de 2015 vous pouvez remplacer tous les moteurs BUBENDORFF fabriqués depuis 1996 par un moteur RG (avec un kit d'adaptation pour les moteurs ID) disponible en trois couples : 10 Nm, 25 Nm, 33 Nm.

Moteur Ø 50 radio RG BUBENDORFF



Pour volets BUBENDORFF gammes Design, Nelto ou Bloc
 Moteur à commandes radio groupées compatibles protocole courant porteur et protocole radio, fins de course automatiques, câble de 2,5 m contenant 2 conducteurs (marron, bleu). Livré avec son émetteur radio 3 boutons (+ support mural). Ce moteur est compatible avec l'émetteur supplémentaire (BU 223026), l'horloge ID2 (229026), l'émetteur 5 canaux (229017) et l'interface universelle (229018)
 Il peut remplacer les moteurs CI et CG si accompagné d'un adaptateur (ci-dessous) ID1 réf BU KITID1 (ancienne connexion moteur rigide) ou d'un adaptateur ID2 réf BU KITID2 (nouvelle connexion moteur souple)

- Réf **BU RG10** : moteur radio RG 10 Nm sans adaptateur
 Réf **BU RG10ID1** : moteur radio RG 10 Nm avec adaptateur ID1
 Réf **BU RG10ID2** : moteur radio RG 10 Nm avec adaptateur ID2

- Réf **BU RG25** : moteur radio RG 25 Nm
 Réf **BU RG25ID1** : moteur radio RG 25 Nm avec adaptateur ID1
 Réf **BU RG25ID2** : moteur radio RG 25 Nm avec adaptateur ID2

- Réf **BU RG33** : moteur radio RG 33 Nm
 Réf **BU RG33ID1** : moteur radio RG 33 Nm avec adaptateur ID1
 Réf **BU RG33ID2** : moteur radio RG 33 Nm avec adaptateur ID2

Chaque moteur est livré avec une adaptation pour tube octo de 60 mm

Kits adaptateur pour moteurs RG

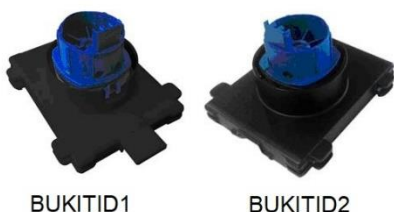

Adaptateur pour moteur RG (protocole courant porteur et protocole radio à partir de janvier 2014)

- Réf **BU KITID1** : kit ID1 pour volets ID année 1996 à 1997, en remplacement du moteur ID1 avec ancienne connexion
 Réf **BU KITID2** : kit ID2 pour volets ID année 1998 à 2010, en remplacement du moteur ID1 avec nouvelle connexion

Moteur radio R Ø 50



Pour Axe BUBENDORFF 60 octogonal
 Moteur radio BUBENDORFF à commande individuelle de type R : fins de course automatiques - câble de 2,50 m contenant 2 conducteurs (marron, bleu). Livré avec son émetteur radio 3 boutons (+ support mural).
 Nota : le moteur radio R fonctionne exclusivement avec un émetteur radio ID étiqueté du même n° S/N
 Compatible avec l'émetteur supplémentaire (BU 223026), l'horloge ID2 (229026), l'émetteur 5 canaux (229017) et l'interface universelle (229018)

- Réf **BU R10** : moteur radio R 10 Nm
 Réf **BU R25** : moteur radio R 25 Nm

Kit adaptateur pour moteurs R

- Réf **BU KITCI2** : Kit permettant de transformer un moteur R en moteur CI2

Tarif Motorisation

	<p>Moteur radio CI 10 Nm Ø 50</p> <p>Pour volets BUBENDORFF Mono ID1, Tradi ID1 Moteur radio ID BUBENDORFF à commande radio individuelle de type CI (protocole courant porteur), fins de course automatiques. Livré avec son émetteur radio 3 boutons (+ support mural). Compatible sans modification pour la nouvelle connexion moteur souple. Pour les versions Tradi (ancienne connexion moteur rigide), prévoir joue moteur ID1 (BU 238004) de 180 ou 200. Pour les versions Mono ancienne connexion, favoriser le moteur RG de même couple, accompagné d'un des kits adaptateur ci-dessus. Les moteurs CI 25 Nm et CI 33 Nm sont remplacés par les moteurs RG de couple identique avec les kits adaptateurs Moteur livré avec une adaptation pour tube octo de 60 mm</p> <p>Réf BU 221008</p>
	<p>Moteur radio CI2 Ø 50</p> <p>Moteur R livré avec adaptateur spécifique et télécommande 3 boutons (+ support mural) Sur commande avec n° SN</p> <p>Réf BUCI210 : Moteur radio 10 Nm Réf BUCI225 : Moteur radio 25 Nm</p>
	<p>Moteur radio R X3D</p> <p>Pour MONO ID2 DESIGN, TRADI ID2 DESIGN, BLOC N Th, BLOC R Th Moteur compatible avec l'automatisme Delta Dore X3D à fins de course automatiques - câble de 2,50 m contenant 2 conducteurs (marron, bleu). Livré sans point de commande radio (229039). Compatible avec les télécommandes TYDOM (227024), TYXIA 5630 (227025), TYXIA 1712 (227026), TYXIA 1400 (227027) et TYXIA 2600 (227028)</p> <p>Réf BU 221144 : moteur radio 10 Nm Réf BU 221146 : moteur radio 25 Nm Réf BU 221164 : moteur radio 33 Nm</p>
 <p>BU220018 BU220025</p>	<p>Moteur filaire F(MI) Ø 50</p> <p>Pour volets BUBENDORFF gammes Design, Nelto ou Bloc Moteur filaire à commande individuelle de type MI : fins de course automatiques - câble de 2,50 m de long contenant 4 conducteurs (gris, bleu, marron, noir). Moteur livré sans inverseur Livré avec une adaptation pour tube octo de 60 Nota : le moteur filaire MI est compatible avec tous les inverseurs à position fixe du marché pour volet roulant</p> <p>Réf BU 220018 : moteur 10 Nm Réf BU 220025 : moteur 25 Nm</p>
 <p>BU270773 BU270772</p>	<p><u>Outils de démontage pour moteurs ID</u></p> <p>Pour Mono / Tradi ID 1 BU 270772</p> <p>Pour Bloc Y et Mono / Tradi ID version 2 BU 270773</p>

Pour autres moteurs (moteurs spéciaux et autres marques), veuillez nous interroger

Moteurs DEPRAT



Moteurs radio

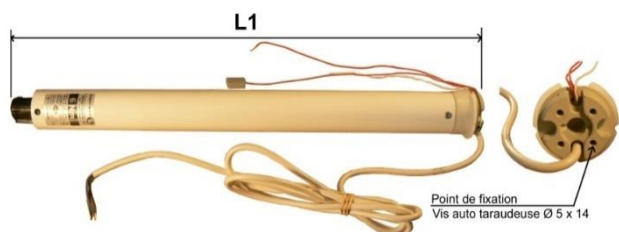

Codage : 16 millions de combinaisons, capacité de mémorisation : 16 émetteurs
 Temps de fonctionnement : 4 min, indice de protection IPX4 déclaration CE NF
Fréquence radio : 433,42 MHz, **Tension** : 230 Volts / 50 Hz
Câble d'alimentation : câble de 2 mètres 3 x 0,75 mm²

DEPRAT Tempo Com Stop Ø 45 mm

Fins de course : à régler depuis la télécommande radio

Désignation	Référence	L1	Couple en Nm	Vitesse en tr/mn	Puissance absorbée en Watts	Intensité absorbée en Ampères
DEPRAT Tempo Com Stop 8 Nm	DP 050TCS08	474	8	15	110	0,5
DEPRAT Tempo Com Stop 15 Nm	DP 050TCS15	484	15	15	125	0,6
DEPRAT Tempo Com Stop 20 Nm	DP 050TCS20	525	20	15	150	0,7
DEPRAT Tempo Com Stop 30 Nm	DP 050TCS30	538	30	15	190	0,9
DEPRAT Tempo Com Stop 50 Nm	DP 050TCS50	541	50	12	230	1,1

DEPRAT Tempo Com Auto Ø 45 mm

Fins de course : automatiques

EQUIPEMENTS OBLIGATOIRES : butées sur la lame finale et attaches tabliers rigides (DVA)

Désignation	Référence	L1	Couple en Nm	Vitesse en tr/mn	Puissance absorbée en Watts	Intensité absorbée en Ampères
DEPRAT Tempo Com Auto 8 Nm	DP 050TCA08	474	8	15	110	0,5
DEPRAT Tempo Com Auto 15 Nm	DP 050TCA15	484	15	15	125	0,6
DEPRAT Tempo Com Auto 20 Nm	DP 050TCA20	525	20	15	150	0,7

Moteur filaire Ø 45 mm Tempo Méca



Fins de course : à régler sur la tête moteur

Tension : 230 Volts / 50 Hz

Câble d'alimentation : câble de 2 mètres 4 x 0,75 mm²

Cage fins de course mécaniques à molette, adaptations à clipper, faible niveau sonore, capacité de la cage fins de course : 13 tours,

Réglage fins de course avec molettes sur la tête du moteur

Temps de fonctionnement : 4 min - indice de protection IPX4 - tension d'alimentation 230 V / 50 Hz

Déclaration CE NF

Désignation	Référence	Longueur en mm	Poids en kg	Couple en Nm	Vitesse en tr/mn	Puissance absorbée en Watts	Intensité absorbée en Ampères
DEPRAT Tempo Meca 8 Nm	DP 050TMA08	477	1,8	8	15	110	0,5
DEPRAT Tempo Meca 15 Nm	DP 050TMA15	477	1,9	15	15	125	0,6
DEPRAT Tempo Meca 20 Nm	DP 050TMA20	548	2,1	20	15	150	0,7
DEPRAT Tempo Meca 30 Nm	DP 050TMA30	548	2,5	30	15	190	0,9
DEPRAT Tempo Meca 40 Nm	DP 050TMA40	548	2,5	40	15	220	1
DEPRAT Tempo Meca 50 Nm	DP 050TMA50	548	2,5	50	12	230	1,1

Pour autres moteurs (moteurs spéciaux et autres marques), veuillez nous interroger

Moteurs GAPOSA



Moteur filaire Ø 45 mm XQ5P

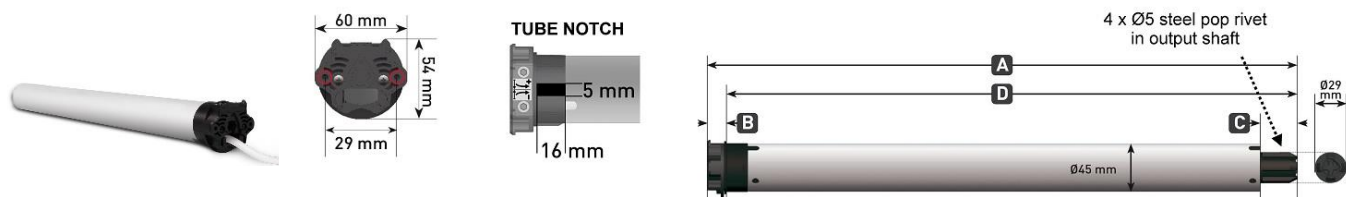

Moteur silencieux compatible avec tous les volets du Marché.
 Fins de course mécaniques, frein ultra résistant et silencieux, arbre de sortie commun à toute la gamme,
 Tête universelle s'adaptant à 90 % des supports du Marché.
 Câble 2,5 ml 4 x 0,75 mm² débrosable

Désignation	Référence	A	B	C	D	Couple en Nm	Vitesse en tr/mn	Puissance absorbée en Watts	Intensité absorbée en Ampères
Moteur filaire GAPOSA 10 Nm	GP XQ5P10	505	18	34	487	10	17	156	0,7
Moteur filaire GAPOSA 20 Nm	GP XQ5P20	529	18	34	511	20	17	184	0,8

Autres puissances sur commande

Moteur radio Ø 45 mm XQ5EX

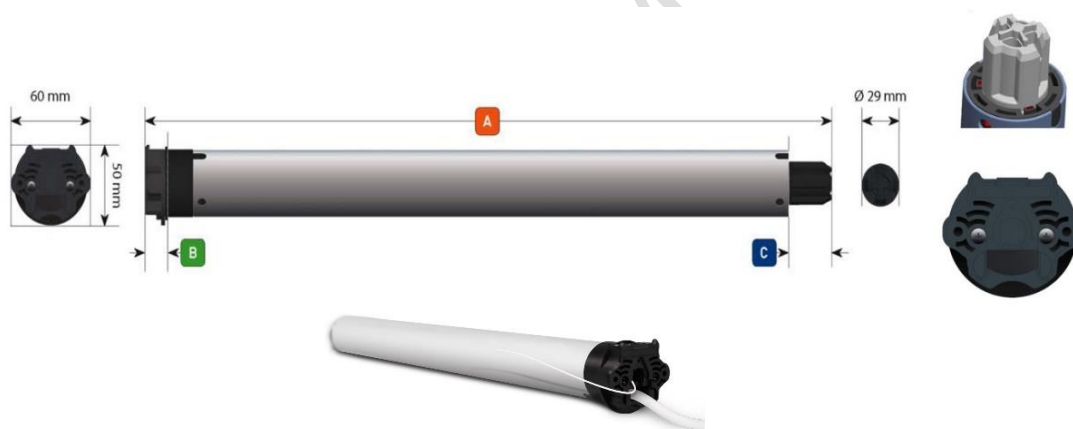

Moteur silencieux compatible avec tous les volets du Marché.
 Fins de course électroniques à encodeur, réglage manuel ou automatique, bouton reset de programmation radio,
 Frein ultra résistant et silencieux, arbre de sortie commun à toute la gamme, tête universelle s'adaptant à 90 % des supports du Marché.
 Câble 2,5 ml 3 x 0,75 mm² débrosable

Désignation	Référence	A	B	C	Couple en Nm	Vitesse en tr/mn	Puissance absorbée en Watts	Intensité absorbée en Ampères
Moteur radio GAPOSA 10 Nm	GP XQ5EX10	543	17,5	34	10	17	156	0,7
Moteur radio GAPOSA 20 Nm	GP XQ5EX20	543	17,5	34	20	17	184	0,8

Autres puissances sur commande

Pour autres moteurs (moteurs spéciaux et autres marques), veuillez nous interroger

Moteurs GEIGER



Moteur filaire Ø 45 mm Solidline Touch

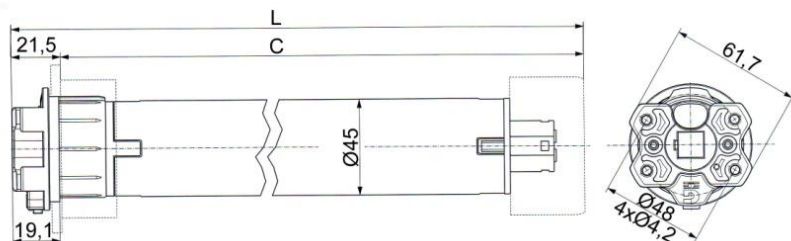

Fins de course : à régler sur la tête moteur
Tension : 230 Volts / 50 Hz
Câble d'alimentation : câble de 3 mètres
 4 x 0,75 mm²

Caractéristiques : Tête moteur en forme d'étoile, adaptable sur tous les supports moteurs SOMFY
 Plage de fins de course 35 tours, temps de fonctionnement 4 min, Indice de protection IP44,
 Optimisation du réglage de fins de course avec bouton unique
 Adaptations à clipper, faible niveau sonore

Désignation	Référence	Longueur en mm	Poids en kg	Couple en Nm	Vitesse en tr/mn	Puissance absorbée en Watts	Intensité absorbée en Ampères
Solidline Soc Touch 10/16	GG F2164	515,5	1,9	10	16	105	0,47
Solidline Soc Touch 20/16	GG F2757	545,5	2,2	20	16	140	0,63

Moteur filaire Ø 45 mm Solidline SoftPerfection-S

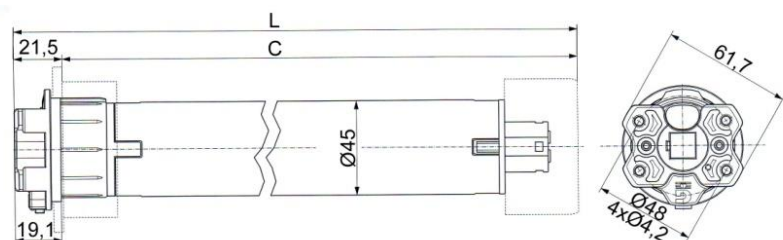

Fins de course : automatiques
Tension : 230 Volts / 50 Hz
Câble d'alimentation : câble de 3 mètres
 4 x 0,75 mm²

EQUIPEMENTS OBLIGATOIRES :
 - Des butées sur la lame finale
 - Des attaches tabliers rigides (DVA)

Caractéristiques : Tête moteur en forme d'étoile, adaptable sur tous les supports moteurs SOMFY
 Plage de fins de course 35 tours, temps de fonctionnement 4 min, Indice de protection IP44
 Réglage automatique des fins de course haute et basse
 Adaptations à clipper, faible niveau sonore

Désignation	Référence	Longueur en mm	Poids en kg	Couple en Nm	Vitesse en tr/mn	Puissance absorbée en Watts	Intensité absorbée en Ampères
SoftPerfection - S 10/16	GG F2078	515,5	1,9	10	16	105	0,47
SoftPerfection - S 20/16	GG F2079	545,5	2,2	20	16	140	0,63

Moteurs GEIGER (suite)



Moteur radio Ø 45 mm Solidline Various Wireless

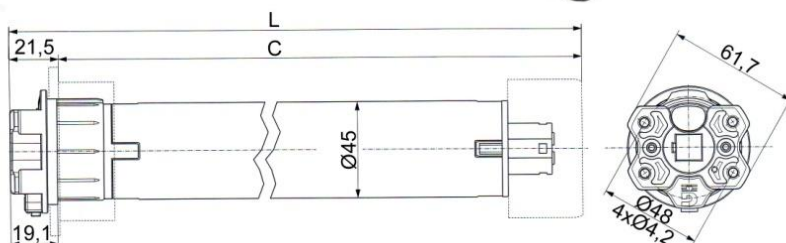

Fins de course : automatiques et manuelles depuis l'émetteur
Tension : 230 Volts / 50 Hz
Câble d'alimentation : câble de 3 mètres 4 x 0,75 mm²

EQUIPEMENTS OBLIGATOIRES :
 si fins de course automatiques
 - Des butées sur la lame finale
 - Des attaches tabliers rigides (DVA)

Caractéristiques : Tête moteur en forme d'étoile, adaptable sur tous les supports moteurs SOMFY
 Détection d'obstacle dans les sens montée et descente, résistance à l'effraction, position intermédiaire, compensation de la longueur, montage avec ou sans butée de lame finale et avec ou sans verrou automatique, les moteurs peuvent fonctionner en parallèle

Désignation	Référence	Longueur en mm	Poids en kg	Couple en Nm	Vitesse en tr/mn	Puissance absorbée en Watts	Intensité absorbée en Ampères
Solidline Various Wireless	GG F2920	515,5	1,79	10	16	105	0,47
Solidline Various Wireless	GG F2874	545,5	2,2	20	16	140	0,63

Pour autres moteurs (moteurs spéciaux et autres marques), veuillez nous interroger

Moteur filaire Ø 55 mm pour Brise Soleil orientable

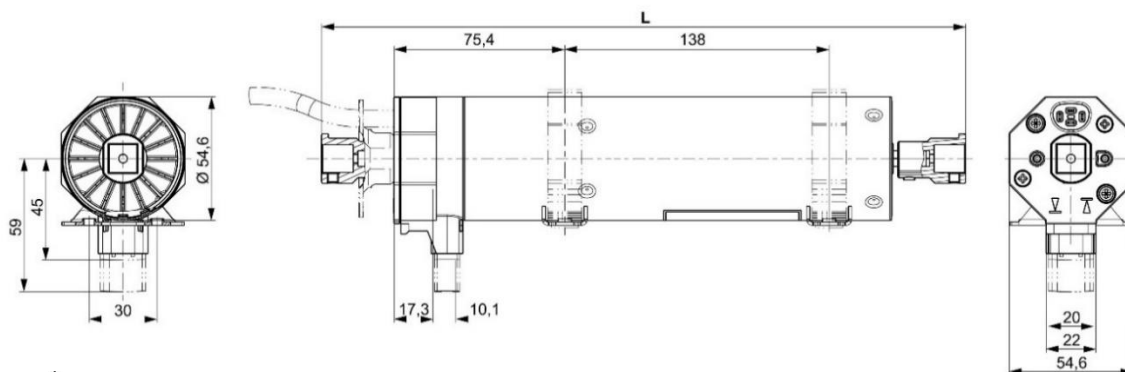

Caractéristiques : **Fins de course :** mécanique. Réglage aisé des fins de course grâce aux touches à verrouillage
Tension : 230 Volts / 50 Hz
 Câble de raccordement enfichable
 Plage de fin de course : 80 rotations
 Montage facile et sans outils dans tous les rails de modèle courant
 Protection IP54. Vendu sans câble

Référence	Longueur en mm	Poids en kg	Couple en Nm	Vitesse en tr/mn	Puissance absorbée en Watts	Intensité absorbée en Ampères
GG BSO06	299	1,5	6	26	93	0,40
GG BSO10	309	1,7	10	26	135	0,60



Câble pour moteurs BSO GEIGER

Avec fiche Hirschmann, Lg 500 mm

GG M56K

Moteurs ENJOY MOTOR (JOLLY MOTOR)**Moteur filaire Ø 45 mm**

Garantie
5 ans

Fins de course : à régler sur la tête moteur

Tension : 230 Volts / 50 Hz

Câble d'alimentation :

Câble de 2,5 mètres 4 x 0,75 mm²

Caractéristiques : Moteur asservi par fins de course mécaniques, réglage par clés BTR
Réglage par vis traversante, ce qui facilite l'accès aux vis de réglage progressif, même dans des cas d'accès difficiles
Livré avec un tournevis de réglage flexible
Tête moteur en forme d'étoile adaptable sur tous les supports moteurs SOMFY

Référence	Couple en Nm	Vitesse en tr/mn	Charge sur un tube Ø 60 mm	Puissance absorbée en Watts	Intensité absorbée en Ampères
JM FCH10	10	17	27	155	0,68
JM FCH20	20	17	47	203	0,84
JM FCH30	30	17	72,5	226	0,95
JM FCH40	40	13	95	226	0,95
JM FCH50	50	13	110	244	1,06

Pour autres moteurs (moteurs spéciaux et autres marques), veuillez nous interroger

Moteurs NICE ERA

Garantie
5 ans

Moteur filaire Ø 45 mm ERA M

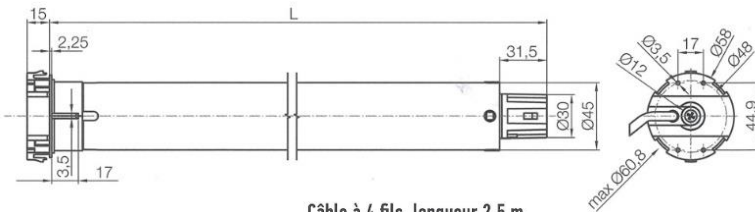

Câble à 4 fils, longueur 2,5 m

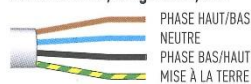

Fins de course : à régler sur la tête moteur
Tension : 230 Volts / 50 Hz

Référence	L	Couple en Nm	Vitesse en tr/mn	Poids du tablier soulevé (kg) :	Poids du moteur (kg)	Puissance absorbée en Watts	Intensité absorbée en Ampères
NI EM08	426	8	17	15	1,85	120	0,55
NI EM15	451	15	17	28	2,15	170	0,75
NI EM30	486	30	17	56	2,45	250	1,10
NI EM40	486	40	12	75	2,45	245	1,10
NI EM50	486	50	12	95	2,50	250	1,30

Moteur filaire Ø 45 mm ERA STAR MP

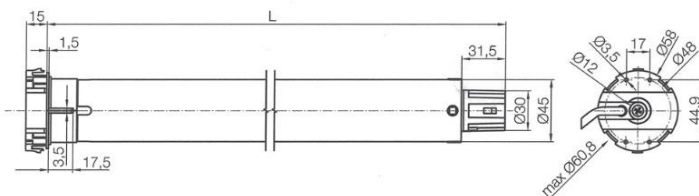

Câble à 4 fils, longueur 2,5 m



Moteur avec fins de course électroniques, idéal pour volets roulants dotés de butées de lame finale et de verrous automatiques. Mémorisation automatique et continue des fins de course. Possibilité de commander et raccorder en parallèle plusieurs moteurs depuis un seul point de commande
 Protection contre le gel
Tension : 230 Volts / 50 Hz

Référence	L	Couple en Nm	Vitesse en tr/mn	Poids du tablier soulevé (kg) :	Poids du moteur (kg)	Puissance absorbée en Watts	Intensité absorbée en Ampères
NI RMP08	426	8	17	15	2,15	120	0,55
NI RMP15	451	15	17	28	2,45	170	0,75
NI RMP30	486	30	17	56	2,65	250	1,10

Moteur filaire Ø 45 mm ERA QUICK M



Moteur avec fins de course réglables par boutons, idéal pour stores et volets roulants. Possibilité de commander et raccorder en parallèle plusieurs moteurs depuis un seul point de commande, sans ajouter de centrales supplémentaires, grâce à la carte électronique intégrée
 Installation facilitée par le nouveau support compact et le système innovant de la roue d'entraînement débrayable
 Protection contre le gel
Tension : 230 Volts / 50 Hz

Câble à 4 fils, longueur 2,5 m

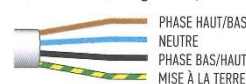

Référence	L	Couple en Nm	Vitesse en tr/mn	Poids du tablier soulevé (kg) :	Poids du moteur (kg)	Puissance absorbée en Watts	Intensité absorbée en Ampères
NI EQUICKM08	426	8	17	15	2,15	120	0,55
NI EQUICKM15	451	15	17	28	2,45	170	0,75
NI EQUICKM30	486	30	17	56	2,65	250	1,10

Pour autres moteurs (moteurs spéciaux et autres marques), veuillez nous interroger

Moteurs NICE ERA (suite)



Moteur radio Ø 45 mm ERA PLUS M

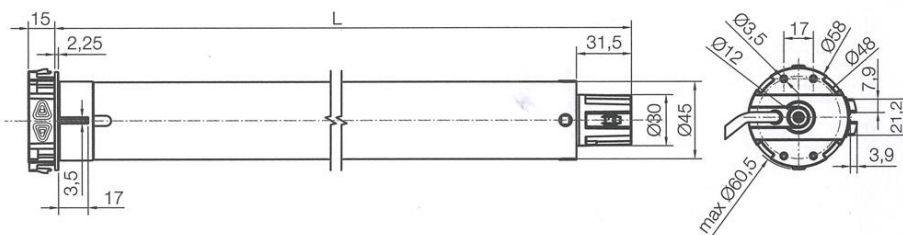

Moteur avec bouton de fins de course, récepteur radio intégré et technologie Nice TTBus
 Réglage intuitif et facile des fins de course avec le bouton correspondant au sens de rotation sur la tête du moteur
 Possibilité de commander et raccorder en parallèle plusieurs moteurs depuis un seul point sans centrale supplémentaire grâce à la carte électronique intégrée

Câble à 6 fils, longueur 2,5 m



Référence	L	Couple en Nm	Vitesse en tr/mn	Poids du tablier soulevé (kg) :	Poids du moteur (kg)	Puissance absorbée en Watts	Intensité absorbée en Ampères
NI EPM08	426	8	17	15	2,15	120	0,55
NI EPM15	451	15	17	28	2,45	170	0,75
NI EPM30	486	30	17	56	2,65	250	1,10

Moteur radio Ø 45 mm ERA MAT MA

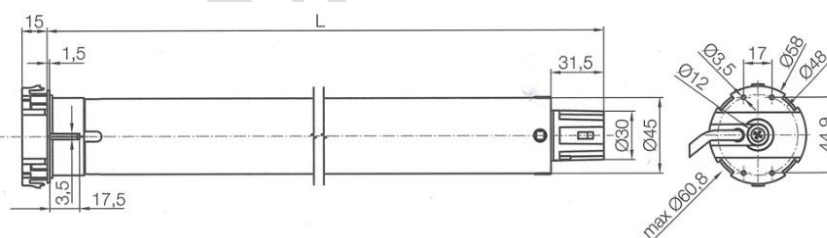

Câble à 6 fils, longueur 2,5 m

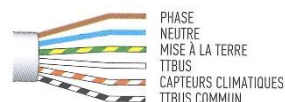

Fins de course : automatiques et manuelles depuis l'émetteur
Tension : 230 Volts / 50 Hz
Câble d'alimentation : câble de 2,5 mètres 6 x 0,75 mm²
EQUIPEMENTS OBLIGATOIRES : si fins de course automatiques
 - Des butées sur la lame finale
 - Des attaches tabliers rigides (DVA)

Référence	L	Couple en Nm	Vitesse en tr/mn	Poids du tablier soulevé (kg) :	Poids du moteur (kg)	Puissance absorbée en Watts	Intensité absorbée en Ampères
NI EMATMA08	426	8	17	15	2,15	120	0,55
NI EMATMA15	451	15	17	28	2,45	170	0,75
NI EMATMA30	486	30	17	56	2,65	250	1,10
NI EMATMA40	486	40	12	75	2,65	245	1,10
NI EMATMA50	486	50	12	95	2,65	250	1,10

Pour autres moteurs (moteurs spéciaux et autres marques), veuillez nous interroger

Système solaire modulaire OZROLL



Moteur Ø 45 mm



Moteur Ø 35 mm

- Kit solaire composé de :
- 1 moteur
 - 1 batterie mobile rechargeable
 - 1 panneau solaire
 - 1 électronique de commande mobile
 - 1 télécommande 1 canal
 - 1 adaptation



Moteurs SOLAR PRO II avec sortie de rechargement

Solution idéale pour la motorisation de volets roulants, en l'absence de réseau câblé.

Aucune saignée ni goulotte. Installation normalisée.

Panneau, batterie et électronique de commande sont assemblés par clippage et ne font qu'un module. Dans cette version de kit, il est possible de recharger la batterie qui serait devenue trop faible pour faire fonctionner le moteur, grâce à une sortie intégrée à la batterie.

Le panneau solaire peut-être installé à un autre endroit, grâce au câble de rallonge OZ9102.

Référence	Longueur	Couple en Nm	Vitesse en tr/mn	Ø moteur	Adaptation	Température de fonctionnement	Intensité absorbée en Ampères
OZ KIT410	556	10	16	35	Octo 40	-20° / +60°	2,8
OZ KIT620	587	20	16	45	Octo 60	-20° / +60°	5,1
OZ KIT635A	587	35	16	45	Octo 60	-20° / +60°	7,8

Accessoires OZROLL



Rallonge de câble pour panneau solaire OZROLL

Longueur : 2,5 ml
 Permet de positionner le panneau à un endroit plus discret ou mieux exposé.

OZ 9102



Chargeur SOLAR PRO

Avec la solution choisie par FMB (sortie de recharge intégrée à la batterie des kits SOLAR PRO II), il est inutile de démonter la batterie pour la charger.

OZ CHARGEUR

Moteurs PROFALUX

Garantie
5 ans

Moteur filaire automatique Ø 45 mm



Fins de course : automatiques
Tension : 230 Volts / 50 Hz
Câble d'alimentation :
Câble de 2,5 mètres 4 x 0,75 mm²

EQUIPEMENTS OBLIGATOIRES :
- Des butées sur la lame finale
- Des attaches tabliers rigides (DVA)

Moteur livré avec roue et couronne pour tube PROFALUX Ø 56 mm

Désignation	Référence	Longueur en mm	Poids en kg	Couple en Nm	Vitesse en tr/mn	Puissance absorbée en Watts
Profalux 10 Nm	PF XE10	387	1,61	10	16	120
Profalux 20 Nm	PF XE20	492	2,09	20	16	160
Profalux 30 Nm	PF XE30			30		210

Moteur radio automatique Ø 45 mm



Fins de course : automatiques
Tension : 230 Volts / 50 Hz
Câble d'alimentation :
Câble de 2 mètres 4 x 0,75 mm²
Fréquence radio : 868,35 MHz

EQUIPEMENTS OBLIGATOIRES :
- Des butées sur la lame finale
- Des attaches tabliers rigides (DVA)

Moteur livré avec roue et couronne pour tube PROFALUX Ø 56 mm

Désignation	Référence	Longueur en mm	Poids en kg	Couple en Nm	Vitesse en tr/mn	Puissance absorbée en Watts
Profalux radio 10 Nm	PF XF10R	388	1,60	10	16	120
Profalux radio 20 Nm	PF XF20R	493	2,09	20	16	160

Pour autres moteurs (moteurs spéciaux et autres marques), veuillez nous interroger

Moteurs SELVE (Fabrication Allemande)



Moteur filaire Ø 35 mm - Série SP 1

Moteur livré avec une adaptation octo de 40 mm

Fins de course : à régler sur la tête moteur
Tension : 230 Volts / 50 Hz
Câble d'alimentation : câble de 3 mètres 4 x 0,75 mm²

Référence	L1	L2 Distance de popage	Couple en Nm	Vitesse en tr/mn	Poids total du tablier (kg) : hauteur ≤ 1,5 m	Poids total du tablier(kg) : hauteur ≤ 2,5 m	Puissance absorbée en Watts	Intensité absorbée en Ampères
SE SP106	552	536	6	15	14	11	105	0,45
SE SP110	552	536	10	15	25	20	105	0,45
SE SP113	552	536	13	8	32	26	105	0,45

Moteurs SELVE (suite)



Moteur filaire Ø 45 mm - Série SP 2

Tête moteur en forme d'étoile, adaptable sur tous les supports moteurs SOMFY

Fins de course : à régler sur la tête moteur

Tension : 230 Volts / 50 Hz

Câble d'alimentation : câble de 2,5 mètres 4 x 0,75 mm²

Référence	L1	L2 Distance de popage	Couple en Nm	Vitesse en tr/mn	Poids total du tablier (kg) : hauteur ≤ 1,5 m	Poids total du tablier(kg) : hauteur ≤ 2,5 m	Puissance absorbée en Watts	Intensité absorbée en Ampères
SE SP210U	497	481	10	17	25	20	105	0,45
SE SP220U	537	521	20	17	45	37	172	0,75
SE SP230U	557	541	30	17	67	56	220	0,95
SE SP240U	562	546	40	17	88	72	345	1,50

Moteur radio Ø 45 mm - Série SE Plus R

Tête moteur en forme d'étoile, adaptable sur tous les supports moteurs SOMFY

Fins de course : avec télécommande

Tension : 230 Volts / 50 Hz

Câble d'alimentation : câble de 2,5 mètres 5 fils

Référence	L1	L2 Distance de popage	Couple en Nm	Vitesse en tr/mn	Poids total du tablier (kg) : hauteur ≤ 1,5 m	Poids total du tablier(kg) : hauteur ≤ 2,5 m	Puissance absorbée en Watts	Intensité absorbée en Ampères
SE PLUS210RU	497	481	10	17	25	20	105	0,45
SE PLUS215RU	522	506	15	17	35	29	152	0,66
SE PLUS220RU	537	521	20	17	45	37	172	0,75

Moteur RM SEE

La motorisation de volets roulants avec le « E de Easy »

Cette motorisation « Plug & Play » pour volets roulants combine le réglage de fin de course le plus simple, la protection maximale et la fermeture hermétique entre les rideaux. Il suffit de connecter la motorisation SEE, ensuite, peu importe le point final atteint en premier. Après trois parcours d'apprentissage, les deux positions finales sont approchées en douceur et la détection optimale des obstacles et des surcharges est garantie. Les motorisations SEE doivent être équipées de connecteurs d'arbre fixes ou de dispositifs anti-soulèvement

Avantages :



- Réglage « Plug & Play » des fins de course, en n'importe quel ordre d'approche
- Détection d'obstacles lors du déroulement
- « Fonction d'inversion » : libération de l'obstacle
- Apprentissage automatique de la protection contre les surcharges en remontée, protection antigel
- Arrivée en douceur sur le caisson du volet roulant
- Libération de tension à la position finale supérieure
- Arrivée en douceur sur la butée inférieure
- Résistant aux effractions grâce au blindage avec des dispositifs

Couple en Nm	Vitesse en tr/mn	Version filaire	Version radio
		Alimentation : Câble 4 fils - 2,5 ml	Alimentation : Câble 5 fils - 2,5 ml
10	17	SE SEE210U	SE SEE210RU
15	17	SE SEE215U	SE SEE215RU
20	17	SE SEE220U	SE SEE220RU

Pour autres moteurs (moteurs spéciaux et autres marques), veuillez nous interroger

Moteurs SIMU Filaires



Moteur filaire T5

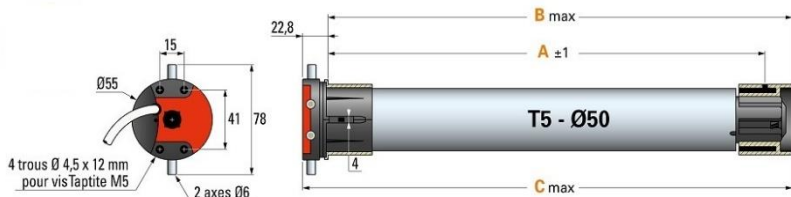

A : Cote de perçage des tubes
 B : Encombrement moteur adapté dans le tube
 C : Longueur totale du moteur adapté

Fins de course : à régler sur la tête moteur
Tension : 230 Volts / 50 Hz
Câble d'alimentation : câble de 2,5 mètres 4 x 0,75 mm²

Moteur compact qui se fixe facilement grâce à ses multiples possibilités de positionnement
 Pour un encombrement réduit, la tête moteur peut être fixée par 4 vis. Le montage flottant par étrier permet de limiter les efforts dus à la flèche du tube. Ajustement des positions d'arrêt d'une grande précision, réalisé par un système de fins de course progressives
 Meilleure répartition de l'effort de transmission grâce à un axe de réduction cannelé et des roues d'entraînement largement dimensionnées
 Vaste choix d'adaptations disponible pour tous les tubes du marché. Livré avec tournevis de réglage.
 Câblage moteur facilité par la sortie multidirectionnelle du câble d'alimentation

Référence	A	B	C	Couple en Nm	Vitesse en tr/mn	Puissance absorbée en Watts	Intensité absorbée en Ampères
SM T508	485	498	521	8	17	100	0,45
SM T510	485	498	521	10	17	120	0,5
SM T515	485	498	521	15	17	140	0,65
SM T520	585	598	621	20	17	160	0,75
SM T525	585	598	621	25	17	170	0,8
SM T530	585	598	621	30	17	240	1,1
SM T535	585	598	621	35	17	240	1,1
SM T540	585	598	621	40	12	240	1,1
SM T550	585	598	621	50	12	240	1,1

Moteur filaire automatique T5 AUTO

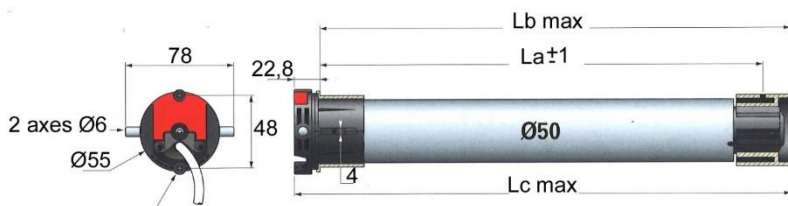

Fins de course : automatiques
Tension : 230 Volts / 50 Hz
Câble d'alimentation : câble de 2,5 mètres 4 x 0,75 mm²

EQUIPEMENTS OBLIGATOIRES :
 - Des butées sur la lame finale
 - Des attaches tabliers rigides (DVA) / verrous

Fonction arrêt sur obstacle (le moteur s'arrête en cas d'obstacle à la descente), fonction détection du gel (le moteur s'arrête à la montée si le tablier est bloqué dans les coulisses par le gel ou si la lame finale est verrouillée), réajustement permanent des fins de courses (grâce à l'auto-apprentissage et la révision permanente des butées hautes et basses), il s'adapte ainsi aux variations de longueur du tablier dans le temps

En remplacement du moteur MSR

Référence	La	Lb	Lc	Couple en Nm	Vitesse en tr/mn	Puissance absorbée en Watts	Intensité absorbée en Ampères
SM T5AUTO06	485	498	521	6	17	90	0,4
SM T5AUTO10	485	498	521	10	17	120	0,5
SM T5AUTO15	505	518	541	15	17	140	0,65
SM T5AUTO20	659	672	695	20	17	160	0,75
SM T5AUTO25	659	672	695	25	17	170	0,8
SM T5AUTO35	659	672	695	35	17	240	1,1

Tarif Motorisation

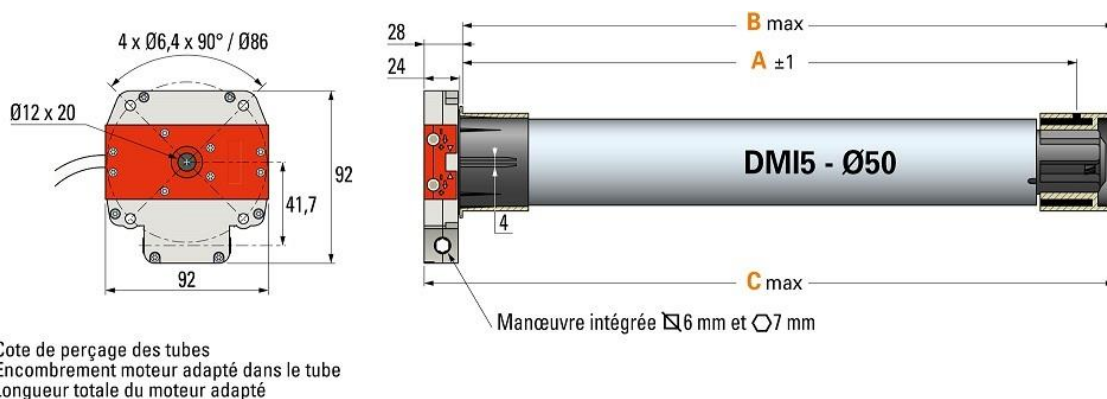
Moteurs SIMU Filaires (suite)**Moteur filaire DMI5 Ø 50 mm**

Fins de course : sur la tête moteur, de part et d'autre de la tête. Système de fins de course progressif (cage 28 tours)

Tension : 230 Volts / 50 Hz

Câble d'alimentation : câble de 2,5 mètres
4 x 0,75 mm²

- Manœuvre de dépannage intégrée : grâce à elle, l'enroulement ou le déploiement du volet roulant ou du store reste possible, même en cas de coupure de courant
- Pratique : sa tête compacte (24 mm d'épaisseur) se fixe facilement grâce à ses multiples possibilités de positionnement. Le réglage des positions fin de course est facilité grâce aux vis de réglage positionnées de part et d'autre de la tête moteur
- Large gamme de moteurs : une gamme complète de couple/vitesse (de 10 à 50 Nm) permet de motoriser la majorité des volets roulants et de choisir au plus juste le moteur adapté à chaque application

Référence	A	B	C	Couple en Nm	Vitesse en tr/mn	Puissance absorbée en Watts	Intensité absorbée en Ampères
SM DMI508 (*)	576	589	617	8	17	100	0,45
SM DMI510 (*)	576	589	617	10	17	120	0,5
SM DMI515	576	589	617	15	17	140	0,65
SM DMI520 (*)	576	589	617	20	17	160	0,75
SM DMI525	576	589	617	25	17	170	0,8
SM DMI530 (*)	576	589	617	30	17	240	1,1
SM DMI535 (*)	576	589	617	35	17	240	1,1
SM DMI540	576	589	617	40	12	240	1,1
SM DMI550	576	589	617	50	12	240	1,1

(*) : Références sur commande

	<p>Anneau de sortie pour moteur à commande de secours</p> <p>Tige hexa de 7 mm – L = 165 mm avec clip démontable</p> <p style="text-align: right;">SO 17231</p>
	<p>Tige de rallonge</p> <p>Sortie de caisson pour moteur DMI/CSI ● de 7 mm Filetée, livrée avec vis et rondelle - Lg = 330 mm</p> <p style="text-align: right;">SO 20659</p>

Version radio sur demande (voir notre site)

Pour autres moteurs (moteurs spéciaux et autres marques), veuillez nous interroger

Moteurs SIMU Radio



Moteur radio T5 Hz 02

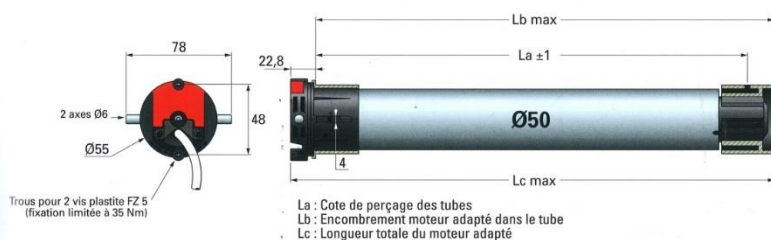

Fins de course : à régler depuis la télécommande radio

Tension : 230 Volts / 50 Hz

Câble d'alimentation : câble de 2,5 mètres
 3 x 0,75 mm²

Fréquence radio : 433,42 MHz

Moteur avec récepteur radio SIMU HZ intégré
 Système de fins de course électroniques, **pas d'arrêt sur obstacle**. Possibilité d'une position favorite

Référence	La	Lb	Lc	Couple en Nm	Vitesse en tr/mn	Puissance absorbée en Watts	Intensité absorbée en Ampères
SM T5HZ08	585	598	621	8	17	100	0,45
SM T5HZ10	585	598	621	10	17	120	0,5
SM T5HZ15	585	598	621	15	17	140	0,65
SM T5HZ20	659	672	695	20	17	160	0,75
SM T5HZ25	659	672	695	25	17	170	0,8
SM T5HZ35	659	672	695	35	17	240	1,1
SM T5HZ50	659	672	695	50	12	240	1,1

Moteur radio T5 E Hz



Fins de course : à régler depuis la télécommande radio. Réglage en mode automatique, Semi-automatique ou manuel

Tension : 230 Volts / 50 Hz

Câble d'alimentation : câble de 2,5 mètres
 3 x 0,75 mm²

Fréquence radio : 433,42 MHz

EQUIPEMENTS OBLIGATOIRES (FDC en mode auto) :

- Des butées sur la lame finale
- Des attaches tabliers rigides (DVA)

Moteur avec récepteur radio SIMU HZ intégré

Système de fins de course électroniques avec 4 modes de réglage possible, **fonction arrêt sur obstacle** (le moteur s'arrête en cas d'obstacle à la descente), fonction détection du gel (le moteur s'arrête à la montée si le tablier est bloqué dans les coulisses par le gel ou si la lame finale est verrouillée), fonction position intermédiaire (réglage possible d'une position favorite pour l'utilisateur)

Référence	La	Lb	Lc	Couple en Nm	Vitesse en tr/mn	Puissance absorbée en Watts	Intensité absorbée en Ampères
SM T5EHZ08	585	598	621	8	17	100	0,45
SM T5EHZ10	585	598	621	10	17	120	0,5
SM T5EHZ15	585	598	621	15	17	140	0,65
SM T5EHZ20	659	672	695	20	17	160	0,75
SM T5EHZ25	659	672	695	25	17	170	0,8
SM T5EHZ35	659	672	695	35	17	240	1,1
SM T5EHZ50	659	672	695	50	12	240	1,1

Pour autres moteurs (moteurs spéciaux et autres marques), veuillez nous interroger

Moteurs SOMFY filaires



Moteurs pour stores



ROLL UP 28 WT : Moteur 24 V filaire pour stores vénitiens, stores bateau et plissés
 Cage de fin de course électronique. Réglage individuellement avec 2 interrupteurs indépendants. Electronique de haute précision : fin de course à +/- 5°C
 Tête classique (tête «oreille» sur demande). Réglage des fins de courses par molette
 Câble d'alimentation : 30 mm en sortie moteur + 2200 mm d'extension de câble (2 x 0,75 mm²) avec connecteur
 Livré sans adaptation (voir chapitre «Adaptations»), sans support et sans point de commande.
 Utilisation en intérieur uniquement. Tolère les températures extrêmes : -10° / +85°
 Protection contre le décrochage : arrêt automatique

Référence	Ø moteur	Couple en Nm	Vitesse en tr/mn	Intensité absorbée en Ampères
SO ROLLUP28	28	0,8	30	0,32



LW25 B83 : Moteur 24 V filaire 1 sortie d'axe double (positionnement central dans le caisson) pour stores vénitiens, stores bateau et plissés jusqu'à 4 m², dans caisson de 25 à 35 mm
 Cage de fin de course externe. Réglage haut automatique.
 Livré sans adaptation, sans support et sans point de commande.
 Possibilité d'ajouter un récepteur RTS ou une alimentation RTS pour pilotage à distance
 Utilisation en intérieur uniquement. Tolère les températures extrêmes : -10° / +60°
 Longueur : 138,5 mm – Distance de popage : 132 mm
 Diamètre de la couronne de base : 25 x 1,5 mm
 Protection IP20

Référence	Ø moteur	Couple en Nm	Vitesse en tr/mn	Intensité absorbée en Ampères
SO LW25B83	25	0,8	30	0,47

Moteurs de stores / VR



LS40 WT Ø 40 : Moteur 230 V / 50 Hz, classe II, double isolation (pas de fil de terre)
 Capacité de la cage : 40 tours
 Livré avec un câble WF non débrochable **Coloris blanc** 3 conducteurs de 2,50 ml
 Utiliser obligatoirement une couronne et une roue d'adaptation au tube. Compatible avec les automatismes SOMFY. Tête ronde avec entraxe de fixation de 29 mm, trou central Ø 12 mm. Sortie de câble axiale ou radiale

Référence	L1	L2 : Distance de popage	Couple en Nm	Vitesse en tr/mn	Intensité absorbée en Ampères
SO LS4004	442	421	4	16	0,35
SO LS4009	469	448	9	16	0,5
SO LS4013	468	448	13	10	0,5
SO LS4004S (court)	398	377	4	16	0,35



LT50 Ø 50 : Moteur 230 V / 50 Hz, capacité de la cage 46 tours, le réglage des fins de course, très rapide, s'effectue par simple appui sur les boutons poussoirs
 Tête en étoile, 6 possibilités d'orientation de la tête moteur
 Connecteur à débrocher, livré avec un câble WF **coloris blanc** 4 conducteurs de 2,50 ml

Référence	L1	L2 : Distance de popage	Couple en Nm	Vitesse en tr/mn	Intensité absorbée en Ampères
SO ARIANE	505	490	6	17	0,4
SO JET	525	510	10	17	0,5
SO METEOR	555	540	20	17	0,75
SO GEMINI	555	540	25	17	0,8
SO APOLLO	605	590	35	17	1,1
SO MARINER	655	640	40	17	1,2
SO VECTRAN	605	590	50	12	1,1

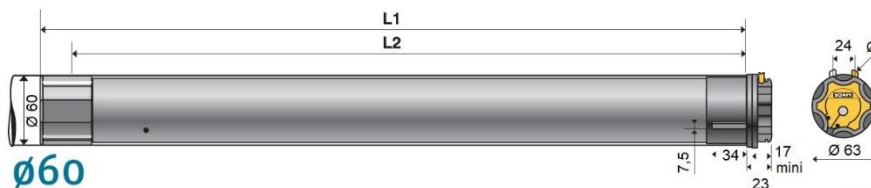
Moteurs SOMFY filaires (suite)**LT60 Ø 60**

Moteur 230 V / 50 Hz, capacité de la cage 35 tours, le réglage des fins de course, très rapide, s'effectue par simple appui sur les boutons poussoirs. Tête en étoile, 6 possibilités d'orientation de la tête moteur
Connecteur à débriquer, livré avec un câble WF **coloris blanc** 4 conducteurs de 2,50 ml

Référence	L1	L2 : Distance de popage	Couple en Nm	Vitesse en tr/mn	Intensité absorbée en Ampères
SO ORIONS	614	597	55	17	1,5
SO VEGA	614	597	60	12	1,25
SO ANTARES	659	642	70	17	1,9
SO SIRIUS	614	597	80	12	1,5
SO JUPITER	659	642	85	17	2,1
SO TITAN	659	642	100	12	1,9
SO TAURUS	659	642	120	12	2,1

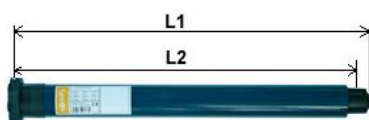
ILMO 50 WT Ø 50

Sans réglage, adaptation automatique sur volets équipés de verrous et butées, les réglages de fins de course s'effectuent automatiquement, le sens d'enroulement du tablier peut être inversé au dernier moment sur le chantier, sans intervention sur le moteur. Toutes les recoupes de coulisses sur chantier sont acceptées

Particularité : Petite largeur pour le **ILMO 50 WT 6/17 COURT** (Moteur + module électronique WT séparés)

Moteur 230 V / 50 Hz, Tête en étoile, connecteur à débriquer
Livré avec un câble WF **coloris blanc** 4 conducteurs de 3 ml

Référence	L1	L2 : Distance de popage	Couple en Nm	Vitesse en tr/mn	Intensité absorbée en Ampères
SO ILMO06	505	490	6	17	0,40
SO ILMO10	505	490	10	17	0,50
SO ILMO20	655	640	20	17	0,75
SO ILMO30	675	660	30	17	1,10
SO ILMO35	675	660	35	17	1,10
SO ILMO06S (court)	367	-	6	17	0.40

SOLUS PA Ø 50

Tête en étoile : 6 possibilités d'orientation de la tête du moteur.

A installer dans un tube positionné à l'horizontale

Alimentation par câble 2,5 ml de 4 fils 0,75 mm²

Pour usage intermittent

Connecteur débriquer avec sortie de câble axiale ou radiale

Protection IP44

Capacité de la cage : 29 tours

Type de fins de course : Réglage progressif à l'aide de 2 molettes

Référence	L1	L2 : Distance de popage	Couple en Nm	Vitesse en tr/mn	Intensité absorbée en Ampères
SO SOLUSPA40	605	590	40	12	1,1

Pour autres moteurs (moteurs spéciaux et autres marques), veuillez nous interroger

Tarif Motorisation



Moteurs SOMFY radio RTS : Les moteurs intelligents

Moteur ALTUS 40 RTS Ø 40



Moteur radio RTS 230 V / 50 Hz, classe II, double isolation (pas de fil de terre), capacité de la cage : 40 tours, réglage par l'émetteur RTS, choix de commencer par fin de course haute ou basse, antenne intégrée au moteur, livré avec un câble WF **coloris blanc** 2 conducteurs de 3 ml

Référence	L1	L2 : Distance de popage	Couple en Nm	Vitesse en tr/mn	Intensité absorbée en Ampères
SO ALTUS4004	472	448	4	16	0,35
SO ALTUS4009	507	483	9	16	0,5
SO ALTUS4013	507	483	13	10	0,5

Moteurs ALTUS 50 et 60 RTS



Moteur radio RTS 230 V / 50 Hz, cage de fins de course électroniques, réglage par l'émetteur RTS. Choix de commencer par fin de course haute ou basse. Gère jusqu'à 12 points de commande ou niveaux de groupe, codage : 16 millions de possibilités + code tournant pour un maximum de sécurité. Possibilité d'une position favorite, fréquence 433,42 MHz, retour d'information du moteur à la programmation par mouvement du tablier. Tête en étoile, connecteur à débriocher, livré avec un câble WF **coloris blanc** 3 conducteurs de 3 ml

Référence	Ø Moteur	L1	L2 : Distance de popage	Couple en Nm	Vitesse en tr/mn	Intensité absorbée en Ampères
SO ALTUS5006	50	605	590	6	17	0,45
SO ALTUS5010	50	655	640	10	17	0,5
SO ALTUS5020	50	655	640	20	17	0,75
SO ALTUS5025	50	655	640	25	17	0,8
SO ALTUS5035	50	675	660	35	17	1,1
SO ALTUS5040	50	745	730	40	17	1,2
SO ALTUS5050	50	675	660	50	12	1,1
SO ALTUS6055	60	734	717	55	17	1,5
SO ALTUS6070	60	734	717	70	17	1,9
SO ALTUS6085	60	734	717	85	17	2,1
SO ALTUS60100	60	734	717	100	12	1,9
SO ALTUS60120	60	734	717	120	12	2,1

Moteur OXIMO RTS Ø 50

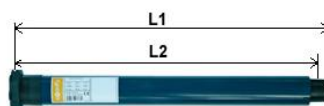

Moteur 230 V / 50 Hz, capacité de la cage 200 tours, Tête en étoile, connecteur à débriocher. Livré avec un câble WF **coloris blanc** 3 conducteurs de 3 ml. 4 modes de réglage : manuel, semi-automatique haut ou bas, ou tout automatique si le volet roulant est équipé de butées et de verrous Amélioration de la durée de vie du produit : grâce au SOMFY DRIVE CONTROL TM, le moteur compense automatiquement les variations de longueur de tablier au fil des années. Arrêt sur obstacle à la descente (si le volet roulant est équipé de verrous) et à la montée du tablier. Particularité : Petite largeur pour le **OXIMO RTS COURT 6/17** (Moteur + module électronique RTS séparés)

Référence	L1	L2 : Distance de popage	Couple en Nm	Vitesse en tr/mn	Intensité absorbée en Ampères
SO OXIMORTS06	605	590	6	17	0,45
SO OXIMORTS10	655	640	10	17	0,5
SO OXIMORTS20	655	640	20	17	0,75
SO OXIMORTS30	675	660	30	17	1,1
SO OXIMORTS40	745	730	40	17	1,2
SO OXIMORTS50	675	660	50	12	1,1
SO OXIMORTS06S (court)	367	-	6	17	0,4

Pour autres moteurs (moteurs spéciaux et autres marques), veuillez nous interroger.

Tarif Motorisation

Moteurs SOMFY radio io : Les moteurs intelligents**Moteur OXIMO io Ø 40**

Réglage des fins de course automatique lorsque le volet roulant est équipé de verrous et butées
Sécurité renforcée grâce à la clé de cryptage de 128 bits exclusive à chaque installation
Résistance au levage lorsque le tablier est baissé. Protection contre le gel à la montée du tablier
Retour d'information pour confirmer la bonne exécution des ordres donnés avec une LED verte pour signaler que le volet roulant a effectué l'action demandée
Garantie de l'envoi des ordres donnés avec la répétition jusqu'à 8 fois des ordres radio si nécessaire
S'adapte à tous types de volets roulants et tous types de liens, butées et accessoires de la gamme LT
Amélioration de la durée de vie du produit grâce à Somfy Drive Control™ : le moteur compense automatiquement les variations de longueur du tablier au fil des années

Protection du volet roulant par arrêt sur obstacle : arrêt automatique si un obstacle s'intercale sur sa course descendante
Compatible TaHoma et Conexoon. Idéal pour la modernisation de bloc baie

Référence	L1	L2 : Distance de popage	Couple en Nm	Vitesse en tr/mn	Intensité absorbée en Ampères
SO OXIMO40io9	497	473	9	16	0,5
SO OXIMO40io13	497	473	13	10	0,5

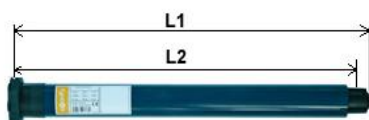
Moteur OXIMO io Ø 50

SO OXIMO io



SO OXIMOS/06io



4 modes de réglage : manuel, semi-automatique haut ou bas, ou tout automatique si le volet roulant est équipé de butées et de verrous
Amélioration de la durée de vie du produit : grâce au SOMFY DRIVE CONTROL™, le moteur compense automatiquement les variations de longueur de tablier au fil des années. Arrêt sur obstacle à la descente (si le volet roulant est équipé de verrous) et à la montée du tablier
Moteur 230 V / 50 Hz, capacité de la cage 136 tours Tête en étoile, connecteur à débroscher, livré avec un câble WF **coloris blanc** 3 conducteurs de 3 ml. Version petite largeur avec moteur et module électronique io séparés pour le **OXIMO io COURT AUTO 06/17**

Référence	L1	L2 : Distance de popage	Couple en Nm	Vitesse en tr/mn	Intensité absorbée en Ampères
SO OXIMOio06	605	590	6	17	0,45
SO OXIMOio10	655	640	10	17	0,5
SO OXIMOio20	655	640	20	17	0,75
SO OXIMOio30	675	660	30	17	1,1
SO OXIMOio40	745	730	40	17	1,2
SO OXIMOio50	675	660	50	12	1,1
SO OXIMOio06S (court)	367	-	6	17	0,4

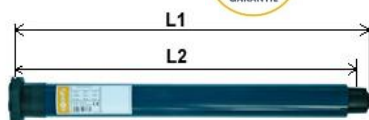
**Moteur S&SO RS100 io Ø 50**

4 modes de réglage : manuel, semi-automatique haut ou bas, ou tout automatique si le volet roulant est équipé de butées et de verrous. Amélioration de la durée de vie du produit : grâce au SOMFY DRIVE CONTROL™, le moteur compense automatiquement les variations de longueur de tablier au fil des années. Arrêt sur obstacle à la descente (si le volet roulant est équipé de verrous) et à la montée du tablier
Arrêt à la montée en cas de gel.

Commandes murales recommandées à côté de chaque volet : Smoove RS100 io laqué blanc (réf. SO11321 et SO11717)

Anti-effraction : Résistance au levage lorsque le tablier est baissé

Moteur 230 V / 50 Hz, capacité de la cage 136 tours Tête en étoile ou étroite, connecteur à débroscher

Livré avec un câble WF 3 ml de 2 conducteurs 0,75 mm² **coloris blanc**

Référence	L1	L2 : Distance de popage	Couple en Nm	Vitesse en tr/mn	Intensité absorbée en Ampères
SO RS1006	464	449	6	17	0,30
SO RS10010	478	506	10	17	0,40
SO RS10015	521	506	15	17	0,65
SO RS10020	538	523	20	17	0,80

Pour autres moteurs (moteurs spéciaux et autres marques), veuillez nous interroger

Moteurs SOMFY TH avec Tête étroite



Moteur filaire ILMO 50 WT TH Ø 50

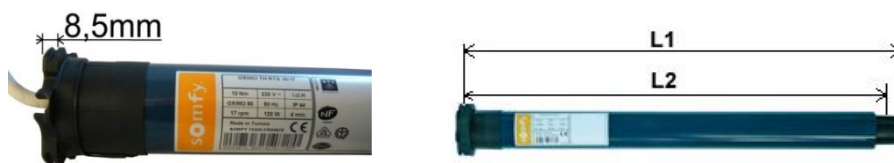

Sans réglage, adaptation automatique sur volets équipés de verrous et butées, les réglages de fins de course s'effectuent automatiquement, le sens d'enroulement du tablier peut être inversé au dernier moment sur le chantier, sans intervention sur le moteur
Toutes les recoupes de coulisses sur chantier sont acceptées

Moteur 230 V / 50 Hz, Tête en étoile, connecteur à débriocher, livré avec un câble WF **coloris blanc** 3 conducteurs de 3 ml

Référence	L1	L2 : Distance de popage	Couple en Nm	Vitesse en tr/mn	Intensité absorbée en Ampères
SO ILMOTH06	505	490	6	17	0,40
SO ILMOTH10	505	490	10	17	0,50
SO ILMOTH20	655	640	20	17	0,75
SO ILMOTH30U	675	660	30	17	1,10



OXIMO RTS TH, le moteur radio intelligent Ø 50



Le réglage des fins de course est réalisé automatiquement si le volet roulant est équipé de butées et de verrous. Le moteur compense automatiquement les variations de longueur de tablier au fil des années.

Arrêt sur obstacle à la descente (si le volet roulant est équipé de verrous) et à la montée du tablier

Moteur 230 V / 50 Hz, Tête en étoile, connecteur à débriocher, livré avec un câble WF **coloris blanc** 3 conducteurs de 3 ml

Référence	L1	L2 : Distance de popage	Couple en Nm	Vitesse en tr/mn	Intensité absorbée en Ampères
SO OXIMORTSTH06	605	590	6	17	0,45
SO OXIMORTSTH10	655	640	10	17	0,5
SO OXIMORTSTH 20	655	640	20	17	0,75
SO OXIMORTSTH30U	675	660	30	17	1,1

Moteur S&SO RS100 io TH Ø 50



Moteur bi-vitesse radio io pour tous types de volets roulants et tous types de liens, butées et accessoires de la gamme LT. Installation simplifiée avec Plug&Play qui permet un réglage automatique des fins de courses, ainsi que du sens de rotation (si verrous + butées).

Double isolation (pas de fil de terre). Cage électronique de 136 tours

Le moteur compense automatiquement les variations de longueur du tablier au fil des années grâce à l'analyse permanente du couple moteur

Protection gel et arrêt automatique sur obstacle en course descendante. Résistance au levage lorsque le tablier est baissé

4 modes de réglage : manuel / semi - automatique haut - bas / tout automatique (si verrous + butées)

Commandes murales recommandées à côté de chaque volet : Smoove RS100 io laqué blanc (réf. SO11321 et SO11717)

Moteur 230 V / 50 Hz, Tête en étoile ou étroite, connecteurs débriochables par clip,

Livré avec un câble WF **coloris blanc** 2 conducteurs de 3 ou 5 ml

Référence	L1	L2 : Distance de popage	Couple en Nm	Vitesse en tr/mn	Intensité absorbée en Ampères
SO RS100TH06	464	449	6	17	
SO RS100TH10	478	163	10	17	

Pour autres moteurs (moteurs spéciaux et autres marques), veuillez nous interroger

Tarif Motorisation

Moteur solaire SOMFY OXIMO 40 WIREFREE II RTS

Kit composé :

- D'un moteur 12 V radio RTS pour volets roulants avec FDC électronique. 4 modes de réglages : manuel / semi-automatique haut - bas / tout automatique (si verrous + butées). Position favorite : pré-enregistrée. Récepteur radio RTS intégré. Fréquence radio RTS 433,42 MHz, codage 16 millions de possibilités + code tournant pour un maximum de sécurité. Livré avec un câble, sans support et sans émetteur RTS
- D'un panneau photovoltaïque monocristallin en résine de 230 g (Puissance 3,2 W). Technologie à très bon rendement, même à faible niveau d'ensoleillement et quelle que soit l'orientation de la fenêtre. Intégration plus discrète sur le caisson. Esthétique de la façade préservée
- D'une batterie 12 V à la technologie NimH (livrée chargée) avec bouton de programmation déporté. Capacité de la batterie : 2200 mAh
Fréquence de charge : 2 par an maxi. Durée de stockage maxi (avant la première utilisation) : 6 mois à 20°C
Température d'utilisation de la batterie : -20° à +70°C. En cas de décharge importante de la batterie, le dernier mouvement est une montée du volet
Bénéficie d'une autonomie optimale de 15 jours même sans soleil sur une base de 2 montées et 2 descentes par jour

Sécurité supplémentaire disponible :

Désactivation possible du moteur afin de limiter la décharge de la batterie

Solution de secours pour recharger la batterie grâce au chargeur de batterie externe SOMFY (ci-dessous)

Référence	L1	L2 : Distance de popage	Couple en Nm	Vitesse en tr/mn	Intensité absorbée en Ampères
SO SOLKIT03	457	433	3	23	1,4
SO SOLKIT06	457	433	6	18	2
SO SOLKIT10	457	433	10	12	2,6

		<u>Extension câble 5 ml SOMFY pour branchement panneau solaire</u>
<p>L'utilisation du câble de 5 mètres permet de déporter le panneau solaire afin de capter une meilleure luminosité</p>		
<p>Réf SO 82666</p>		
		<u>Chargeur SOMFY pour moteur OXIMO WIREFREE</u>
<p>Alimentation de secours pour moteurs OXIMO 40 DC RTS</p>		
<p>Réf SO 15006</p>		
		<u>Batterie SOMFY pour OXIMO WIREFREE II</u>
<p>Batterie 12 V à technologie NimH. Autonomie de 45 jours (2 montées et descentes par jour). Capacité de la batterie : 2200 mAh Dimensions : Ø 24 Température d'utilisation de la batterie : -20° / +70° Batterie protégée par une coque en aluminium pour une installation à l'extérieur du coffre. Fixation par vissage ou scotch double face</p>		
<p>Réf SO 21207</p>		
		<u>Câble de raccordement "Y" pour OXIMO WIREFREE II</u>
<p>Permet de relier la moteur, le panneau solaire et la batterie (RTS II)</p>		
<p>Réf SO 83002</p>		
		<u>Adaptateur SOMFY de batterie WIREFREE II pour moteur solaire 1ère génération</u>
<p>Ce câble SAV permet de brancher la nouvelle batterie RTS II avec l'ancien moteur OXIMO WireFree RTS I. Ainsi, en cas de SAV batterie sur les solutions solaires ancienne génération (RTS I), ce câble vous permet d'utiliser la batterie nouvelle génération (RTS II).</p>		
<p>Réf SO 82880</p>		

Moteurs SOMFY pour Stores**Moteur radio SUNEA io (sur commande)**

Moteur radio io-homecontrol 230 V / 50 Hz pour stores extérieurs à toile enroulable, horizontaux ou verticaux.

Cage de fins de course électronique avec détection de butée électronique (en mode coffre).

Réglage des fins de course par émetteur io (sauf émetteurs séquentiels de type KEYTIS, ou Nina Group io).

2 modes de réglage : manuel ou semi-automatique (pour store monobloc ou coffre).

Position "préférée" paramétrable via le bouton "MY".

Récepteur radio io intégré.

Tri-fréquence radio io 868 / 870 MHz avec ré-émission de l'ordre jusqu'à 8 fois.

Tête étoile 6 positions d'orientation de la tête moteur.

Mémoire jusqu'à 9 points de commande io mono-directionnel (1 W) et infini pour les bi-directionnels (2 W).

Compatible avec les émetteurs io et capteurs EOLIS 3D io, EOLIS io, SUNIS io de la gamme SOMFY.

Livré avec un câble 3 fils de 3 m débrochable à sortie axiale ou radiale sans adaptation, sans support et sans émetteur io.

Détection d'obstacles pour une meilleure protection du moteur.

S'adapte à tous les types de stores extérieurs (horizontaux et verticaux) coffre, cassette ou standard.

Technologie bi-directionnelle et io-homecontrol : retour d'information sur les ordres donnés, à l'installation et à l'usage.

Limitation des efforts sur la toile :

- Par la fonction "Soft Close", fermeture du coffre parfaite et en douceur par butée électronique.
- Par la fonction "Back Release" avec relâchement de la toile, une fois le coffre fermé (fonction désactivable).

Effet visuel impeccable :

- Par la fonction "Back Impulse", re-tension de la toile, l'effet de poche est évité. Recommandé pour les stores de grandes dimensions et les stores de véranda. Réglable depuis l'émetteur.

Limites d'utilisation : Pour un usage intermittent

Indice de protection IP 44



Référence	Ø Moteur	L1	L2 : Distance de popage	Couple en Nm	Vitesse en tr/mn
SO SUNEA20	50	655	640	20	17
SO SUNEA35	50	675	660	35	17
SO SUNEA50	50	675	660	50	12
SO SUNEA70	60	734	717	70	17
SO SUNEA85	60	734	717	85	17
SO SUNEA100	60	734	717	100	12
SO SUNEA120	60	734	717	120	12

Moteur radio OREA RTS (sur commande)

Pour store de grandes dimensions coffre/cassette, store balcon, pergola, store véranda

Moteur radio RTS 230 V / 50 Hz pour stores cassettes et coffres.

Cage de fins de course électronique avec détection de butée électronique, pour la fin de course haute.

Capacité de la cage : 250 tours

Réglages par émetteur RTS de type TELIS 1 RTS (3 boutons)

Position intermédiaire "préférée" paramétrable via le bouton "My".

Récepteur radio RTS intégré.

Fréquence radio RTS 433,42 MHz : codage 16 millions de possibilités + code tournant pour un maximum de sécurité.

Mémoire jusqu'à 12 points de commande RTS et 3 capteurs RTS.

Tête étoile 6 positions d'orientation de la tête moteur

Compatible avec les émetteurs RTS de la gamme SOMFY.

Compatible avec les capteurs EOLIS 3D RTS, EOLIS RTS, SUNIS RTS, SOLIRIS RTS.

Livré avec un câble blanc 3 m débrochable à sortie axiale ou radiale, 3 x 0,75 mm², sans adaptation, sans support et sans émetteur RTS.

Protection IP44

Fonctionne entre -20° / +70° C

La toile est parfaitement tendue grâce au rattrapage de son rallongement à chaque montée, grâce à la fin de course haute automatique et à la fonction "Back Impulse" qui permet d'éviter l'effet de poche sur les stores de véranda ou de grandes dimensions.

La toile est protégée grâce à la fermeture parfaite du coffre par détection de butée électrique.



Référence	Ø Moteur	L1	L2 : Distance de popage	Couple en Nm	Vitesse en tr/mn
SO OREA5035	50	675	660	35	17
SO OREA5050	50	675	660	50	12
SO OREA6070	60	734	717	70	17



SO9014400



SO9016355

Capteurs SOMFY Eolis 3D Wirefree

Solution discrète autonome pour la protection individuelle des stores banne contre le vent.
Pose par scotch double face en bout de barre de charge

Version RTS

SO 9014400

Version io

SO 9016355

Autres accessoires vendus sur notre site fmb39.com
Toiles de stores sur mesure et sur devis

Tarif Motorisation

Moteurs SOMFY avec Commande de Secours intégrée

Moteur 230 V / 50 Hz, capacité de la cage : 34 tours, sortie des boutons de fins de course des deux côtés du carter CSI, connecteur à débriquer, livré avec un câble WF **coloris blanc** 4 conducteurs de 2,50 ml

Alésage central Ø 12 x 20 mm avec un épaulement de 24,5 x 2 mm. Axe de manivelle □ de 6 ou ● de 7 mm, livré sans adaptation, sans support et sans anneau de sortie. Pour usage intermittent et installation dans un tube en position horizontale

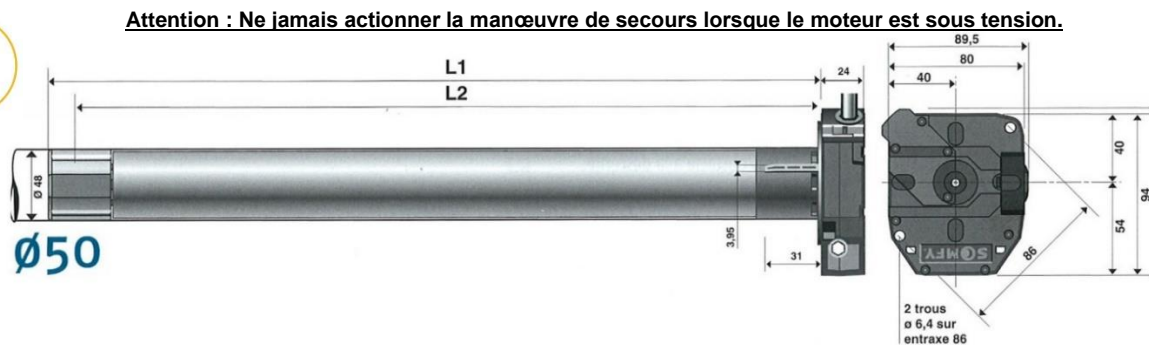
**Moteur filaire LT 50 CSI Ø 50**

Référence	L1	L2 : Distance de popage	Couple en Nm	Vitesse en tr/mn	Intensité absorbée en Ampères
SO JETCSI	544	529	10	17	0,5
SO METEORCSI	594	579	20	17	0,75
SO GEMINCSI	594	579	25	17	0,8
SO APOLLOCSI	594	579	35	17	1,2
SO MARINERCSI	664	649	40	12	1,2
SO VECTRANCSI	594	579	50	12	1,1

Moteur filaire LT 60 CSI Ø 60

Référence	L1	L2 : Distance de popage	Couple en Nm	Vitesse en tr/mn	Intensité absorbée en Ampères
SO ORIONSCSI	646	630	55	17	1,5
SO ANTARESCSI	681	665	70	17	1,9
SO JUPITERCSI	681	665	85	17	2,1
SO TITANCSI	681	665	100	12	1,9
SO TAURUSCSI	681	665	120	12	2,1

Moteur radio LT 50 CSI Ø 50

Moteur 230 V / 50 Hz., capacité de la cage : 34 tours, Sortie des boutons de fins de course des deux côtés du carter CSI grâce à un outil de réglage livré avec le moteur, connecteur à débriquer, livré avec un câble WF **coloris blanc** 3 conducteurs de 2,50 ml

Alésage central Ø 12 x 20 mm avec un épaulement de 24,5 x 2 mm. Axe de manivelle □ de 6 ou ● de 7 mm, livré sans adaptation, sans support et sans anneau de sortie

Récepteur radio RTS intégré, mémorise jusqu'à 12 points de commande ou niveaux de groupe. Codage : 16 millions de possibilités + code tournant pour un maximum de sécurité. Fréquence 433,42 MHz, retour d'information du moteur à la programmation par mouvement. Pour usage intermittent et installation dans un tube en position horizontale

Référence	L1	L2 : Distance de popage	Couple en Nm	Vitesse en tr/mn	Intensité absorbée en Ampères
SO JETRTSCSI	774	759	10	17	0,5
SO METEORRTSCSI	774	759	20	17	0,75
SO HELIOSRTSCSI	774	759	30	17	1,1
SO MARINERRTSCSI	774	759	40	12	1,1
SO VECTRANRTSCSI	774	759	50	12	1,1

Pour autres moteurs (moteurs spéciaux et autres marques), veuillez nous interroger

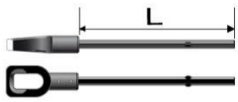
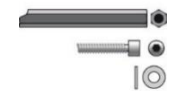
	Anneau de sortie pour moteur à commande de secours Tige hexa de 7 mm – L = 165 mm avec clip démontable	SO 17231
	Tige de rallonge Sortie de caisson pour moteur DMI/CSI ● de 7 mm Filetée, livrée avec vis et rondelle - Lg = 330 mm	SO 20659

Tarif Motorisation

Moteur BUBENDORFF pour portes de garage (sur commande *)



Garantie 5 ans

Kit SAV, moteur pour porte de garage :

Kit SAV composé d'un moteur de porte de garage BUBENDORFF, d'un joint de protection d'angle (5 ml), de 2 profils de 1900 mm chacun, d'une roue d'entraînement de crabot, d'un câble de débrayage moteur, de trois télécommandes, d'un doigt de verrouillage, d'un aimant (avec support), de 12 rivets et d'une notice de pose

Réf BU 221026

(*) : Livraison sous 5 à 8 jours

Moteurs de porte de garage SOMFY Dexxo Pro



5 ANS GARANTIE



Choisissez un moteur

Dexxo pro 800 - jusqu'à 8 m²

Dexxo pro 800 RTS + 2 keygo RTS

Réf. SO 1216535

Dexxo pro 1000 - jusqu'à 15 m²

Dexxo pro 1000 RTS + 2 keygo RTS

Réf. SO 1216536

Dexxo pro 1000 3S io + 2 keygo io

Réf. SO 1216325

Descriptif :

- Alimentation secteur : 230 V / 50 Hz
- Eclairage intégré : 40 W (ampoule fournie)
- Nombre de cycles : 20 cycles/jours
- Vitesse maximum : 21 cm/s
- Fréquence io : 868 - 870 MHz
- Fréquence RTS : 433,42 MHz

Choisissez un rail (en deux parties)

Rail 2,9 m - porte jusqu'à 2400 de haut

Rail 2,9 m Chaîne

Réf. SO 13812

Rail 2,9 m Courroie

Réf. SO 13816

Rail 3,5 m - porte jusqu'à 3000 de haut

Rail 3,5 m Chaîne

Réf. SO 13814

Rail 3,5 m Courroie

Réf. SO 13818

Rail chaîne = usage standard

Rail courroie = manœuvre silencieuse

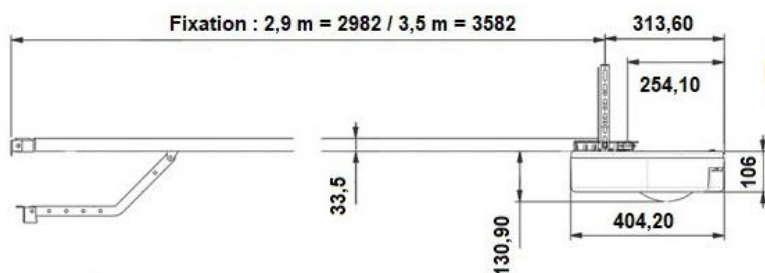

5 ANS GARANTIE



TRANSMISSION PAR CHAÎNE



TRANSMISSION PAR COURROIE

3 ANS GARANTIE



Batterie de secours

Pour moteurs DEXXO PRO, DEXXO SMART, AXOVIA, IXENGO et ELIXO. Permet de faire fonctionner le moteur en cas de panne de courant. L'autonomie est de 3 à 5 cycles

Réf SO 01001

5 ANS GARANTIE



Verrou mécanique pour porte motorisée DEXXO

Système anti-relevage
S'installe sur le rail de la porte
Fonctionne lorsque le moteur est alimenté

Réf SO 15607

Tarif Motorisation

Moteurs de porte de garage SOMFY Dexxo Smart io



En remplacement des moteurs DEXXO pro 800 io, pour la motorisation des portes de garage sectionnelles, latérales et basculantes débordantes jusqu'à 12 m². **Packs avec batterie**

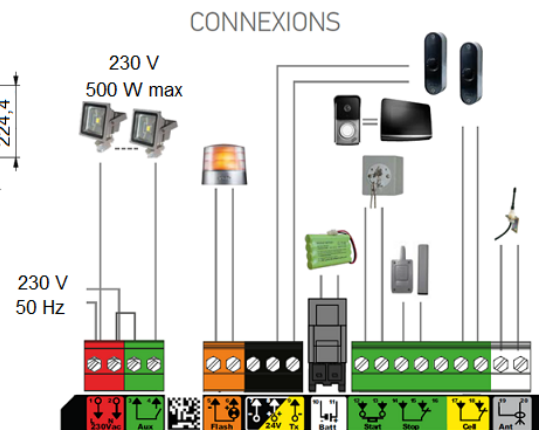
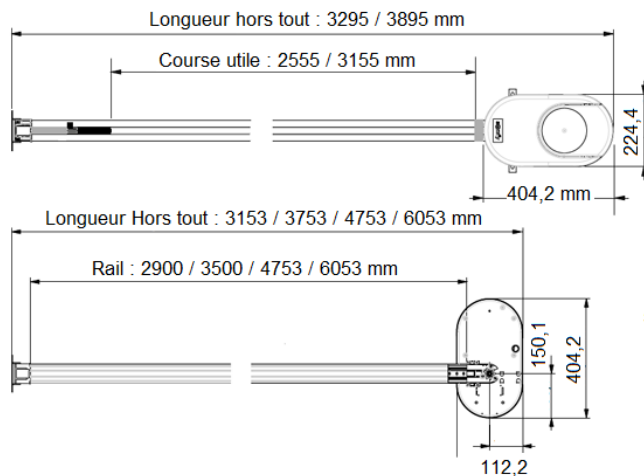

Câblage sans risque d'erreur avec les borniers indépendants, débrochables et repérés, avec la séparation des zones 230 V et 24 V et les voyants d'indication d'état des entrées via Leds dédiées (validation du câblage et du fonctionnement des accessoires raccordés).

Réglage en moins de 90 secondes :

- 4 boutons de programmation dédiés : 1 bouton = 1 fonction
- 6 paramètres essentiels :

- Le mode de fonctionnement : séquentiel, séquentiel+ temporisation courte, séquentiel+ temporisation longue + blocage des cellules
- La vitesse en fermeture : réduite, standard, max
- La zone de ralentissement en fermeture : sans, courtes, longues
- La sensibilité de détection d'obstacle : très faible, faible, standard, max
- L'entrée de sécurité cellules : cellules standards actives, cellules bus actives, actives avec auto-test, inactives
- Le type de porte : sectionnelle, latérale ou basculante

Autres caractéristiques :

- Inversion du sens de rotation par simple appui sur + et -
- Pose de la tête moteur dans le prolongement ou perpendiculaire au rail
- Recoupe du bras de liaison : avec l'application Fix&Go, obtenez facilement la recoupe adaptée à l'installation
- Eclairage LED intégré automatique avec le mouvement de la porte et pilotable indépendamment
- Possibilité d'un éclairage déporté piloté indépendamment et avec la porte
- Possibilité de pilotage à distance avec Tahoma ou Connexion
- Fréquence radio : 868 MHz
- Consommation en période de veille max 5 W
- Tension/fréquence : 220/230 V - 50/60 Hz
- Température de fonctionnement : -20° / +60 C

Confort de l'utilisateur final :

- Mode automatique (temporisation courte ou longue)
- Ouverture partielle
- Détection d'obstacle automatique
- Démarrage et arrêt en douceur qui préserve la longévité de la porte de garage.



Dexxo Smart io jusqu'à 12 m²

Contenu du Pack Chaîne :

- 1 Motorisation Dexxo Smart io
- 2 télécommandes de poche Keygo io
- 1 batterie de secours incluse pour piloter la motorisation en cas de coupure de courant
- 1 kit de montage : bras de liaison porte, chape porte, chape linteau, fixations plafond, visserie et pièces d'installation
- 1 rail chaîne 2,90 m en 2 parties

Réf. **SO 40479**

Contenu du Pack Courroie :

- 1 Motorisation Dexxo Smart io
- 2 télécommandes de poche Keygo io
- 1 batterie de secours incluse pour piloter la motorisation en cas de coupure de courant
- 1 kit de montage : bras de liaison porte, chape porte, chape linteau, fixations plafond, visserie et pièces d'installation
- 1 rail courroie 2,90 m en 2 parties

Réf. **SO 40478**

Version sans rail, Réf **SO 16540** (rail à commander page précédente)

Tarif Motorisation

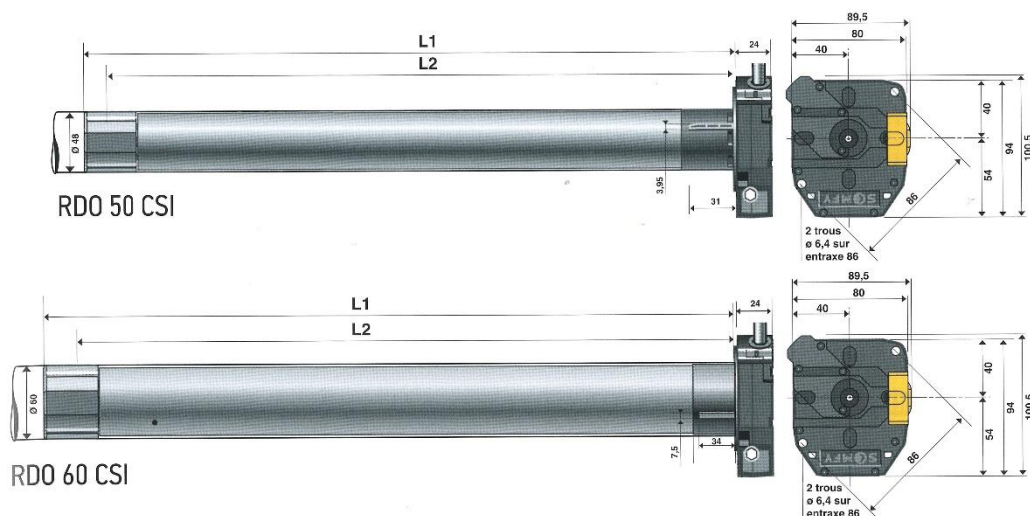
Motorisation pour porte de garage enroulable**Moteurs SOMFY RDO avec Commande de Secours intégrée**

Moteur 230 V / 50 Hz, capacité de la cage fins de course : 34 tours

Sortie des boutons fins de course parallèle à l'axe CSI

Alésage central $\varnothing 12 \times 20$ mm avec un épaulement de $24,5 \times 2$; axe de manivelle carré de 6 mm ou hexagonal de 7 mm

Livré sans adaptation, sans support et sans anneau de sortie

Pour usage intermittent et installation dans un tube en position horizontale

Moteur filaire RDO 50 CSI $\varnothing 50$

Désignation	Référence	L1	L2 : Distance de popage	Couple en Nm	Vitesse en tr/mn	Intensité absorbée en Ampères
RDO 50 CSI 20/17	SO RDOCSI20	594	579	20	17	0,75
RDO 50 CSI 30/17	SO RDOCSI30	594	579	30	17	1,1
RDO 50 CSI 35/17	SO RDOCSI35	594	579	35	17	1,1
RDO 50 CSI 40/17	SO RDOCSI40	664	649	40	17	1,2
RDO 50 CSI 50/12	SO RDOCSI50	594	579	50	12	1,1

Moteur filaire RDO 60 CSI $\varnothing 60$

Désignation	Référence	L1	L2 : Distance de popage	Couple en Nm	Vitesse en tr/mn	Intensité absorbée en Ampères
RDO 60 CSI 55/17	SO RDOCSI55	646	630	55	17	1,55
RDO 60 CSI 60/12	SO RDOCSI60	646	630	60	12	1,25
RDO 60 CSI 70/17	SO RDOCSI70	681	665	70	17	1,9
RDO 60 CSI 85/17	SO RDOCSI85	680	665	85	17	2,1
RDO 60 CSI 100/12	SO RDOCSI100	681	665	100	12	1,9
RDO 60 CSI 120/12	SO RDOCSI120	681	665	120	12	2,1

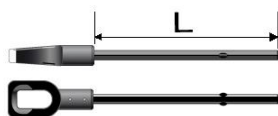
**Anneau de sortie pour moteur à commande de secours**

Tige hexa de 7 mm – L = 165 mm avec clip
démontable

SO 17231

**Tige de rallonge**

Sortie de caisson pour moteur DMI/CSI \bullet de 7 mm
Fileté, livrée avec vis et rondelle - Lg = 330 mm

SO 20659

Pour autres moteurs (moteurs spéciaux et autres marques), veuillez nous interroger

Moteurs de portails NICE



<p>1 récepteur embrochable 4 canaux</p> <p>1 émetteur</p> <p>1 paire de photocellules</p> <p>1 lampe clignotante avec antenne intégrée</p> <p>Deux opérateurs</p>	<p>Pour portails battants avec vantaux jusqu'à 2,4 m Opérateur électromécanique irréversible, 24 Vcc à bras articulés, montage extérieur, idéal pour un usage intensif</p> <p>Réf NI HOPPKITU</p>
<p>1 récepteur embrochable 4 canaux</p> <p>2 émetteurs</p> <p>1 paire de photocellules</p> <p>1 lampe clignotante avec antenne intégrée</p> <p>Référence NI 6MD</p>	<p>Kit prêt à poser pour l'automatisation de portail coulissant jusqu'à 400 kg et 6 ml de long, irréversible, 24 Vcc avec logique de commande intégrée et encodeur absolu, éclairage led intégré</p> <p>Réf NI SLIGHTKITU</p> <p>Crémaillère basse 6 attaches pour Kit moteur NI SLIGHT Barre de 1 ml</p> <p>Réf NI 6MD</p>



Moteurs de portails SOMFY

Nouveauté ! : 4 moteurs en stock + accessoires

	<p><u>ELIXO SMART io, pack confort</u></p> <p>Pour portail coulissant jusqu'à 300 kg et 6 ml Avec encodeur intégré, Elixo Smart io est 100 % compatible cache crémaillère Installation efficace, navigation intuitive, confort de l'utilisateur final</p> <p>Le pack contient :</p> <ul style="list-style-type: none"> - 1 motorisation à crémaillère Elixo Smart io - 2 télécommandes de poche Keygo io - 1 feu orange clignotant Master Pro 24 V Antenne io - 1 batterie de secours en cas de coupure de courant - 1 jeu de cellules photoélectriques MasterPro BiTech - 1 plaque de fond acier + Chevilles métalliques à frapper <p>Réf SO 1216601</p>
	<p><u>ELIXO 500 3S io pack confort</u></p> <p>Pour portail coulissant jusqu'à 500 kg et 8 ml Electronique 3S rapide à installer, personnalisable et intuitive Installation rapide et sûre : mise en route en 2 minutes, tous les paramètres sont préprogrammés, conforme aux normes en sortie d'auto-apprentissage, sans réglage supplémentaire</p> <p>Ce pack contient :</p> <ul style="list-style-type: none"> - 1 moteur électronique 3S intégrée + 2 Keygo io - 1 cellule photoélectrique Master Pro - 1 feu orange Master Pro 24 V + antenne io - 1 batterie de secours 9,6 V - 1600 mAh <p>Réf SO 1216365</p>
	<p><u>AXOVIA MULTIPRO 3S io pack confort</u></p> <p>Motorisation à bras performante pour portails battants jusqu'à 2,5 m et 300 kg par vantail, associée à l'électronique 3S Installation rapide et sûre, réglages programmés, ouverture en 15 s à 90°, résistance au vent et aux tentatives d'intrusion, écran LCD intégré</p> <p>Ce pack contient :</p> <ul style="list-style-type: none"> - 2 moteurs complets - 1 CBX 3S Axovia io + 2 Keygo io - 1 cellule photoélectrique Master Pro - 1 feu orange Master Pro 24 V + antenne io - 1 batterie de secours 9,6V - 1600mAh <p>Réf SO 1216500</p>

Moteurs de portails SOMFY (suite)



	<p><u>AXOVIA 3S io Pack confort</u></p> <p>Pour portails battants jusqu'à 2 m et 200 kg par vantail en configuration standard Confort et sécurité des utilisateurs, ouverture en 10 s à 90°, bras autobloquants, écran LCD, réglages pré-programmés, efficacité d'installation avec l'application Fix & Go et l'ergonomie d'électronique 3 S, maîtrise des paramètres avancés, diagnostic de maintenance sur site Ce pack contient :</p> <ul style="list-style-type: none"> - 2 motorisations Axovia, - 1 CBX 3S io, - 2 télécommandes de poche Keygo io, - 1 feu orange Master Pro 24 V + antenne io, - 1 batterie de secours, - 1 jeu de cellules photoélectriques <p>Réf SO1216596</p>
	<p><u>Crémaillère SOMFY fixation basse 1 mètre</u></p> <p>Accessoire d'installation spécifique pour ELIXO 500 Fixation basse. Nylon renforcé acier Pour entraîner le portail coulissant, par exemple en cas de nécessité pour la fixation sur la traverse ou le renfort</p> <p>Réf SO 9011089</p>
	<p><u>Crémaillère SOMFY fixation haute 1 mètre</u></p> <p>Accessoire d'installation spécifique pour ELIXO 500 Fixation haute. Nylon renforcé acier Pour entraîner le portail coulissant</p> <p>Réf SO 9011090</p>
	<p><u>Butées pour portail coulissant</u></p> <p>Les butées fixées au sol permettent en cas de besoin d'arrêter le portail et de signifier la fin de course au moteur lorsque celui-ci ne possède pas de butées intégrées et que le portail n'est pas déjà équipé de butées Livrées par paire. 2 trous Ø 12 mm</p> <p>Réf SO 2400486</p>

Autres modèles et tarifs sur notre Site (sur commande)

Par exemple :

Pack confort



AXOVIA 220B RTS



**IXENGO L 3S io
 Pack confort**



IXENGO S 3S

Documentations sur demande

Tarif Motorisation

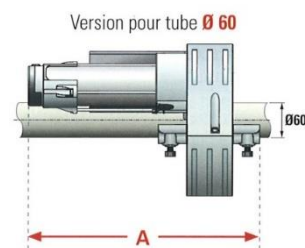
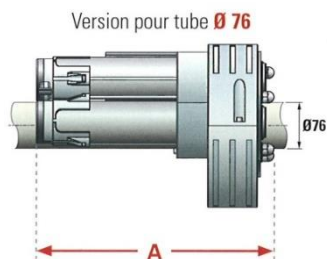
Moteurs de rideaux métalliques SIMU CENTRIS

Moteur central filaire. Couple garanti durant la totalité de la manœuvre jusqu'à la coupure thermique. Frein intégré dans la motorisation, garantissant un arrêt immédiat de la fermeture. L'installateur est protégé car il n'y a aucun accès aux parties actives sous tension. Système de fins de course intégrées dans un boîtier de protection. Le débrayage s'effectue au niveau du réducteur, rendant le moteur totalement libre. Il permet de manœuvrer le rideau manuellement et sans effort en cas de coupure de courant. Capacité fins de course : 12 tours. Vitesse : 10 tr/mn

Désignation	Référence	Couple en Nm	Puissance en W	Intensité en Ampères	Frein et débrayage	Ø tube en mm	Couronne en mm	Longueur en mm
CENTRIS M	SM 7112	75	300	1,3	oui	60	200	342
CENTRIS M	SM 7114	75	300	1,3	oui	60	220	342
CENTRIS L	SM 7117	100	360	1,6	oui	60	200	357
CENTRIS L	SM 7120	100	360	1,6	oui	60	220	357
CENTRIS XL	SM 7125	140	450	2	oui	60	220	372
CENTRIS L	SM 7124	100	360	1,6	oui	76	220	342
CENTRIS L	SM 7231	100	360	1,6	oui	76	240	342
CENTRIS XL	SM 7128	140	450	2	oui	76	220	357
CENTRIS XL	SM 7232	140	450	2	oui	76	240	357

Ces moteurs sont livrés avec le kit débrayage Réf SM 5176

	<p>Kit d'adaptation pour moteur CENTRIS</p> <p>Permet d'adapter des moteurs CENTRIS Ø 60 mm sur des tubes de Ø 34, 42 ou 48 mm</p> <p>Réf SM 5363 : pour tube Ø 34 mm Réf SM 5364 : pour tube Ø 42 mm Réf SM 5366 : pour tube Ø 48 mm</p>
	<p>Adaptation pour couronne</p> <p>Compensateur qui permet de passer une couronne de Ø 200 à 220 mm ou de Ø 220 à 240 mm Livré avec vis et rondelle</p> <p>Réf SM 6731U</p>
	<p>Kit de débrayage avec poignée pistolet</p> <p>Câble gainé de 6 ml et accessoires de montage</p> <p>Réf SM 5176</p>
	<p>Kit de débrayage avec poignée classique</p> <p>Câble gainé de 6 ml et accessoires de montage</p> <p>Réf SM 7544</p>

Autres moteurs (et marques) sur demande

Moteurs de volets battants



Moteur BUBENDORFF SOLAR

La première motorisation pour volets battants certifiée NF-Electricité



Une motorisation facile à mettre en œuvre, sans besoin de changer les volets.

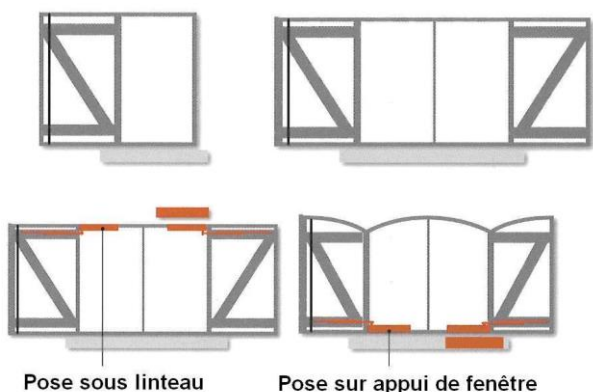

Pour volets 1 ou 2 battants en alu, bois ou PVC.
 Pose des modules sous linteau ou sur appui de fenêtre (linteau cintré)
 Largeur mini : 35 cm par battant
 Largeur maxi : 100 cm pour 1 battant, 180 cm pour 2 battants
 Poids maxi : 50 kg par battant
 Surface maxi : 2 m² par battant
 Arrêt en douceur, correction automatique et arrêt en cas d'obstacle

Solution adaptée à toutes les profondeurs (P), à partir de 12 cm
 La mesure de la profondeur est suffisante pour définir la longueur du bras à utiliser. (*)

> Teintes capot



> Teintes bras et coulisseaux

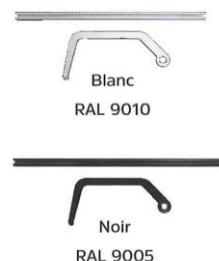

5 teintes RAL disponibles pour les capots et 2 teintes pour les coulisseaux

Sélection des bras :

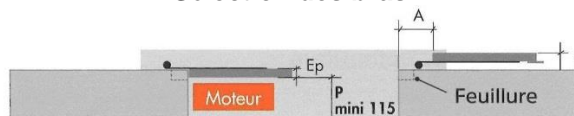

Type de bras : 236		Type de bras : 260		Type de bras : 346	
115 ≤ P < 140	50 < A ≤ 70 40 < B ≤ 80 20 < Ep ≤ 36	P ≥ 140	10 < A ≤ 90 40 < B ≤ 80 20 < Ep ≤ 36	P ≥ 140	80 < A ≤ 150 40 < B ≤ 150 20 < Ep ≤ 36

Descriptif du colis

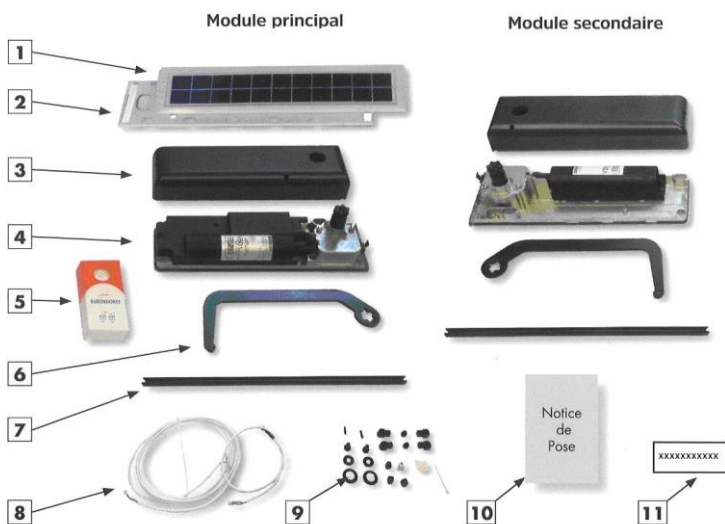

- 1 – Capteur solaire
- 2 – Equerre support capteur
- 3 – Capot platine
- 4 – Platine principale
- 5 – Télécommande 1 canal (pour un volet ou un groupe)
- 6 – Bras
- 7 – Coulisseau module principal
- 8 – Sachet câblage
- 9 – Sachet accessoires
- 10 – Notice de pose et guide d'utilisation
- 11 – Etiquette de traçabilité

Télécommande principale (livrée avec support mural) :

- Pour choisir la vitesse de mouvement (normale ou silence)
- Position « aération »
- Pilotage intelligent (volets ouverts positionnés en « aération » en cas de pic de chaleur)

Télécommande horloge et de groupe : pour programmer les mouvements de plusieurs volets (roulants/battants) ensemble. 5 groupes possibles dont 1 avec horloge qui comporte 2 programmations possibles : 1 pour la semaine et 1 pour le week-end (sur commande).

Le module secondaire est destiné à la motorisation de volets à deux battants.

Capteur solaire : livré avec un câble de 0,60 m de long. Prolongation possible sur 3 ml

Une seule référence pour ce produit : BU BASOL

Éléments à préciser à la commande (Support de commande en fin de catalogue) :

- Couleur des capots
- Couleur des coulisseaux
- Nombre de battants
- Type de bras (236, 260 ou 346) (*)

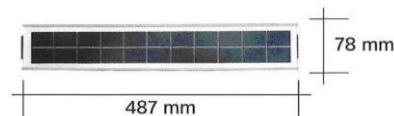

Consommation 0 W et autonomie de 30 jours sans soleil

Bon de commande et aide à la prise de côtes en fin de catalogue

(*) En cas de côtes différentes, fabrication des bras sur mesure (sous délai particulier)

Tarif Motorisation

Moteur SOMFY Yslo Flex radio RTS (sur commande)



Yslo Flex RTS est la solution de motorisation standard des volets battants pour une pose sous linteau. La flexibilité d'Yslo Flex vous permet de l'adapter à la majorité des configurations de volets battants à 1 ou 2 vantaux.

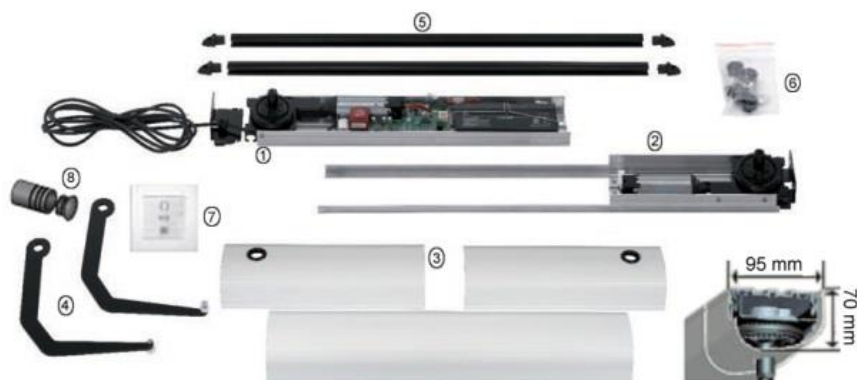

Contenu du kit Yslo Flex :

- 1 – Module électromécanique (batterie et radio RTS intégrées).
- 2 – Module mécanique.
- 3 – Carter aluminium en 3 parties (hauteur = 70 mm et largeur = 95 mm).
- 4 – 2 bras en inox avec liaison moteur hexagonale.
- 5 – 2 coulisseaux en aluminium extrudé : 740 mm à recouper si besoin.
- 6 – Kit visserie : 2 vis M10 avec caches, 4 rivets pop pour battants PVC ou alu et 2 butées sécables (**coloris noir**)
- 7 – Point de commande mural RTS individuel Smooove Sensitif ouvert/fermé **coloris blanc**
- 8 – Butées sécables

Cas standard

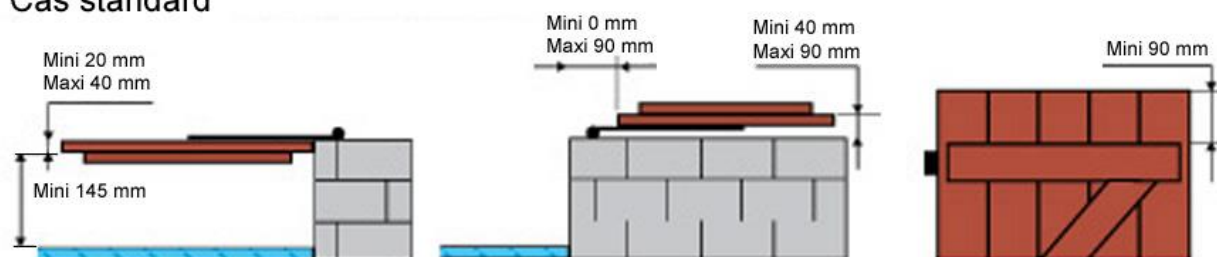

Cas avec feuillure

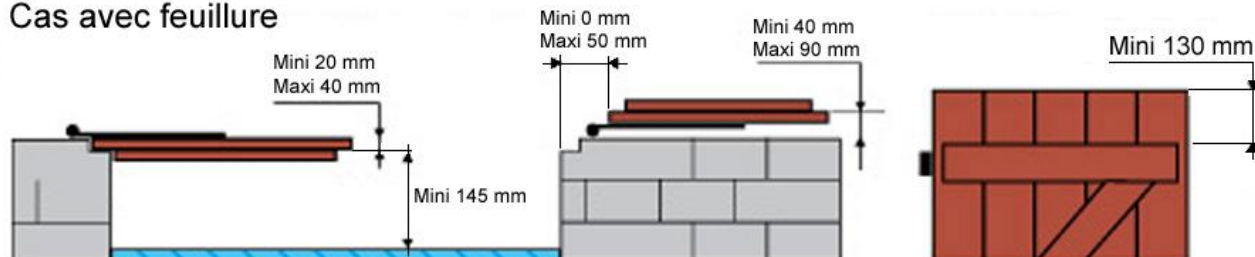

Performances durables pour la sécurité et la protection du volet

Longévité accrue

- Fluidité du mouvement grâce aux deux moteurs coordonnés.
- Ouverture en douceur du volet.
- Garantie du maintien des volets ouverts en cas de vent.

Protection en cas d'obstacle ou de gel

- La détection d'obstacle en cours de mouvement provoque instantanément la réouverture ou la fermeture des volets. Motorisation et vantaux ne forcent pas.
- En cas de gel, le moteur s'arrête et ne force pas.

Anti-intrusion

- La protection anti-effraction du volet battant est renforcée par la motorisation et le maintien parfait des volets à la fermeture.

Autonomie en cas de coupure de courant

- La batterie intégrée permet l'utilisation des volets pour 20 mouvements.

Yslo Flex est disponible sur mesure et dans tous les coloris RAL (bras et coulisseaux compris) sur commande.

Tarif Motorisation

MAISON PROTEGEE et CONNECTEE avec somfy.

Sur toute la gamme

Alarme connectée HOME KEEPER

Home keeper est un système d'alarme anti-intrusion haute sécurité pour protéger une habitation (maison avec jardin, résidence secondaire) en toutes circonstances et conditions (coupure de courant, coupure internet...)

Réf **SO HOMEKEEPER**, Pack de base Pro + :

- 1 centrale transmetteur GSM connectée
- 1 sirène extérieure 112 dB
- 1 sirène intérieure 112 dB
- 1 clavier LCD avec lecteur de badge
- 1 télécommande marche / arrêt programmable
- 3 badges
- Carte SIM, piles, batterie, vis et chevilles



Connecté, le système est simple à configurer et permet d'effectuer la maintenance du système à distance grâce à l'application professionnelle dédiée

Grâce à la fonction répéteur radio intégrée aux sirènes, Home Keeper s'adapte à toutes les configurations d'habitations

Ce dispositif intègre les protocoles radio, io-homecontrol et RTS, permettant le lien avec les équipements de la maison pour plus de sécurité (simulation de présence, fermeture des volets sur intrusion...)

La fonction radiomètre permet de s'assurer de la bonne portée radio entre les détecteurs et la centrale

Auto contrôle permanent des éléments du système, possibilité de gérer jusqu'à 100 éléments, auto protection à l'ouverture ou à l'arrachement, utilisation simple et intuitive à distance avec l'application Somfy Protect ou en local avec des télécommandes, clavier à codes et badges, possibilité de créer des modes de protection personnalisables, compatible avec les box TaHoma et Connexoon.

Fabrication française, garantie 5 ans

Avec l'ajout de détecteurs supplémentaires (périmétrique, intérieur ou extérieur), ce dispositif vous propose une solution sur-mesure pour sécuriser votre maison en votre absence.

Caméra SOMFY INDOOR (intérieure)

Caméra de sécurité à poser ou à accrocher (avec support mural), équipée d'un volet motorisé garantissant le respect de la vie privée

Elle permet de garder un œil permanent sur le foyer, d'entendre et parler avec les personnes sur place et d'être alerté en temps réel grâce au détecteur de mouvement intelligent

Qualité FULL HD, grand angle (130°), vision nocturne de 6 m avec filtre infrarouge mécanique, zoom numérique x 8, détecteur de mouvement sur 5 m compatible animaux, haut-parleur et microphone intégrés

Enregistrement :

- Clips vidéo gratuits de 10 secondes stockés 1 jour en cas de détection de mouvement

- Jusqu'à 7 jours d'enregistrement en continu (option)

Alimentation : adaptateur USB (5 V - 1,5 A)

Application gratuite pour iOS 9 et versions supérieures, Android 4.4 et versions supérieures

Compatible WIFI : 802,11 b/g/n (2,4 GHz)

Température de fonctionnement : 0° à +45° C

Fonctionne de manière autonome ou en complément d'un système de sécurité "Somfy Protect" (One, ONE +, Home Alarme) ou Myfox Home Alarm.

Compatible : Home Keeper, Nest, Homekit, IFTTT, Google assistant

Non compatible avec la gamme Connexoon, Protexiom (*) et Protexial (*)

Réf **SO 1870345** : Caméra INDOOR

Réf **SO 2401496** : Support

Détecteur de mouvement spécial «petits animaux»

Détecte tout mouvement dans une pièce en réagissant de manière infallible à tout déplacement associé à un dégagement de chaleur d'une personne. Installé dans un angle, il s'intègre en toute discrétion dans l'habitat. Sa lentille spécifique autorise le déplacement d'un petit animal (< 40 cm) tout en maintenant l'habitat sous protection. Adapté à la présence de chat, il alerte lors de tout autre mouvement dans la pièce.

Fixé à 2,30 m du sol, il possède un rayon d'action de 12 m avec un angle de 85°.

Un dégagement de 80 cm est nécessaire devant le détecteur

Technologie infrarouge, alimentation 1 pile CR123A, autonomie de 3 ans

Installation facile avec une touche test pour tester le bon fonctionnement du détecteur.

Compatible TaHoma, Home Keeper, Protexial

Réf **SO 1875060**

Le Pack KEEPER VISIO proposé par FMB

Ensemble composé du pack de base Pro+ auquel sont ajoutés la caméra intérieure (coloris blanc) et 2 détecteurs de mouvement (coloris blanc) « petits animaux »

Réf **SO KEEPERVISIO**

(*) Protexiom et Protexial sont des anciennes gammes auxquelles il est possible d'ajouter les éléments mentionnés compatibles

Tarif Motorisation

Caméra SOMFY OUTDOOR (extérieure)



En cas d'intrusion, l'utilisateur est immédiatement alerté sur son Smartphone et une séquence vidéo de l'évènement est envoyée. Il peut alors déclencher la sirène depuis son application « Somfy Protect » et communiquer avec le visiteur. Si la caméra est raccordée à un luminaire, il s'allumera automatiquement pour renforcer la dissuasion

Désactivation automatique de la protection lorsque l'utilisateur rentre à son domicile et notification pour lui rappeler de l'activer lors de son départ
Qualité FULL HD, grand angle (130°), vision nocturne de 8 m avec filtre infrarouge mécanique, zoom numérique x 8, sirène 110 dB, haut-parleur et microphone intégrés

Auto-protection en cas de tentative de vol

Enregistrement :

- Clips vidéo gratuits de 10 secondes stockés 1 jour en cas de détection de mouvement

- Jusqu'à 7 jours d'enregistrement en continu (option)

Alimentation : 100/240 V, 50/60 Hz, 4 A max (Câble d'alimentation et prise inclus)

Application gratuite pour iOS 9 et versions supérieures, Android 4.4 et versions supérieures

Raccordement d'un luminaire extérieur max 500 W (halogène) ou 100 W (LED).

Compatible WIFI : 802,11 b/g/n (2,4 GHz)

Température de fonctionnement : -20° à +50° C

Protection IP54

Fonctionne de manière autonome ou en complément d'un système de sécurité One, ONE +, Home Alarme, Home Keeper.

Compatible avec TaHoma, Home Keeper, Nest, Amazon Alexa, IFTTT, Google assistant

Non compatible avec la gamme, Protexiom et Protexial (* page précédente)

Réf **SO 1870346** : coloris blanc

Réf **SO 1870347** : coloris gris anthracite

Détecteur d'ouverture de porte de garage



Donne l'alerte en cas d'ouverture de la porte et peut déclencher un "Ding-Dong" sur la sirène intérieure grâce à la fonction KIELA.

Fixé au sol, il résiste au passage d'une voiture. Auto-protégé à l'ouverture en cas de tentative de sabotage. Alimentation par 2 piles LR03, autonomie 4 ans

Simple à installer grâce à sa touche test en façade pour l'appairage et le test de bon fonctionnement. **Coloris gris**

Température d'utilisation : +5 / +40°

Réf **SO 2400551**

Détecteur d'ouverture de porte ou fenêtre



Le détecteur d'ouverture donne l'alerte en cas d'ouverture d'une porte, d'une fenêtre ou d'un Vélux. Il dispose d'une auto-protection à l'ouverture et d'une touche test en façade. Température d'utilisation : +10 / +40°

Grâce à la fonction KIELA, un "Ding-Dong" retentit sur la sirène intérieure lors de son ouverture

Auto protection à l'ouverture, livré avec cales d'épaisseur, alimentation par 1 pile CR2450 avec une autonomie de 4 ans

Compatible TaHoma, Home Keeper, Protexial (* page précédente)

Réf **SO 1875056** : détecteur **coloris blanc**

Réf **SO 1875140** : pack de deux détecteurs **coloris blanc** (sur commande)

Réf **SO 2401375** : détecteur **coloris gris anthracite** (sur commande)

Détecteur de fumée (Loi MORANGE)



Il détecte l'opacité de l'air ambiant et prévient les occupants par sa propre sonnerie (85 db) mais envoie également un signal à la centrale du système d'alarme pour :

- Déclencher les sirènes de l'installation

- Alerter le particulier via la transmission téléphonique

- Ouvrir les volets roulants ou battants SOMFY pour faciliter l'évacuation des lieux ou l'accès pompier

Fonctionne 24h/24h même lorsque l'alarme est hors service. Alimenté par 1 pile 6LR61. Conforme à la norme EN 14604 - Fabriqué en France. **Coloris blanc**

Compatible TaHoma, Home Keeper, Protexial (* page précédente)

Réf **SO 1875062**

Détecteur de mouvement intérieur standard



Dans une pièce, il détecte tout déplacement associé à un dégagement de chaleur d'une personne ou d'un animal. En cas de détection, il envoie instantanément un signal à la centrale d'alarme. Installé dans un angle, il s'intègre en toute discrétion dans l'habitat

Fixé à 2,30 m du sol, il possède un rayon d'action de 10 m avec un angle de 90°





Touche de test en façade. **Coloris blanc**

Technologie infrarouge, alimentation par 2 piles LR06, autonomie de 4 ans

Compatible TaHoma, Home Keeper, Protexial (* page précédente)

Réf **SO1875003**

Tarif Motorisation

	<p><u>Détecteur de mouvement spécial «gros chiens»</u></p> <p>Disposé à l'angle d'une pièce, ce détecteur infrarouge pour l'habitat avec chien détecte toute présence dans une pièce au-delà d'un mètre au-dessus du sol. Sa lentille optique spécifique autorise les déplacements de l'animal dans un habitat sous protection. Ce détecteur n'est pas adapté aux animaux tels que chat, oiseau...</p> <p>Rayon d'action 10 m avec un angle de 110°, alimentation par 2 piles LR06 avec une autonomie de 4 ans. Touche de test en façade Température de fonctionnement : +5 / +40° Compatible TaHoma, Home Keeper, Protexial (*). Coloris blanc</p> <p>Réf SO 1875004</p>
	<p><u>Détecteur de mouvement couloir</u></p> <p>Adapté pour protéger les couloirs, les pièces étroites ou en longueur. Disposé sur le mur intérieur d'une maison, il assure la protection d'un couloir, d'une pièce étroite ou de l'ensemble des ouvrants d'une façade intérieure (baies, baies coulissantes, portes, portes fenêtres etc.). Envoie un signal à la centrale d'alarme en cas de détection. Protection périmétrique grâce à sa technologie infrarouge et son fin rayon de détection. Touche test de bon fonctionnement Hauteur de fixation : 2,20 mètres, portée maximum : 18 mètres, angle de 5,7° Alimentation pile CR123A, autonomie 3 ans Compatible TaHoma, Home Keeper, Protexial (*). Coloris blanc</p> <p>Réf SO 1875109</p>
	<p><u>Détecteur de mouvement façade</u></p> <p>Protection, avant l'intrusion, de l'ensemble des ouvrants de la façade où il est installé, tout en limitant les déclenchements intempestifs dus aux animaux Technologie infrarouge, fixation à 0,80 / 1,20 m de haut, rayon de 2 x 12 m (deux faisceaux), voyant led de test de bon fonctionnement (désactivable), alimentation par 3 piles LR03 fournies, autonomie jusqu'à 4 ans (si voyant led désactivé). Température de fonctionnement : -20 / +60° Protection IP55 - Compatible Home Keeper, TaHoma, Protexial (*) Coloris blanc</p> <p>Réf SO 1875108</p>
	<p><u>Détecteur de mouvement extérieur anti masquage</u></p> <p>Ce détecteur de mouvement extérieur infrarouge détecte un intrus avant effraction (alentours de la maison, balcon ou terrasse d'un appartement) en distinguant un être humain d'un animal domestique. Touche test de bon fonctionnement Deux faisceaux de détection (inférieur et supérieur) réglables de 2 à 12 m, avec angle et sensibilité de détection réglables. Fixation à 0,80 / 1,20 m de haut Compatible TaHoma, Home Keeper, Protexial (*). Coloris blanc</p> <p><u>Protection maximale :</u></p> <ul style="list-style-type: none"> - Auto-protégé à l'ouverture et arrachement en cas de tentative de sabotage - Auto-protégé contre le masquage qui déclenche une alarme au bout de 3 minutes s'il est recouvert - Descente des volets roulant en cas de détection - Allumage automatique des lumières - Dissuasion grâce au flash de la sirène extérieure <p>Réf SO 1875127</p>
	<p><u>Télécommande Marche / Arrêt</u></p> <p>Conçue pour empêcher les déclenchements involontaires, elle permet de contrôler facilement le système d'alarme Protocole radio sécurisé bi-fréquence : 433,42 / 433,92 MHz, alimentation par pile CR2430, autonomie de 4 ans, protection IP 30. Dimensions : 71 mm x 41 mm x 15 mm. Coloris blanc Installation et configuration faciles grâce à l'application Pro dédiée Compatible Home Keeper uniquement</p> <p>Réf SO 1875157</p>

(*) Protexiom et Protexial sont des anciennes gammes auxquelles il est possible d'ajouter les éléments mentionnés compatibles

DOMOTIQUE

 <p style="font-size: small; text-align: center;">Le module de connexion iDiamant with Netatmo.</p>	<p>Module BUBENDORFF iDiamant with Netatmo</p> <p>Permet de piloter jusqu'à 30 volets roulants radio à distance par installation.</p> <p>Compatible avec la plupart des volets BUBENDORFF fabriqués après 2011 (vérification à l'aide du n° SN), les VR ID3 à lames orientables et les moteurs de volets battants SOLAR.</p> <p>Ouverture et fermeture des volets (et autres appareils Celiane with Netatmo) via l'application Legrand Home+Control sur un smartphone.</p> <p>Compatible commandes Siri et Appel Homekit.</p> <p>Programmation aux jours et heures selon les choix de l'utilisateur.</p> <p style="text-align: right;">BU 229043</p>
 <p>Inclus dans la boîte :</p> <ul style="list-style-type: none"> - 1 Connexoon - 1 chargeur USB - 1 câble RJ45 - 2 guides démarrage rapide - 1 notice légale <div style="text-align: center; border: 1px solid black; border-radius: 50%; width: 40px; height: 40px; margin: 10px auto; display: flex; align-items: center; justify-content: center;"> 5 ANS GARANTIE </div>	<p>Box connectée SOMFY Connexoon</p> <p>Une application par univers pour connecter tous les équipements io-homecontrol® du logement, disponible sur iOS et Android</p> <p>Pilotage et gestion des équipements par environnement connecté</p> <p>3 applications smartphone au choix pour commander jusqu'à 3 environnements de la maison : la fenêtre (volet, BSO et store), la terrasse (store et pergola) et les accès (portail et porte de garage)</p> <p>Fonctions uniques, intuitives et conviviales qui apportent sérénité et bien-être pour vivre la maison encore plus intensément</p> <p>Connectivité, dès le premier équipement posé</p> <p>Pas besoin de connexion internet sur le chantier pour installer la box et appairer les équipements, Connexoon s'installe en mode Plug & Play* tout simplement. Intuitive, maligne, ludique...</p> <p>Chaque appli Connexoon a été conçue pour rendre la vie plus simple et plus belle, en 1 clic</p> <p><i>*Programmation avec une télécommande one way (sans retour d'information)</i></p> <p style="text-align: right;">SO 11429</p>
 <div style="text-align: center; border: 1px solid black; border-radius: 50%; width: 40px; height: 40px; margin: 10px auto; display: flex; align-items: center; justify-content: center;"> 5 ANS GARANTIE </div>	<p>Box SOMFY New TaHoma Prémium</p> <p>Une application unique pour piloter toute la maison</p> <p>Ce boîtier permet de :</p> <ul style="list-style-type: none"> - Configurer la maison très facilement par étage, par pièce, par type d'équipement - Piloter individuellement, ou par type de produits, les équipements de la maison, depuis un smartphone, une tablette ou un ordinateur - Créer, programmer et modifier des scénarios activant plusieurs équipements de façon simultanée - Régler, activer un capteur et programmer une information SMS ou e-mail <p>Compatible avec les produits io-homecontrol, les produits RTS et avec plus d'une centaine d'équipements SOMFY de différents univers (motorisations, éclairage, alarme, gestion énergie...)</p> <p>De nombreux partenaires experts de l'habitat sont également compatibles, pour garantir la meilleure offre connectée possible :</p> <ul style="list-style-type: none"> - Chauffage : Atlantic, Hitachi, Ciat, Honeywell, Danfoss... - Eclairage : Philips hue, Legrand Celiane with Netamo - Ouvrants : GU, KFV, Hoppe, Velux - Musique : Sonos <p>Au rythme de ses besoins et de son budget, l'installation TaHoma peut être complétée pour répondre au plus près aux attentes de ses utilisateurs</p> <p style="text-align: right;">SO 11478</p>

INVERSEURS & TELECOMMANDES

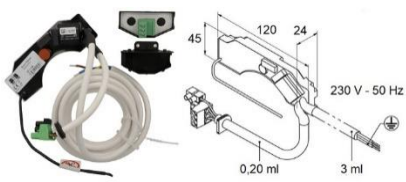

Télécommandes ASA

 <p>AS11118 AS11119 AS11126</p>	<p><u>Télécommande Elégance</u></p> <p>Protection IP30 Fréquence : 433,42 MHz Température de fonctionnement : 0 / +40° Portée : 20 m à travers 2 murs béton Pile lithium CR2430 Certification CE</p>	<p>Elégance murale 1 canal 83 x 83 mm AS 11126</p> <p>Elégance portable 1 canal. 48,35 x 120 mm AS 11118</p> <p>Elégance portable 1 + 4 canaux. 48,35 x 120 mm AS 11119</p>
	<p><u>Récepteur platine</u></p> <p>Protection IP30. Livré avec le boîtier de connexion Température de fonctionnement : +5 / +35° Enveloppe plastique ABS-PC Puissance : 5 V / 120 mA</p>	<p>AS 11149</p>

Télécommande BFT

 <p>BF RCB02 BF RCB04</p>	<p><u>Télécommande BFT Mitto</u></p> <p>Fréquence 433,92 MHz Codage : rolling-code Programmation sur récepteur Pile LR23A / 12 V Dimensions : 63 x 15 x 38 mm</p>	<p>Télécommande 2 boutons BF RCB02</p> <p>Télécommande 4 boutons BF RCB04</p>
---	---	---

Inverseurs + télécommandes BUBENDORFF

	<p><u>Inverseur filaire FG – BUBENDORFF</u></p> <p>Inverseur filaire BUBENDORFF à commande groupée (carré central coloris gris). Electronique intégrée dans l'inverseur Alimentation 230 V / 50 Hz, fil de terre inutile L'inverseur FG est systématiquement relié à un volet roulant, il se fixe à l'intérieur et est relié directement au secteur par 2 conducteurs (phase + neutre) et au moteur filaire par 3 conducteurs (commun - montée - descente) Sa fonction est de commander individuellement un volet roulant et de donner un ordre général au groupe dont il fait partie</p>	<p>Remplace les anciens inverseurs centre blanc ou gris BU 227001</p>
	<p><u>Inverseur filaire FC – BUBENDORFF</u></p> <p>Inverseur filaire BUBENDORFF à commande centralisée (carré central coloris noir). Electronique intégrée dans l'inverseur – alimentation 230 V / 50 Hz, fil de terre inutile L'inverseur FC n'est pas relié à un volet roulant, il se fixe à l'intérieur et est relié directement au secteur par 2 conducteurs (phase + neutre) Sa fonction est de donner un ordre général (montée, stop ou descente) à l'ensemble de l'installation</p>	<p>BU 227002</p>
	<p><u>Capot pour émetteurs BUBENDORFF FC-FG</u></p> <p>Pour gamme CLASSIC Capot des inverseurs filaires FG et FC</p>	<p>BU 241151</p>

	<p><u>Boîtier émetteur vide</u></p> <p>Sachet comprenant : 1 Boîtier émetteur vide + 1 support mural + 1 notice permutation carte/émetteur. Ce boîtier est prévu uniquement en remplacement des boîtiers des émetteurs des volets roulants radio Tradi ID, Mono ID et Bloc ID fabriqués avant le 09/10/2007 et des volets roulants radio Tradi, Mono Design</p>	<p>Bloc N et Bloc R fabriqués avant le 14/02/2008</p>	<p>BU 230000</p>
	<p><u>Boîtier émetteur BUBENDORFF vide V2</u></p> <p>Pour gammes ID2, Design, Nelto Sachet comprenant : 1 boîtier émetteur vide, 1 support mural, 1 socle émetteur, 1 notice permutation carte/émetteur. Ce boîtier est prévu uniquement en remplacement des boîtiers des émetteurs des volets roulants radio Tradi ID, Mono ID et Bloc ID fabriqués à partir du 09/10/2007 et des volets roulants radio</p>	<p>Tradi, Mono, Design, Bloc N, Bloc R fabriqués à partir du 14/02/2008</p>	<p>BU 230008</p>
	<p><u>Boîtier émetteur mural blanc</u></p> <p>Pour MOTEUR RADIO BUBENDORFF Boîtier vide pour carte à commande (carré central blanc). Nota : ce boîtier est prévu en remplacement des boîtiers d'émetteurs des volets TRADI ID, MONO ID et BLOC ID fabriqués à partir du 09/10/2007</p>		<p>BU 230002</p>
	<p><u>Emetteur radio supplémentaire</u></p> <p>Emetteur radio amovible mural pour commande centralisée. Ne peut pas remplacer une télécommande individuelle. Conçu pour réaliser des groupes de volets. Appairage sur chantier. Deux émetteurs maxi par volet Touches coloris noir</p>	<p>Utiliser avec les volets Tradi ID2, Mono ID2 et Bloc Yv2. Compatible avec les moteurs RG et gamme ID2. Il se programme avec la télécommande individuelle existante</p>	<p>BU 226001</p>
	<p><u>Emetteur radio supplémentaire 3 boutons</u></p> <p>Emetteur radio amovible. S'utilise en émetteur supplémentaire ou en commande centralisée (1 seul groupe). Fonction silence et gestion thermique intégrée</p>	<p>Pour Mono Tradi ID2 Design</p>	<p>BU 223026</p>
 <p>Aspect différent selon SN</p>	<p><u>Emetteur radio BUBENDORFF sous n° S/N</u></p> <p>Emetteur radio mural (fréquence 868,95 MHz). S'utilise à l'intérieur dans un rayon de 3 mètres maxi du moteur Forme et esthétique en fonction du n° SN</p>	<p>Disponible uniquement pour les volets motorisés fabriqués à partir du 1er janvier 2007. Prévoir sachet aimant 230010 si volet AUTONOME</p>	<p>BU 223019</p>



Télécommande CAME

	<p><u>Télécommande CAME TOP</u></p> <p>Fréquence 433,92 MHz - Pile CR2016 Dimensions : 32 x 69 x 11 mm</p>	<p>Télécommande 2 boutons</p> <p>Télécommande 4 boutons</p>	<p>CA TOP432</p> <p>CA TOP434</p>
---	--	---	---



Télécommande CHERUBINI

	<p><u>Inverseur mural CHERUBINI Bluetooth® MAGO</u></p> <p>Commande murale 1 canal qui permet d'actionner un produit filaire tel que volet, store screens ou store vénitien depuis un smartphone. Installation simple, que ce soit en rénovation ou dans du neuf, permettant à l'utilisateur final de gérer sa configuration via son téléphone, sans intervention d'un installateur.</p>		<p>CH MAGO1</p>
---	---	--	------------------------





Télécommandes DEPRAT

 DP 010COMON1	 DP 010COMON4	<p><u>Ensemble émetteur et support DEPRAT COM'ON</u></p>	<p>Permet la commande des moteurs ou du récepteur DEPRAT Com - Coloris blanc Usage domestique et intérieur - Avec vis et chevilles pour fixer le support (fournis)</p>	Télécommande 1 canal	DP 010COMON1
				Télécommande 4 canaux	DP 010COMON4
 DP 010COMONR		<p><u>Emetteur support Répétiteur COM'ON Replay</u></p>		<p>Emetteur équipé d'une fonction mémoire permettant la commande automatique journalière des moteurs ou du récepteur DEPRAT Com Usage domestique et intérieur Coloris blanc</p>	

Télécommandes GAPOSA

 GP QCTX01W	<p><u>Télécommande GAPOSA murale Emitto Smart Line</u></p>		<p>Flexible, modulable et simple à utiliser Fréquence : 868,30 MHz – - Led clignotante en fonctionnement. Protection IP40 Alimentation : pile CR2032 Dimensions : 80 x 80 x prof 33 mm</p>		Télécommande 1 canal	GP QCTX01W
 GP QCTX1	<p><u>Télécommande GAPOSA mobile Emitto Slim Line</u></p>		<p>Même principe que la commande murale 1 canal. Alimentation : pile CR2430 Dimensions : 120 x 40 x prof 14 mm</p>		Télécommande 1 canal	GP QCTX1

Télécommandes GEIGER



 GG F1101U	<p><u>Télécommande GEIGER Smart</u></p>		<p>Réglage du code avec l'interrupteur de codage placé dans le compartiment à piles Un seul codage. Un nombre quelconque de récepteurs peut être assigné à ce codage Livrée avec support</p>		Coloris gris + blanc	GG F1101U
 GG F1301U GG F1601U Support	<p><u>Télécommande GEIGER Shine</u></p>		<p>Touches de navigation de grandes tailles pour une utilisation facile et intuitive Réglage du code avec l'interrupteur de codage placé dans le compartiment à piles Un nombre quelconque de récepteurs peut être assigné aux différents codages Livrée avec support - Coloris gris + blanc</p>		Télécommande 3 canaux	GG F1301U
				Télécommande 6 canaux	GG F1601U	
 GG F2000	<p><u>Télécommande GEIGER GF2000</u></p>		<p>Télécommande LC avec fonction automatisme soleil marche/arrêt, 1 canal Un nombre indéfini de récepteurs peut être assigné à ce canal Avec pile, support mural et éléments de fixation</p>		Télécommande 1 canal	GG F2000
 GG FU001	<p><u>Récepteur radio GEIGER</u></p>		<p>Permet d'ajouter 1 point de commande radio GEIGER sur n'importe quelle marque de moteur filaire. Pour maxi 3 émetteurs et 2 capteurs Sens de la marche inversable. Pour boîte de branchement de 60 mm</p>		GG FU001	

Télécommandes NICE

 <p>NI ERAP1 NI ERAP6</p>	<p><u>Télécommande NICE série Era-P</u></p>	<p>Fréquence 433,92 MHz avec codage à code tournant à 72 bits Portée : 200 ml en espace libre, 35 ml à l'intérieur Module de commandes : ouverture – arrêt – fermeture Mode simple ou multi groupe Alimentation 2 piles alcalines AAA 1,5 V fournies – Protection IP40 – Usage intérieur Dimensions : 49 x 150 x 14 mm</p>	<p>Pour commander un volet ou un groupe de volets</p>	<p>NI ERAP1</p>
	<p><u>Télécommande ERA One</u></p>	<p>Télécommande deux canaux 433,92 MHz à Rolling code. Permet l'échange du code d'activation entre un émetteur déjà mémorisé et un nouvel émetteur à mémoriser Coloris noir et blanc</p>	<p>NI ON2E</p>	
 <p>NI MW1 NI MW3</p>	<p><u>Télécommande NICE MiniWay MW</u></p>	<p>Commande individuelle ou de groupe Faible encombrement 80 x 43 x 11 mm Coloris blanc</p>	<p>Télécommande 1 canal</p>	<p>NI MW1</p>
	<p><u>Télécommande NICE ERA W1</u></p>	<p>Commande individuelle ou de groupe Fréquence radio 433,42 Hz</p>	<p>Télécommande 1 canal Coloris blanc</p>	<p>NI W1</p>
 <p>NI WM001GU NI WM002GU NI WM003GU</p>	<p><u>Télécommande NICE série NiceWay</u></p>	<p>Fréquence 433,92 MHz avec codage à code tournant à 52 bits Portée : 200 ml en espace libre 35 ml à l'intérieur Module de commande : ouverture – arrêt – fermeture Mode simple ou multi groupe. Livrée avec plaque murale 80 x 80 mm</p>	<p>Pour la commande d'un automatisme</p>	<p>NI WM001GU</p>
<p>Pour la commande de deux automatismes</p>	<p>NI WM002GU</p>	<p>Pour la commande de trois automatismes</p>	<p>NI WM003GU</p>	
	<p><u>Récepteur Nice étanche TT1N</u></p>	<p>Récepteur radio pour la commande d'un moteur 230 V jusqu'à 500 W Préconisé pour l'automatisation d'un moteur filaire de volet roulant ou store</p>	<p>Possibilité d'enregistrer jusqu'à 30 télécommandes Protection IP55</p>	<p>NI TT1N</p>
 <p>NI TT2N</p>	<p><u>Récepteur Nice à encastrer TT2N</u></p>	<p>Récepteur radio pour la commande d'un moteur 230 V jusqu'à 500 W Préconisé pour l'automatisation d'un moteur filaire de volet roulant ou store Compatible avec les télécommandes NiceWay, ERA Possibilité d'enregistrer jusqu'à 30 télécommandes</p>	<p>Fréquence 433,92 MHz, portée 150 m en champ libre, 20 ml à l'intérieur</p>	<p>NI TT2N</p>

	<p><u>Télécommande NICE FLOR-S</u></p>	<p>Modèle avec rolling-code. Boîtier coloris noir et touches coloris bleu Fréquence 433,92 MHz. Alimentation pile 12 V (23 A) Type de codage : enregistrement dans le récepteur compatible avec toutes les télécommandes NICE. Dimensions : 72 x 15 x 40 mm - Attention ! modèle sans switch</p>	<p>2 canaux : 4 canaux :</p>	<p>NI FLO2RS NI FLO4RS</p>
	<p><u>Télécommande NICE FLO</u></p>	<p>Ce modèle est un des plus populaires de la marque Télécommande de portail à 2 ou 4 canaux. Fréquence : 433,92 Mhz Bip NICE, boîtier et boutons coloris bleu Dimensions : 41 x 98 x 25 mm Programmation à dip switch</p>	<p>2 canaux : 4 canaux :</p>	<p>NI FLO2 NI FLO4</p>
	<p><u>Logique de commande</u></p>	<p>Pour moteurs POP 7124 / HOPP S'adapte à l'alimentation solaire NICE Solemyo avec fonction stand-by Principe de fonctionnement semi-automatique, automatique ou re-fermeture après passage devant la photo-cellule</p>	<p>Fonction d'ouverture partielle ou totale et vitesse réglable. Détection des obstacles et ralenti en fin de cycles d'ouverture et de fermeture</p>	<p>NI POA3</p>
	<p><u>Logique de rechange pour moteur NICE coulissant</u></p>	<p>Pour moteurs types Robus 400, Robus 600, Robus 600P, Robus 1000 et Robus 1000P</p>		<p>NI RBA3</p>
	<p><u>Carte électronique POA1 pour automatisme Pop 7024</u></p>	<p>Pour moteurs POP 7124/HOPP - S'adapte à l'alimentation solaire NICE Solemyo Programmation 3 touches, ralentissement en ouverture et fermeture, détection des obstacles et possibilité de connexion à la barre palpeuse 8,2 KΩ</p>		<p>NI POA1</p>
	<p><u>Précâblé universel NICE 2 canaux sans émetteur incorporé</u></p>	<p>Avec relais contact sec NO Permet le pilotage de tous types d'automatismes et motorisations de portails et portes de garage. Ce récepteur peut gérer, par exemple, 2 portes de garage ou l'ouverture partielle et totale d'un moteur de portail. Compatible avec les télécommandes série FLO R, Niceway, FLO, Smilo Gère le codage « O-code » avec code variable « rolling-code » qui permet d'exploiter les fonctions du système Nice Opera Attention ! le récepteur ne peut gérer qu'une seule famille de télécommandes. Fréquence : 433,92 MHz Alimentation 12 ou 24 V avec câble à 6 fils (gérée par un cavalier) Indice de protection IP30 Précâblé Impédance d'entrée : 52 Ohms</p>		<p>NI OX2</p>
	<p><u>Récepteur NICE radio autonome 2 canaux</u></p>	<p>Récepteur radio, autonome 2 canaux pour motorisation de portails et portes de garage Compatible avec les télécommandes NICE série FLO Fréquence : 433,92 MHz Alimentation 12 ou 24 V à sélectionner à l'aide d'un shunt à languette Décodage numérique (1024 combinaisons) Dimensions : 67 x 34 x 18 mm</p>		<p>NI FLOX2</p>

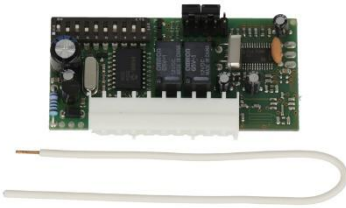

Tarif Motorisation

	<p><u>Récepteur NICE radio embrochable 2 canaux</u></p> <p>Récepteur radio embrochable 2 canaux pour motorisation de portails et portes de garage Compatible avec les télécommandes NICE série FLO Fréquence : 433,92 MHz Alimentation 12 ou 24 V Décodage numérique (1024 combinaisons) Dimensions : 67 x 32 x 18 mm</p>	<p>NI FLOXI2</p>
	<p><u>Programmateur OVIEW</u></p> <p>Afficheur multifonctions pour effectuer les opérations de programmations, de diagnostics et de commandes sur tous les automatismes connectés, via BUS T4, sur site ou à distance par GPRS grâce à la connexion à votre ordinateur de poche, smartphone ou PC</p> <hr/> <p><u>Bloc d'alimentation</u> pour programmateur OVIEW</p>	<p>NI OVIEW</p> <p>NI ALIM</p>



Inverseurs + Télécommandes NOVOFERM

	<p><u>Emetteur Novotron 502</u></p> <p>Télécommande 2 fonctions 433 MHz "Rolling code" Elle permet de commander un dispositif supplémentaire Lg = 40 mm Ht = 70 mm Ep = 10 mm Coloris gris et bleu</p>	<p>NO FF110</p>
---	---	------------------------

Télécommandes OZROLL

	<p><u>Emetteur ODS E-TRANS</u></p> <p>Coloris blanc, livré avec socle mural Fonctionne avec 1 pile CR2430 Portée 50 ml environ Position favorite et affichage led pour la 9 canaux. 10^{ème} canal pour une commande centralisée.</p>	<p>1 canal</p> <p>9 canaux pour 9 installations individuelles ou 9 groupes</p>	<p>OZ 5601</p> <p>OZ 5611</p>
	<p><u>Emetteur horloge HTM8</u></p> <p>Equipé de 8 canaux programmables individuellement ou par groupe. Livré avec support mural magnétique. Coloris blanc Fréquence : 433 MHz – Portée d'environ 50 ml – Protection IP20 Alimentation : 2 piles CR2032 Dimensions : 120 x 50 x prof 20 mm</p>	<p>OZ HTM8</p>	

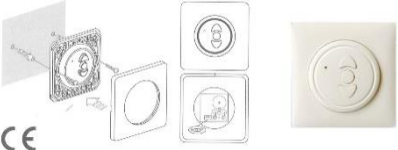
Télécommandes PROFALUX

	<p><u>Télécommande radio PROFALUX portable</u></p> <p>Emetteur 1 canal, commande générale ou individuelle Coloris blanc Dimensions : 100 x 50 x 16 mm Fréquence : 868,35 MHz</p>	<p>Coloris blanc</p>	<p>PF XEM</p>
	<p><u>Télécommande radio PROFALUX murale</u></p> <p>Emetteur 1 canal, commande générale ou individuelle. Fonctionne entre -10 et +55° C Dimensions : 80 x 80 x 10 mm Fréquence : 868,35 MHz</p>	<p>Coloris blanc</p>	<p>PF XMUR</p>
	<p><u>Télécommande radio PROFALUX Noé</u></p> <p>Emetteur 8 canaux avec programmation horaire - Dimensions : 130 x 55 x 30 Coloris blanc Fréquence : 868,35 MHz</p>	<p>Coloris blanc</p>	<p>PF XNOE</p>



Récepteur platine PROFALUX

Récepteur radio, permet d'ajouter un point de commande radio sur n'importe quel volet filaire

PF XRD

Inverseurs + Télécommandes SELVE



Télécommande murale Comméo Send

Emetteur 1 canal bidirectionnel avec cadre/enjoliveur SELVE amovible
 La dimension du module central (50 x 50 mm) est compatible avec les enjoliveurs de différentes gammes d'appareillage de commande
 Un interrupteur AUTO/MAN permet d'inhiber les commandes automatiques d'horloge
 Utilisation intuitive grâce aux touches bien étudiées monter/descente et stop
 Retour des informations du récepteur par signalisation Duo LED
 Peut être intégré dans de nombreux systèmes de fabricants d'interrupteurs
Coloris blanc RAL 9016

SE 297708



Télécommande mobile Comméo Send 1

Emetteur 1 canal bidirectionnel avec fixation murale
 L'émetteur Send 1 peut être « appairé » c.à.d. enregistré avec/dans plusieurs récepteurs. Un seul émetteur peut commander un groupe de plusieurs récepteurs. Un interrupteur AUTO/MAN permet d'inhiber les commandes automatiques d'horloges
 Paramétrage libre de chaque groupe
 Retour des informations du récepteur par affichage Duo LED
 Batteries standard AAA
 Accès direct au paramétrage avec l'émetteur, sans double-coupeure de courant
 Le design des émetteurs peut être adapté en plaçant autour un choix d'étriers colorés (option)
Coloris blanc RAL 9016

SE 297713

Inverseurs + Télécommandes SIMU



Prise télécommandée Hz on/off

Récepteur radio déporté pour éclairage et appareil électrique jusqu'à 3600 W
 Facile et rapide à installer, la prise télécommandée se branche sur n'importe quelle prise Europe de l'installation électrique et s'appaire très simplement aux émetteurs grâce à son bouton de programmation en façade
 Pour télécommander, programmer sur la semaine, voire piloter à distance l'allumage et l'extinction d'un éclairage ou d'un appareil électrique

SM 8973



Commande radio SIMU Hz

Commande individuelle ou de groupe
Coloris blanc
 Fréquence radio 433,42 Hz
 Pile CR2430

Emetteur mural Hz 1 canal

SM 8370

Emetteur mural Hz 5 canaux

SM 8335



Commande radio SIMU Memory Hz

Commande radio avec fonction répétition 24 heures
 Mode automatique désactivable à tout moment

Emetteur mural répétiteur 1 canal

SM 8733



Commande radio SIMU Hz

Télécommande mobile individuelle ou de groupe
Coloris blanc
 Fréquence radio 433,42 Hz
 Pile CR2430

Télécommande Hz 1 canal

SM 8799



Télécommande Hz 5 canaux







SM 8798

 <p>SM 8038 SM 5326</p>	<p><u>Télécommande TSA+</u></p> <p>Télécommande TSA 2 canaux Commande en mode séquentiel, jusqu'à 2 récepteurs RSA Hz ou standard SA Hz</p> <hr/> <p>Télécommande TSA 4 canaux Commande en mode séquentiel, jusqu'à 4 récepteurs RSA Hz ou standard SA Hz</p> <p>SM 5326 SM 8038</p>
 <p>SM 8576 SM 8886</p>	<p><u>Télécommande TSA 3B VéoHz pour moteur Centris VéoHz</u></p> <p>Inspirée de la TSA+ 1 canal - 3 boutons fonctionnels Permet de régler les fins de course Portée réduite et ajustable (+ ou -5 m en champ libre) Uniquement compatible avec Centris VeoHz</p> <p>SM 8576</p> <p><u>Support mural SIMU pour télécommande SM 8576</u></p> <p>SM 8886</p>
	<p><u>Coffret de commande RSA Hz PRO</u></p> <p>Compatible avec les moteurs monophasés jusqu'à 1200 W Gère les accessoires et sécurise les accès : 3 entrées de sécurité (lame palpeuse, barrage, cellules photo-électriques) et feu de signalisation ou éclairage de zone 6 modes de fonctionnement configurables : automatique, semi-automatique, séquentiel, séquentiel avec temporisation, 3 boutons (montée, stop et descente) et forcé avec touches du clavier Sécurité pour l'installateur : protection totale des parties actives (230 V) par un carter plastique. Connexion intuitive grâce à la signalétique de câblage sur les borniers. Auto test et diagnostic des accessoires de sécurité a chaque cycle de fonctionnement</p> <p>Commande radio pour grilles et rideaux métalliques Compatible avec les moteurs monophasés, jusqu'au T8 de 450 Nm, le RSA Hz Pro est une solution performante permettant de piloter par commande radio les grilles et rideaux métalliques. Il peut donc être associé à toute la gamme de moteurs T8, mais également aux CENTRIS et T8H</p> <p>SM 7534</p>
	<p><u>Coffret de commande RSA Hz</u></p> <p>Le récepteur RSA Hz et les télécommandes TSA Hz permettent de piloter une porte de garage enroulable et d'associer au moteur les accessoires nécessaires pour la sécurité et la mise en conformité de l'installation (feu de signal, éclairage de zone, lame palpeuse, jeux de cellules photo-électriques) Portée de 200 mètres en champ libre. Compatible avec les moteurs monophasés jusqu'à 750 W 6 modes de fonctionnement configurables : automatique, semi-automatique, séquentiel, séquentiel avec temporisation, 3 boutons (montée, stop et descente) et forcé avec touches du clavier</p> <p>SM 6048</p>

Télécommandes + Automatismes SOMFY

Automatismes io

	<p><u>Smoove Origin io</u></p> <p>Point de commande mural individuel ou de pièce io-homecontrol Anime à vue un ou plusieurs produits porteurs dans la même pièce. Commande locale monodirectionnelle avec voyant pour visualiser le niveau d'autonomie. Montée, stop, descente et position favorite "my". Pile 3 V (type CR 2430). Dimensions : 80 x 80 x 10 mm Coloris blanc</p> <p>SO 11066</p>
 <p>SO 00324</p>	<p><u>Smoove Sensitif io</u></p> <p>Point de commande sensitif mural sans fil individuel ou de pièce io-homecontrol. Il suffit d'effleurer le Smoove du bout des doigts pour créer le mouvement voulu. Anime à vue un ou plusieurs produits porteurs dans la même pièce. Commande locale monodirectionnelle avec voyant pour visualiser le niveau d'autonomie. Indicateur de piles faibles. Fonctions : montée, descente, stop et position favorite "My". Activation des touches sensibles par bouton on / off au dos du produit. Mode spécifique pour l'orientation des lames. Impossibilité de s'en servir en tant que commande générale. Fixation du module et du cadre par clippage et du support mural par 2 vis (non fournies). Coloris blanc laqué</p> <p>SO 00324</p>

	<p><u>Smoove Sensitif io ON/OFF</u></p> <p>Module de commande sans fil io avec pictogramme Ouvert / Fermé. Il suffit d'effleurer le Smoove du bout des doigts pour créer le mouvement voulu. Anime à vue un ou plusieurs produits porteurs dans la même pièce. Ouverture des produits horizontaux (portails, portes de garages...).</p> <p>Commande monodirectionnelle avec voyant pour visualiser son niveau d'autonomie. Indicateur de piles faibles.</p> <p>Fonctions : montée, descente, stop et position favorite "MY". Activation des touches sensibles par bouton on / off au dos du produit. Impossibilité de s'en servir en tant que commande générale. Fixation du module par clippage et du support mural par 2 vis (non fournies). Coloris blanc. Cadre fourni.</p>	<p>SO 11089U</p>
	<p><u>Smoove RS100 io</u></p> <p>Point de commande spécifique au moteur RS100. Son curseur permet de changer de vitesse à n'importe quel moment lors de la course du volet. Fonction discrète pour bénéficier d'un confort acoustique Premium, symbolisé par une plume. Point de commande sensitif, mural, individuel ou de pièce io-homecontrol. Anime à vue un ou plusieurs produits porteurs dans la même pièce. Commande locale monodirectionnelle avec voyant pour visualiser le niveau d'autonomie. Indicateur de pile faible</p> <p>Fonctions : vitesse discrète, vitesse normale, montée, descente, stop et position favorite « my »</p> <p>Activation des touches sensibles par bouton on / off au dos du produit</p>	<p>SO 11321</p>
	<p><u>Smoove Origin RS100 io</u></p> <p>Autre point de commande spécifique au moteur RS100 pour VR. Il permet de piloter à vue un ou plusieurs volets roulants. La commande intègre la fonction discrète symbolisée par la plume. Cette fonction permet de bénéficier d'un confort acoustique lors du fonctionnement du volet roulant.</p> <p>La vitesse discrète s'active par un appui plus long sur les boutons montée et descente.</p> <p>Fixation du module et du cadre (fourni) par clippage et du support mural par 2 vis (non fournies)</p> <p>Alimentation : 1 Pile 3 V (type CR2430) Dimensions : 80 x 80 x 10 mm Protection IP30 – Fonctionnement entre 0° et +60°</p>	<p>SO 11717</p>
	<p><u>Smoove Uno compatible io</u></p> <p>Point de commande sensitif qui remplace un interrupteur filaire par un récepteur radio io compatible, en conservant un moyen de pilotage local</p> <p>Point de commande sensitif, mural, individuel. Fourni avec cadre Blanc laqué. Commande filaire avec récepteur io compatible intégré</p> <p>Commande locale mono directionnelle avec voyant pour visualiser le niveau d'autonomie (indicateur de pile faible)</p> <p>Fonctions : montée, stop, descente et position favorite « my »</p> <p>Auto-Manu pour activer / désactiver les fonctions automatiques</p> <p>Accès direct en façade à la fonction « Prog ». Zone sensitive au-dessus du bouton « Auto-Manu »</p>	<p>SO 11405</p>
	<p><u>Situio io pure II (changement de design en 2020)</u></p> <p>Télécommande individuelle ou de pièce io-homecontrol. Coloris blanc</p> <p>Fonctions : Montée - Descente - Stop - Position favorite "my". Livrée avec support mural discret (ni clou ni vis).</p> <p>Alimentation : 1 Pile 3 V (type CR2032)</p> <p>Dimensions : 139 x 42 x 16 mm</p> <p>Led verte en fonctionnement. Protection IP30</p>	<p>1 canal SO 70311</p> <p>5 canaux SO 70327</p>
	<p><u>Télécommande SOMFY 4 canaux Keygo io</u></p> <p>Télécommande séquentielle pour piloter 4 produits ou groupes de produits. Télécommande sans retour d'information. Led verte en fonctionnement. Pile CR2430</p>	<p>SO 41134</p>
	<p><u>Support pour Keygo</u></p> <p>Clippe la télécommande Keygo io ou RTS au pare-soleil de la voiture ou la fixe sur une surface, comme point de commande mural (adhésif inclus)</p>	<p>SO 14991U</p>



Situ Variation io II (changement de référence et d'apparence)

Télécommande individuelle ou de pièce io-homecontrol avec molette de réglage
Fonctions : Montée - Descente - Stop et position « my ». Livrée avec support mural « ni clou ni vis » - Pile 3 V (type CR2430)
Dimensions : 139 x 45 x prof 19 mm
Led verte en fonctionnement
Coloris blanc

1 canal (**SO-11274**) **SO 11634**
5 canaux (**SO-11276**) **SO 11636**

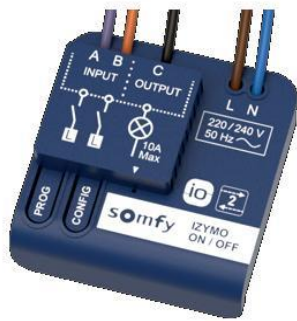

Micro-récepteur IZYMO io ON/OFF pour lumière

Permet de transformer un éclairage simple, déjà existant, en un éclairage connecté commandable sans fil et tout en conservant l'appareillage
Commande d'un circuit d'éclairage On/Off, ou d'autres appareils jusqu'à 10 A. Compatible avec tous types d'éclairages
Associé en plus à deux micro-émetteurs IzyMO io, il remplace une fonction télérupteur ou va-et-vient
Contrôle et vérification de l'éclairage avec une télécommande io-homecontrol, via smartphone ou tablette grâce à TaHoma / Connexoon.
Associé à des accessoires tels que le détecteur d'ouverture ou de mouvement, ce micromodule sans fil commande (via TaHoma) l'éclairage d'une pièce à l'ouverture de la porte ou à la détection d'un mouvement.
Brevet SOMFY : Utilisation des câbles d'alimentation du module comme antenne afin d'optimiser la performance radio
Auto-protégé contre les erreurs de câblage et les perturbations électromagnétiques provenant d'autres fils. Plusieurs façons d'associer le produit. TaHoma détecte tous les nouveaux récepteurs (sans clé) simultanément. Installation sans saignée
Simulation de présence pendant les vacances en animant le logement à distance ou de manière automatique pour un premier niveau de sécurité.
Fonction anti-oubli nativement intégrée pour que les lumières s'éteignent automatiquement

SO 22649

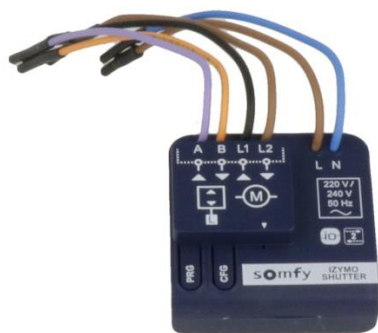

Micro-récepteur IZYMO io pour volet roulant

Permet de transformer un moteur de volet roulant filaire déjà installé, en un volet roulant radio io, pilotable sans fil, tout en conservant l'inverseur filaire. Position favorite « my »
Utilisation des câbles d'alimentation du module comme antenne afin d'optimiser la performance radio
Protocole io-homecontrol : sécurité, performance et retour d'information.
Pilotage de tous types de moteurs électroniques et mécaniques de 3 fils + la terre (volet roulant allant jusqu'à 80 Nm), en un seul geste, de l'ouverture et la fermeture du volet roulant à l'aide d'une télécommande io-homecontrol, ou du smartphone, grâce à TaHoma ou Connexoon.
1 récepteur par moteur
Auto-protégé contre les erreurs de câblage
Schéma de câblage imprimé sur le micromodule
Protection contre les perturbations électromagnétiques provenant d'autres fils. 3 méthodes d'appariage : sur le module, sur l'interrupteur, à l'alimentation générale. Dimensions : 43 x 43 x 18mm
S'intègre dans une boîte d'encastrement Ø 50 mm, profondeur 50 mm minimum. Compatibilité moteurs volet roulant et volet à projection
Livré pré-câblé avec des câbles souples de couleurs différentes

SO 22660



Emetteur IZYMO io Volet roulant

Protocole io-homecontrol : sécurité, performance et retour d'information
Permet de transformer n'importe quel bouton-poussoir câblé ou interrupteur à bascule en une commande io
Permet d'envoyer des ordres aux éclairages (grâce au micromodule IzyMO io), aux volets roulants (radio io ou via le micromodule IzyMO io) et aux brise-soleil orientables (radio io)
Lorsqu'il est connecté à un bouton-poussoir, il peut également être utilisé comme lanceur de scénarios TaHoma
Pilotage des différents équipements radio déjà existants, tout en conservant l'appareillage du logement
Deux micro-émetteurs associés à un récepteur IzyMO io remplacent une fonction télérupteur ou va-et-vient
En cas d'oubli, il permet de rajouter facilement un point de sans saignée ni retraitage de câbles
Deux canaux pour gérer un simple ou un double interrupteur (jusqu'à deux zones)
Installation facile directement derrière le point de commande grâce à sa taille réduite
Simplifie certaines situations en l'absence de neutre derrière le point de commande (avec le micromodule IzyMO io) et de créer facilement un va-et-vient sans retirer de câbles

SO 22609

Horloge Nina Timer io



Remplace l'horloge Impresario Chronis io

Télécommande de centralisation avec programmation horaire, pour créer et gérer les scénarios de la maison au rythme des journées des utilisateurs
 D'un simple toucher sur l'écran, on peut sélectionner, intégrer dans un groupe, mémoriser et contrôler la position de tous les équipements de la maison

Nina Timer anime la maison au rythme des programmations de scénarios («Travail», «Enfants», «Vacances», « Sport », « RTT », « Weekend »,...)

Fonctions :

- Pilotage individuel ou en groupe d'équipements
- Création de journées types («Travail», « Weekend », ..)
- Création des scénarios (actions automatiques sur la position des équipements, associées à une heure définie)
- Natural controls : Commande gestuelle, pilotage des équipements avec un simple geste, c'est magique

SO 11407

Nina Timer io reconnaît et intègre tous les équipements de la maison :

Store, volet, porte de garage, portail, lumière, alarme, Velux, pergola... pour offrir une expérience de pilotage simple et complète

Avantages pour les professionnels :

Nouvelle génération de télécommande "prête à installer" : appairage des équipements 100 % intuitif

Produit sans notice facile à installer

Interface intuitive pour une configuration et un appairage guidé pas à pas

Nommage automatique des pièces et équipements

Scénarios prédéfinis à chaque groupe créé. Gain de temps à l'installation, une fois les produits appairés, la télécommande est directement opérationnelle

Horloge Chronis io



Pour la commande automatique ou manuelle d'un groupe de produits de la maison (volets roulants, brise-soleil orientables et stores extérieurs...)

Solution radio io-homecontrol 1 way

4 ordres automatiques par jour

Grand écran rétro-éclairé pour une lecture aisée des informations affichées.

Bouton sélecteur de modes (automatique, manuel, aléatoire)

Fonctions : montée, descente, stop, position favorite "my"

Fonction crépusculaire pour fermer les équipements automatiquement à la tombée de la nuit

SO 05227

Fonction copier / coller pour gagner du temps lors de vos programmations.

Mode horloge ON : l'horloge est activée, la maison s'anime selon les horaires définis (4 plages horaires programmables par jour, 1 semaine programmable au jour le jour)

Mode aléatoire, simulation de présence : la maison s'anime de manière autonome grâce à la programmation horaire

Mode manuel, horloge OFF, centralisation : L'horloge est désactivée et l'utilisateur reprend la main sur les équipements

Pré-programmation en usine. Changement d'heure automatique été / hiver.

Indicateur de piles faibles. Fournie avec support mural

Coloris blanc

Capteurs SOMFY Eolis 3D Wirefree



SO9016355

Solution discrète autonome pour la protection individuelle des stores banne contre le vent.
 Pose par scotch double face en bout de barre de charge

Version io

SO 9016355

Récepteur BSO io Variation (et stores vénitiens) lames de 50 mm



Facile à intégrer dans le caisson du store pour transformer un moteur filaire en moteur io et gérer l'orientation des lames, grâce à une télécommande ou un smartphone (Tahoma)

Connexion rapide Hirschmann.

Adapté pour moteur J4 (3 fils + terre).

Compatible avec Smoove Sensitif io (en mode 3), la Situo mobile VB et TaHoma.

SO 11131

Clavier métal SOMFY à code radio io



Avec le clavier à code équipé de la technologie io-homecontrol, commandez jusqu'à 2 produits io depuis l'extérieur de la maison

Facilité d'installation : pas de câblage



Rétro-éclairage des touches

1 code maître et 4 codes utilisateurs

Code confidentiel jusqu'à 6 chiffres, fiabilité de la technologie io

1 pile lithium 2450 fournie

SO 41193

	<p><u>Antenne io pour moteur de portail et porte de garage</u></p> <p>En cas d'environnement particulièrement perturbé ou d'un besoin d'émission lointaine, l'antenne améliore la réception des signaux et augmente la portée des télécommandes</p> <p>H 136 mm x L 30 mm x P 30 mm Câble Ø 5 mm Lg 8 ml</p> <p style="text-align: right;">SO 13953</p>
	<p><u>Récepteur accès compatible io</u></p> <p>Pour rendre compatible une installation SOMFY io avec une motorisation de portail ou de porte de garage préexistante non io, que cette motorisation non io soit de marque SOMFY ou autre</p> <p>Pilotage à distance par TaHoma & Connexoon : possible depuis une interface TaHoma / Connexoon. Peut être intégré à certains scenarios</p> <p>Pilote 2 automatismes : au moyen de ses 2 relais contacts secs</p> <p>Dimensions : Lg 110 x larg 110 x prof 40 mm</p> <p style="text-align: right;">SO 41229</p>

Automatismes io et RTS SOMFY



	<p><u>Commande Bi Radio Situio 5 io/RTS</u></p> <p>Télécommande pour centraliser et piloter jusqu'à 5 groupes d'équipements, quel que soit le moteur SOMFY (io ou RTS).</p> <p>3 boutons : Montée - Descente - Stop et position favorite «my»</p> <p>Led rouge en fonctionnement. Livrée avec support mural</p> <p>Fréquence io : 868 – 870 MHz et RTS : 433,43 MHz</p> <p>Alimentation : 1 pile 3V CR2430 – Protection IP30</p> <p>Dimensions : 145 x 35 x ep 14 mm. Coloris blanc et gris</p> <p>Température de fonctionnement : -20° / +60°</p> <p style="text-align: right;">SO 11728</p>
---	---

Automatismes RTS SOMFY





	<p><u>Situio RTS pure II / Telis Patio</u></p> <p>Télécommande 1 ou 5 canaux pour piloter un ou plusieurs produits porteurs situés sur un même étage. Commande locale monodirectionnelle, Led rouge en fonctionnement</p> <p>Fonctions Montée – Descente - Stop et position favorite «my»</p> <p>Livree avec support mural discret (solution sans clou ni vis)</p> <p>Fréquence : 433,42 MHz - Protection IP30</p> <p>Alimentation : 1 pile CR 2032</p> <p>Dimensions : 139 x 42 x ep 16 mm</p> <p>Température de fonctionnement : 0° / +48°</p> <p style="text-align: right;">SO 70402</p> <p style="text-align: right;">SO 70418</p> <p style="text-align: right;">SO 70410</p> <p style="text-align: right;">SO 10642</p>
--	--

	<p><u>Commande Smoove Origin RTS blanc laqué</u></p> <p>Commande murale individuelle ou de pièce - Montée, stop, descente, et « my »</p> <p>Fixation du cadre par clip et du support mural par 2 vis (non fournies)</p> <p>Alimentation : Pile 3 V type CR2430, indicateur de pile faible</p> <p style="text-align: right;">SO 10880</p>
---	---

	<p><u>Module Sensitif Smoove 1 RTS</u></p> <p>Point de commande sensible, mural, individuel ou de pièce.</p> <p>Anime à vue un ou plusieurs produits porteurs dans la même pièce.</p> <p>Equipé d'un voyant pour visualiser son niveau d'autonomie. Indicateur de pile faible. Fonctions : montée, descente, stop et position favorite "my".</p> <p>Activation des touches sensibles par le bouton on / off au dos du produit.</p> <p>Mode spécifique pour l'orientation des lames de BSO.</p> <p>Fixation du module par clippage et du support mural par 2 vis (non fournies).</p> <p>Fréquence : 433,42 MHz - Protection IP30</p> <p>Alimentation : 1 Pile CR2430 3 V - Dimensions : 50 x 50 x ep 10 mm</p> <p>Température de fonctionnement : 0° / +60°</p> <p>Avec cadre coloris blanc</p> <p style="text-align: right;">SO 00327</p> <p><u>Module Sensitif Smoove 1 RTS sans cadre</u></p> <p>Module compatible avec les coloris de cadres Smoove (voir site)</p> <p style="text-align: right;">SO 10881</p>
---	--

 <p>Telis 16 RTS</p>	<p><u>Telis 16 RTS</u></p> <p>Cette télécommande de centralisation permet de composer et de nommer jusqu'à 16 groupes de produits selon les zones de la maison Indicateur piles faibles Code tournant infalsifiable. Portée : 200 m en champ libre et 20 m à travers 2 murs en béton armé. Fréquence 433,42 MHz - Protection IP30 Fournie avec support mural. Dimensions : 151 x 47 x 18 mm Les piles des Telis 16 RTS sont des bâtons 2 x 1,5 V type AAA LR03 fournies</p> <p style="text-align: right;">SO 11020</p>
 <p>Telis 6 chronis RTS</p>	<p><u>Telis 6 Chronis RTS</u></p> <p>Télécommande de centralisation avec programmation horaire ! Deux modes, deux fonctions principales : - Mode manuel : fonction centralisation 6 canaux pour piloter 6 groupes d'applications. L'utilisateur peut nommer chaque groupe à l'écran. En mode manuel, l'horloge est désactivée - Mode automatique : fonction horloge Semaine programmable au jour le jour. 6 plages horaires par jour Coloris blanc</p> <p style="text-align: right;">SO 05209</p>
 <p>SO 10137 SO 54122</p>	<p><u>Centralis intérieur RTS pour volet roulant</u></p> <p>Récepteur radio RTS, permet d'ajouter un point de commande RTS sur n'importe quel volet filaire Montage encastré dans boîtier – utilisation intérieure uniquement</p> <hr/> <p><u>Boîtier en saillie pour Centralis intérieur RTS</u></p> <p>Permet le montage en applique des Centralis intérieurs. Profondeur : 43,5 mm. Coloris blanc</p> <p style="text-align: right;">SO 10137 SO 54122</p>
 <p>SO 10217 SO 02004</p>	<p><u>Centralis UNO RTS</u></p> <p>Inverseur filaire intégrant un récepteur radio RTS, idéal pour la modernisation, Sélecteur de mode (0-auto). Montage encastré dans boîtier Utilisation intérieure uniquement</p> <hr/> <p><u>Boîtier en saillie pour Centralis UNO RTS</u></p> <p>Permet le montage en applique des Centralis UNO - Profondeur : 43,5 mm</p> <p style="text-align: right;">Coloris gris SO 02004 Coloris blanc SO 02073</p>
	<p><u>Micro récepteur volet roulant Hz SIMU ou RTS SOMFY</u></p> <p>Récepteur sans fil radio qui permet de piloter une motorisation de volet roulant à commande filaire. Il s'installe dans le boîtier d'encastrement Température de fonctionnement : -20°C à +55°C Fréquence 433,42 MHz Alimentation 120/230 V - 50/60 Hz</p> <p style="text-align: right;">SO 11244</p>
	<p><u>Micro-émetteur RTS pour volet roulant</u></p> <p>Emetteur radio permettant de commander un moteur radio RTS en conservant un inverseur filaire, pour préserver l'homogénéité de design des inverseurs de la pièce Il s'installe dans le boîtier d'encastrement</p> <p style="text-align: right;">SO 11361</p>
	<p><u>Récepteur platine RTS</u></p> <p>Récepteur radio RTS, permet d'ajouter un point de commande RTS sur n'importe quel volet filaire</p> <p style="text-align: right;">SO 10315</p>
	<p><u>Emetteur contact sec RTS montée/descente</u></p> <p>Commande murale radio RTS. Montage en intérieur impératif. Permet la suppression des liaisons filaires entre le moteur et les différents accessoires S'utilise en store extérieur et volet roulant Dimensions : 80 x 80 x ép 50</p> <p style="text-align: right;">SO 10334</p>
	<p><u>Récepteur universel RTS extérieur étanche</u></p> <p>Récepteur radio RTS individuel Associé avec les émetteurs RTS, il permet la réalisation de commandes individuelle, de zone, ou générale Associé à tous les capteurs RTS (Eolis, Sunis, Soliris...) pour apporter des fonctions météo à une installation</p> <p style="text-align: right;">SO 810624</p> <p>Pour les stores, les récepteurs radio RTS apportent le confort d'une commande radio sur une installation filaire. Associés à un capteur (Eolis RTS, Sunis RTS, Soliris RTS), ils apportent les fonctions météos avec un minimum de fils apparents en façade</p>





 <p>SO 10765</p>  <p>Produit éco-conçu</p> <p>Remplacent les Telis Pure Variation RTS</p>	<p><u>Situ Variation RTS Pure II</u> (<i>changement de produit</i>)</p> <p>Télécommande RTS avec molette de variation, pour piloter à distance l'ensemble des équipements (brise-soleil orientables, stores vénitiens, pergolas à lames orientables, stores, rideaux, la lumière et le chauffage extérieur)</p> <p>Fonctions : Montée, Stop, Descente et position favorite « My »</p> <p>Appairage instantané</p> <p>Fréquence : 433,42 MHz</p> <p>Fonctionne avec 1 pile 3 V CR2032</p> <p>Dimensions : 139 x 42 x prof 16 mm</p> <p>Livré avec support « ni clou ni vis »</p> <p>Coloris blanc</p>	<p>1 canal (SO-10974)</p> <p>5 canaux (SO-10765)</p>	<p>SO 70580</p> <p>SO 70582</p>
 <p>SO10806</p>	<p><u>Récepteur pour variation SLIM RTS</u></p> <p>Récepteur RTS compact facile à intégrer, adapté pour Brise-Soleil-Orientable et stores vénitiens à lames de 50 mm. Adapté pour moteur J4 (3 fils + terre) et moteurs 230 V.</p> <p>S'intègre dans le caisson du store.</p> <p>Fonctions "plug and play" et "My"</p> <p>Compatible avec tous les points de commande et capteurs RTS.</p>	<p>Connexion rapide par prise Hirschmann</p> <p>Connexion rapide par câble</p>	<p>SO 10802</p> <p>SO 10806</p>
 <p>SO9014400</p>	<p><u>Capteurs SOMFY Eolis 3D Wirefree</u></p> <p>Solution discrète autonome pour la protection individuelle des stores banne contre le vent. Pose par scotch double face en bout de barre de charge</p>	<p>Version RTS</p>	<p>SO 9014400</p>
 <p>Keytis NS2 Keytis NS4</p>	<p><u>Télécommandes SOMFY Keytis</u></p> <p>Télécommande séquentielle pour piloter produits ou groupes de produits</p> <p>Télécommande avec retour d'information</p> <p>Touche stop pour verrouiller la commande</p>	<p>Keytis RTS à 2 canaux</p> <p>Keytis RTS à 4 canaux</p>	<p>SO 41026</p> <p>SO 41025</p>
 <p>Keygo RTS</p>	<p><u>Télécommande SOMFY 4 canaux Keygo</u></p> <p>Télécommande séquentielle pour piloter 4 produits ou groupes de produits</p> <p>Télécommande sans retour d'information. Led rouge en fonctionnement</p> <p>Pile CR2430</p> <p><u>Support pour Keygo</u></p> <p>Clippe la télécommande Keygo io ou RTS au pare-soleil de la voiture ou la fixe sur une surface, comme point de commande mural (adhésif inclus)</p>	<p>SO 41064</p> <p>SO 14991U</p>	
	<p><u>Clavier à code radio RTS métal SOMFY</u></p> <p>Design métallique, résistant aux chocs.</p> <p>Facilité d'installation : pas de câblage</p> <p>Permet de commander jusqu'à deux motorisations (2 canaux)</p> <p>Rétro-éclairage des touches, 5 codes utilisateurs, indicateur de batterie faible</p> <p>Code confidentiel à 4, 5 ou 6 chiffres (2 millions de possibilités), fiabilité de la technologie RTS (fréquence 433,42 MHz)</p>	<p>SO 41111</p>	
	<p><u>Commande Murale RTS SOMFY</u></p> <p>Permet de piloter deux moteurs SOMFY RTS ou un moteur et l'éclairage indépendamment, fréquence 433,42 MHz, nombre de canaux = 2</p> <p>Très facile d'installation : pas de câblage</p> <p>Autonomie 2 ans (pour 6 ouvertures/fermetures par jour)</p> <p>Dimensions : 105 x 75 x 25 mm</p>	<p>SO 41027</p>	
	<p><u>Récepteur RTS contact sec</u></p> <p>Récepteur étanche pour commander jusqu'à 2 automatismes</p> <p>Alimentation en 24 V continu</p> <p>Boîtier étanche - Dimensions : 110 x 110 x 40</p>	<p>SO 41022</p>	







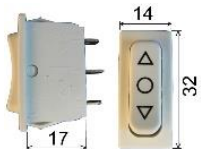



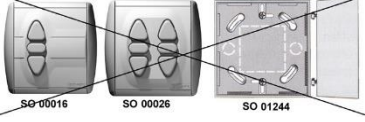

	<p><u>Récepteur Axroll</u></p>	<p>Récepteur universel pour porte de garage enroulable 3 entrées de sécurité indépendantes et paramétrables. Large choix d'accessoires de confort et de sécurité (feu orange, éclairage déporté, témoin de porte ouverte). Compatible avec les moteurs RDO CSI SOMFY Compatible barres palpeuse filaires optiques ou résistives Alimentation en 230 V / 50 Hz - Dimensions : 150 x 150 x 40</p>	<p>SO 41034</p>		
	<p><u>Antenne RTS pour moteur de portail et porte de garage</u></p>	<p>En cas d'environnement particulièrement perturbé ou d'un besoin d'émission lointaine, l'antenne améliore la réception des signaux et augmente la portée des télécommandes H = 202 mm x L = 30 mm x P = 30 mm – Câble Ø 5 mm Lg 8 ml</p>	<p>SO 00472</p>		
	<p><u>Récepteur RTS pour lumière</u></p>	<p>Récepteur radio RTS, permet d'ajouter un point de commande RTS sur une lumière maxi 500 W</p>	<p>Utilisation intérieure uniquement - Montage encastré dans un boîtier Récepteur dans boîtier étanche pour montage extérieur – gris clair</p>	<p>SO 10165</p>	<p>SO 10628</p>
	<p><u>Micro récepteur RTS/Hz pour éclairage</u></p>	<p>Récepteur sans fil radio qui permet de commander une lumière à distance avec une télécommande, tout en conservant l'interrupteur filaire d'origine en mode stable. Il s'installe dans le boîtier d'encastrement Température de fonctionnement : -20°C à +55°C Fréquence 433,42 MHz Alimentation 120/230 V / 50/60 Hz</p>	<p>SO 01161</p>		

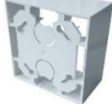
Télécommande SOMMER

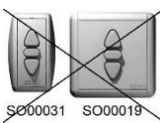

	<p><u>Télécommande SOMMER 4020</u></p>	<p>Fréquence 868,80 MHz – Boîtier acier à coulisser Pile CR2032 - Dimensions : 87 x 12 x 24 mm - Le cache coulissant protège d'une manœuvre involontaire</p>	<p>Télécommande 4 boutons</p>	<p>SR 4020</p>
---	--	---	-------------------------------	-----------------------

Inverseurs/automatismes filaires

	<p><u>Inverseur DEPRAT gamme DITTO</u></p>	<p>Inverseur mural à 3 positions fixes Dimensions : 77 x 27 x H 52 mm</p>	<p>Coloris blanc</p>	<p>DP 711</p>
	<p><u>Inverseur mural DEPRAT SKIN LIVE V2 à 3 positions fixes</u></p>	<p>Inverseur à bascule pour montage encastré. Coloris blanc Dimensions : 76 x 60 x 48 mm</p>		<p>DP 703</p>
	<p><u>Boîtier DEPRAT pour inverseur à bascule</u></p>			<p>DP 714</p>
	<p><u>Basculeur étroit pour système bloc baie</u></p>	<p>Commande individuelle S'intègre dans le dormant de la fenêtre lors de l'assemblage. Seul le moteur reste à raccorder au réseau électrique sur chantier</p>		<p>SM 6226</p>
	<p><u>Inverseur filaire PM3 instable</u></p>	<p>Instable = l'appui doit être maintenu tout au long de l'opération. Commande individuelle ou de groupe avec coffret de commande Dimensions : 86 x 86 mm. Produit livré complet (mécanisme + plastron) Montage intérieur en encastré ou en applique dans boîtier de montage applique (ci-dessous)</p>		<p>SM 7246</p>
	<p><u>Boîtier en applique pour inverseur PM3</u></p>	<p>Permet le montage en applique de l'inverseur ci-dessus</p>		<p>SM 5196</p>

	<p><u>Inverseur filaire SIMU Memory AC</u></p> <p>Inverseur pour volet roulant filaire avec fonction répétition 24 heures. Mode automatique désactivable à tout moment. Montage encastré ou en saillie avec boîtier SM 0076</p>	<p>Inverseur répéteur</p> <p>Boîtier de montage en saillie</p>	<p>SM 8419</p> <p>SM 0076</p>
	<p><u>Coffret pour commandes groupées 2 ou 4 moteurs</u></p> <p>Sans temporisation Dimensions : larg 150 x 110 x ep 75 mm Possibilité de commandes individuelles avec inverseurs instables sous condition que tous les inverseurs soient instables, ainsi que la télécommande générale Possibilité de monter en parallèle plusieurs coffrets de commande Puissance maxi : 4 moteurs de 280 V ou 2 moteurs de 450 V</p>	<p>SM 6436</p>	
 	<p><u>Inverseur Smoove WT encastré</u></p> <p>Inverseur intérieur filaire pour piloter une motorisation filaire 230 V. Position fixe : un appui simple sur la touche suffit pour l'enclencher Position momentanée : l'appui doit être maintenu pendant toute la durée de l'opération. Montage apparent dans boîtier SO19971. Connecteurs rapides Coloris blanc Dimensions : 80 x 80 x ep 45 mm</p>	<p>WT Uno : position fixe 1 moteur</p> <p>WT Uno : position momentanée 1 moteur</p> <p>WT Duo : position fixe 2 moteurs</p>	<p>SO 00508</p> <p>SO 00509</p> <p>SO 00506</p>
  <p>En remplacement des inverseurs INIS INTEO</p>	<p><u>Boite saillie pour inverseurs Smoove et Inis</u></p> <p>Idéal pour tous les points de commande filaires utilisant un cadre Smoove. Permet la réalisation d'installation sur mesure en intérieur. Compatibilité Gamme Smoove Dimensions : 80 x 80 x prof 45 mm - Coloris blanc</p>	<p>SO 19971</p>	
  <p>Remplacent Inis Kéo</p>	<p><u>Inverseur Inis coloris blanc</u></p> <p>Inverseur intérieur filaire pour piloter une motorisation filaire 230 V. Connecteurs rapides. Coloris blanc</p> <p>Montage en applique grâce au boîtier intégré 82 x 44 x prof 54 mm.</p> <p>Montage encastré dans boîtier SO19971 Dimensions : 80 x 80 x prof 55 mm</p>	<p>Position fixe</p> <p>Position momentanée</p> <p>Position fixe</p>	<p>SO 00511</p> <p>SO 00512</p> <p>SO 00513</p>
	<p><u>Inverseur NIKO étanche – montage en saillie</u></p> <p>Position fixe : un appui simple sur la touche suffit pour l'enclencher Protection IP55</p>	<p>SO 02999</p>	
  <p>Remplace la télécommande Centralis Uno IB</p>	<p><u>Smoove UNO IB+ avec cadre</u></p> <p>Permet de piloter les volets roulants, les stores screen intérieurs et extérieurs, les BSO et des ouvrants de ventilation Adaptée pour un moteur 230 VAC en intégrant la fonction bouton poussoir individuel et la possibilité d'une commande groupée via la ligne Bus IB+. La Smoove Uno IB+ est un Motor Controller 1 AC qui permet de raccorder un moteur et intègre une commande tactile. Coloris Pure Shine Livrée avec cadre PVC coloris blanc Possibilité de basculer simplement du mode automatique au mode manuel S'installe dans un boîtier d'encastrement de 50 mm de profondeur minimum</p>	<p>SO 11203U</p>	
 	<p><u>Commande générale Smoove Origin IB avec cadre</u></p> <p>Commande murale universelle par ligne Bus IB Pour le pilotage individuel, groupé ou général des applications motorisées (volets roulants, les stores screens, intérieurs et extérieurs, les BSO et des ouvrants de ventilation) Boutons ergonomiques avec indication de fonctionnement (LED) Position intermédiaire paramétrable via le bouton "MY" Smoove Origin IB est compatible avec ANIMEO SOLO IB et ANIMEO IB+ ainsi que les motor controllers SOMFY 24 V et 230 V. Elle intègre la fonction bouton poussoir à contacts secs pour le pilotage local et/ou centralisé via un automatisme (type MoCo). Livrée avec cadre PVC coloris blanc</p>	<p>SO 11272U</p>	

	<p>Horloge Chronis Smoove UNO S</p>	<p>Horloge filaire individuelle programmable pour ouvrir/fermer automatiquement les équipements motorisés Installation simple, rapide et fiable grâce à l'outil Quick Copy : copie des réglages d'un produit à un autre Programmation hebdomadaire, jour par jour. Jusqu'à 4 ordres automatiques par jour. Fonction heure d'été / heure d'hiver Affichage de l'heure et du prochain ordre à venir Compatible avec le capteur solaire SUNIS II io ref 1818285 (sur commande, réf SO18285), pour gérer la protection solaire La fonction Auto/Manu donne la possibilité de reporter le mode automatique de 6 h, 12 h ou 24 h Ecran avec rétro éclairage et accès direct aux fonctions principales 5 touches sensibles : Retour - menu/ok – Montée - My / stop – Descente S'encastre dans les boîtiers de profondeur 50 mm préconisée Possibilité de montage en saillie dans le boîtier SO19971 Coloris blanc Module compatible avec les autres coloris de cadres Smoove</p>	<p>SO 05283</p>
	<p>Horloge Chronis Smoove IB+</p>	<p>Horloge équipée de ligne bus IB+ et disposant d'une réserve d'information de 1 heure en cas de coupure de courant. Les autres caractéristiques techniques sont identiques à celles de la réf SO05283 ci-dessus Fréquence : 50 Hz - Protection IP20 Dimensions : 80 x 80 x prof 33 mm Température de fonctionnement : 0° / +40°</p>	<p>SO 05285</p>
	<p>Télérupteur à 4 positions</p>	<p>Permet la commande d'un opérateur à partir de plusieurs points de commande. Cycles montée – Stop – descente – stop. Commande uniquement par bouton poussoir. Se fixe uniquement sur rail DIN ou avec un support fourni. Un bouton test est intégré au télérupteur et permet la visualisation des contacts. Montage en intérieur. Protection IP20</p>	<p>SO 10222</p>
	<p>Bouton poussoir</p>	<p>Pour la commande par automatisme d'un moteur de volet, store ou banne. Montage encastré dans boîtiers Commande poussoir Compatible avec le télérupteur à 4 positions SO10222</p>	<p>SO 10856</p>
	<p>Poussoir à clé, montage encastré extérieur</p>	<p>Commande par impulsion d'un seul côté. Montage encastré dans une boîte de diamètre 62. La clé ne peut être retirée qu'en position 0. Livré avec 3 clés. Protection IP54 Compatible avec le télérupteur à 4 positions SO10222</p>	<p>SO 50056</p>
	<p>Poussoir à clé, montage en saillie extérieur</p>	<p>Commande par impulsion d'un seul côté. Montage en saillie dans une boîte de diamètre 62. La clé ne peut être retirée qu'en position 0. Livré avec 3 clés. Protection IP54 Compatible avec le télérupteur à 4 positions SO10222</p>	<p>SO 00078</p>
	<p>Inverseur à clé – position momentanée</p>	<p>Commande par contact verrouillé des 2 côtés Position momentanée : l'appui doit être maintenu pendant toute la durée de l'opération Montage en saillie possible. Boîtier laqué en aluminium Barillet européen. Livré avec 3 clés</p>	<p>SO 41036</p>
	<p>Inverseur à clé – position fixe</p>	<p>Commande par contact verrouillé des 2 côtés Position fixe : un appui simple sur la touche suffit pour l'enclencher Montage en saillie possible Boîtier laqué en aluminium Barillet européen. Livré avec 3 clés</p>	<p>SO 50038</p>

	<p><u>Inverseur à clé – positions fixe et momentanée</u></p> <p>Position fixe à l'ouverture (un appui simple sur la touche suffit pour l'enclencher) Position momentanée à la fermeture (l'appui doit être maintenu pendant toute la durée de l'opération) Montage en saillie possible Barillet européen. Livré avec 3 clés</p> <p style="text-align: right;">SO 50039</p>
	<p><u>Clavier métal filaire SOMFY à code</u></p> <p>Permet de donner accès de façon sécurisée à la propriété depuis l'extérieur, temporairement ou tout le temps Possibilité de commander jusqu'à 2 motorisations en composant un code confidentiel Rétro-éclairage des touches Résiste aux intempéries (-20° / +70°) Fonction Buzzer : bip sonore à chaque appui sur une touche</p> <p style="text-align: right;">SO 00581</p>

Divers

	<p><u>Câble de réglage pour moteurs électroniques filaires SELVE</u></p> <p>Câble 4 fils exclusivement réservé à la mise en route et aux réglages des moteurs SELVE, suivant les consignes indiquées dans les notices des moteurs</p> <p style="text-align: right;">SE 290103</p>
	<p><u>Câble de réglage pour moteurs électroniques radio SELVE</u></p> <p>Câble 5 fils exclusivement réservé à la mise en route et aux réglages des moteurs SELVE, suivant les consignes indiquées dans les notices des moteurs</p> <p style="text-align: right;">SE 290109</p>
	<p><u>Kit de réglage universel</u></p> <p>Pour tous les moteurs filaires (électroniques et mécaniques) Pour tous les moteurs radio (RTS et io-homecontrol) Indicateur de mise sous tension et de connexion radio Avec bornes à connexion rapide</p> <p style="text-align: right;">SO 15971</p>
	<p><u>Prise télécommandée ZWAVE</u></p> <p>Permet de commander à distance un éclairage. Se gère depuis TaHoma Eclairages supportés et puissances maximales : Résistif : 1500 W. Lampes incandescentes : 800 W Lampes fluorescentes et LED : 200 W Zwave est une fréquence de 868,42 MHz à retour d'information. Les Informations renvoyées sont directement visibles sur l'interface TaHoma® Zwave intègre une portée radio de 15 m à travers des murs en béton Les produits intègrent la puce Zwave Plus, offrant une plus grande portée du signal ainsi qu'une vitesse de communication plus rapide, et une plus faible consommation Zwave intègre la fonction de réseau Mesh : le produit communique à un deuxième produit et répète le signal Zwave pour en étendre la portée</p> <p style="text-align: right;">SO 22483</p>

Tarif pièces

ADAPTATIONS

Adaptations pour moteurs SOMFY ROLL UP 28 pour stores vénitiens, bateaux ou plissés

						Tube Ø 28 mm – Roue seule		Tube HD 31 mm - R + C
Références						SO AD28R28		SO AD28HD31

Adaptations pour moteurs Ø 40 mm

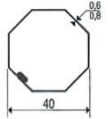
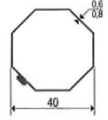
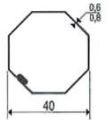
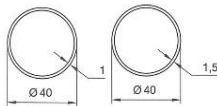

	Deprat	Gaposa	Geiger	Jolly Motor	Nice	Ozroll	Selve	Asa, Simu, Somfy	Profalux
Tube DEPRAT 40 								SO AD40DEP40	
Tube IMBAC 40 								SO AD40IMB40	
Tube octo de 40 						OZ AD40OCTO40	SE ADOCTO40	SO AD40OCTO40	
Tube rond de 40 ép 1 et 1,5 mm 							SE ADROND40	SOAD40ROND40X1 SOAD40ROND40X15	

Site et tarif : autres références en stock.

Si vous ne trouvez pas l'adaptation dont vous avez besoin, contactez-nous !

Tarif pièces

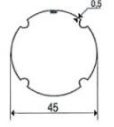
Adaptations pour moteurs Ø 40 mm (suite)

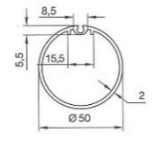

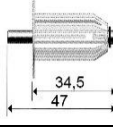
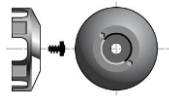

	Deprat	Gaposa	Geiger	Jolly Motor	Nice	Ozroll	Selve	Asa, Simu, Somfy	Profalux
Tube ZF 45 							SE ADZF45	SO AD40ZF45	
Tube hexa de 50 								SO AD40HEXA50	
Tube MADOPRON 50 							SO AD40MAD50 + SE 288711	SO AD40MAD50	

	<p><u>Embout universel</u></p> <p>Tourillon Ø 8 mm S'utilise avec les roues LS40 Couple maxi : 13 Nm</p>	SO 00688
	<p><u>Adaptations Interface Ø 40/Ø 50 SOMFY</u></p> <p>Cet ensemble permet d'utiliser tous les opérateurs Ø 40 SOMFY avec les adaptations prévues pour les moteurs SOMFY Ø 50 - Couple maxi 13 Nm</p>	SO 13763
	<p><u>Adaptation Interface SELVE</u></p> <p>Ce manchon, permet de monter n'importe quelle adaptation de marque SOMFY sur un moteur SELVE SP, SES ou SE PLUS.</p>	SE 288711
	<p><u>Stop roue LT50</u></p> <p>Permet de bloquer la roue, livré avec vis Permet l'utilisation des adaptations SOMFY sur les moteurs PROFALUX</p>	SO 10004
	<p><u>Interface OZROLL pour moteurs T10 Ø 35 vers adaptations Ø 45</u></p> <p>Permet de monter les adaptations OZROLL Ø 45 sur un moteur T10 Ø 35 OZROLL</p>	OZ AD35

Site et tarif : autres références en stock. Si vous ne trouvez pas l'adaptation dont vous avez besoin, contactez-nous !

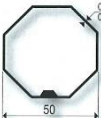
Tarif pièces

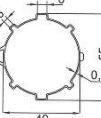
Adaptations pour moteurs Ø 50 mm

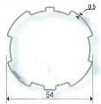
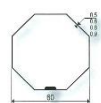





	Deprat	Gaposa	Geiger	Jolly Motor	Nice (ERA)	Ozroll	Selve	Simu et Somfy	Profalux
Tube hexa de 50 							SO ADHEXA50 Roue uniquement + SE 288711 sauf si moteur SESP240U	SO ADHEXA50 Roue uniquement	SO ADHEXA50 Roue uniquement + SO 10004
Tube octo de 50 	DP ADOCTO50	GP ADOCTO50		JM ADOCTO50	NI ERAOCTO50	OZ ADOCTO50	SO ADOCTO50 + SE 288711 sauf si moteur SESP240U	SO ADOCTO50	SO ADOCTO50 + SO 10004
Tube rond Ø 50 	DP ADROND50 Roue uniquement			JM ADROND50 Roue uniquement			SO ADROND50 Roue uniquement + SE 288711 sauf si moteur SESP240U	SO ADROND50 Roue uniquement	SO ADROND50 Roue uniquement + SO 10004
Tube SOPROFEN 50 					NI ERASN50 Roue uniquement		SO ADSN50 + SE 288711 sauf si moteur SESP240U	SO ADSN50 Roue d'entraînement	SO ADSN50 + SO 10004
Tube DEPRAT 53 	DP ADZF54	GP ADZF54	GG ADZF54		NI ERAZF54		SE ADZF54	SO ADDEP53	SO ADDEP53 + SO 10004
Tube ZF 54 	DP ADZF54	GP ADZF54	GG ADZF54	JM ADZF54	NI ERAZF54	OZ ADZF54	SE ADZF54	SO ADZF54 SO 14468 pour volets étroits	SO ADZF54 + SO 10004
Tube octo de 60 	DP ADOCTO60	GP ADOCTO60	GG ADOCTO60	JM ADOCTO60	NI ERAOCTO60	OZ ADOCTO60	SE ADOCTO60	SO ADOCTO60	SO ADOCTO60 + SO 10004

Site et tarif : autres références en stock. Si vous ne trouvez pas l'adaptation dont vous avez besoin, contactez-nous !

Tarif pièces

	<p><u>Manchon interface pour adaptations SOMFY sur moteurs GAPOSA Ø 45</u></p> <p>Ce manchon, permet de monter les adaptations de marque SOMFY sur un moteur GAPOSA XQ5 si le tube est d'un Ø > 60 mm</p>	GP RGS
---	--	---------------

Adaptations pour moteurs Ø 50 mm (suite)







	Deprat	Gaposa	Geiger	Jolly Motor	Nice (ERA)	Ozroll	Selve	Asa, Simu et Somfy	Profalux
Tube octo de 60 E (tube BUBENDORFF) 		SO ADOCTO60E + GP RGS		JM ADOCTO60E	NI ERAOCTO60E		SO ADOCTO60E + SE 288711 sauf si moteur SESP240U	SO ADOCTO60E	SO ADOCTO60E + SO 10004
Tube MISCHLER Ø 60 		SO ADMIS60 + GP RGS					SO ADMIS60 + SE 288711 sauf si moteur SESP240U	SO ADMIS60	SO ADMIS60 + SO 10004
Tube DEPRAT 62 	DP ADDEP62	GP ADDEP62	GG ADDEP62	JM ADDEP62	NI ERADEP62		SE ADDEP62	SO ADDEP62	SO ADDEP62 + SO 10004
Tube rond Ø 63 		SO ADROND63 + GP RGS	GG ADROND63			OZ ADGOU63	SO ADROND63 + SE 288711 sauf si moteur SESP240U	SO ADROND63	SO ADROND63 + SO 10004
Tube WELZER Ø 63 	DP ADWEL63	SO ADWEL63 + GP RGS			NI ERADEP62	OZ ADGOU63	SO ADWEL63 + SE 288711 sauf si moteur SESP240U	SO ADWEL63	SO ADWEL63 + SO 10004
Tube ZF 64 	DP ADZF64	GP ADZF64	GG ADZF64	JM ADZF64	NI ERAZF64		SE ADZF64	SO ADZF64	SO ADZF64 + SO 10004

Site et tarif : autres références en stock. Si vous ne trouvez pas l'adaptation dont vous avez besoin, contactez-nous !

67 - ● = tige hexagonale – □ = tige carrée – Lg = longueur - Photos non contractuelles - 67

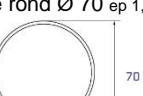

Tarif pièces

Adaptations pour moteurs Ø 50 mm (suite)

	Deprat	Gaposa	Geiger	Jolly Motor	Nice	Ozroll	Selve	Asa, Simu et Somfy	Profalux
Tube DONHER 70 		SO ADDON70 + GP RGS					SO ADDON70 + SE 288711 sauf si moteur SESP240U	SO ADDON70	SO ADDON70 + SO 10004
Tube IMBAC 70 	DP ADIMB70	SO ADIMB70 + GP RGS		JM ADGOU70			SO ADIMB70 + SE 288711 sauf si moteur SESP240U	SO ADIMB70	SO ADIMB70 + SO 10004
Tube octo de 70 	DP ADOCTO70	SO ADOCTO70 + GP RGS	GG ADOCTO70	JM ADOCTO70	NI ERAOCTO70	OZ ADOCTO70	SO ADOCTO70 + SE 288711 sauf si moteur SESP240U	SO ADOCTO70	SO ADOCTO70 + SO 10004
Tube rond Ø 70 ep 1,5 		SO ADROND70 + GPRGS					SO ADROND70 + SE 288711 sauf si moteur SESP240U	SO ADROND70	SO ADROND70 + SO 10004
Tube WELZER Ø 70 	DP ADWEL70	SO ADWEL70 + GP RGS		JM ADROND70			SO ADWEL70 + SE 288711 sauf si moteur SESP240U	SO ADWEL70	SO ADWEL70 + SO 10004
Tube DONHER 78 		SO ADDON78 + GP RGS		JM ADDON78			SO ADDON78 + SE 288711 sauf si moteur SESP240U	SO ADDON78	SO ADDON78 + SO 10004
Tube Ø 78 goutte 12 mm 	DP ADGOU78		GGADROND78G			OZ ADGOU78	SE ADTU78		
Tube ROLLERBAT Ø 80 		SO ADROL + GP RGS					SO ADROL + SE 288711 sauf si moteur SESP240U	SO ADROL	SO ADROL + SO 10004

Tarif pièces

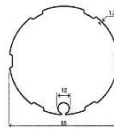
Adaptations pour moteurs Ø 50 mm (suite)

	Deprat	Gaposa	Geiger	Jolly Motor	Nice	Ozroll	Selve	Asa, Simu et Somfy	Profalux
Tube ZF 80 	DP ADZF80	SO ADZF80 + GP RGS		JM ADZF80	NI ERAZF80		SEADZF80	SO ADZF80	SO ADZF80 + SO 10004
Tube IMBAC 85 		SO ADIMB85 + GP RGS	GG ADIMB85				SO ADIMB85 + SE 288711 sauf si moteur SESP240U	SO ADIMB85	SO ADIMB85 + SO 10004
Tube DEPRAT 89 	DP ADDEP89	SO ADDEP89 + GP RGS		JM ADDEP89	NI ERADEP89		SE ADDEP89	SO ADDEP89	SO ADDEP89 + SO 10004

Adaptations pour moteurs Ø 60 mm

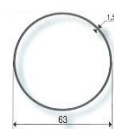
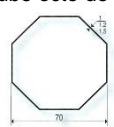
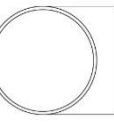



	Deprat	Gaposa	Geiger	Jolly motor	Nice	Ozroll	Selve	Asa, Simu et Somfy	Profalux
Tube rond Ø 63 							SO AD60ROND3 Roue uniquement + SE 288711	SO AD60ROND63 Roue uniquement	
Tube octo de 70 							SO AD60OCTO70 + SE 288711	SO AD60OCTO70	
Tube rond Ø 70 ep 1,5 							SO AD60ROND70 + SE 288711	SO AD60ROND70	

Site et tarif : autres références en stock.

Si vous ne trouvez pas l'adaptation dont vous avez besoin, contactez-nous !

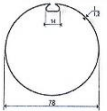
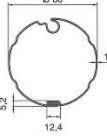
Tarif pièces

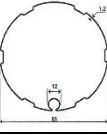









Adaptations pour moteurs Ø 60 mm (suite)

	Deprat	Gaposa	Geiger	Jolly motor	Nice	Ozroll	Selve	Asa, Simu et Somfy	Profalux
Tube à goutte plate Ø 78 							SO AD60Goup78 + SE 288711	SO AD60Goup78	
Tube ROLLERBAT Ø 80 							SO AD60ROL + SE 288711	SO AD60ROL	
Tube ZF80 							SO AD60ZF80 + SE 288711	SO AD60ZF80	
Tube IMBAC 85 							SO AD60IMB85 + SE 288711	SO AD60IMB85	
Tube DEPRAT 89 							SO AD60DEP89 + SE 288711	SO AD60DEP89	
Tube MISCHLER Ø100 							SO AD60MIS100 + SE 288711	SO AD60MIS100	

Site et tarif : autres références en stock.

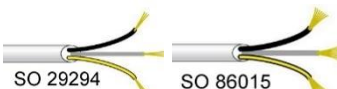

Si vous ne trouvez pas l'adaptation dont vous avez besoin, contactez-nous !

FICHES - PRISES – CABLES – FEUX - VIS







 <p>SO 86064 SO 86065</p>	<p><u>Fiche de raccordement</u></p> <p>Idéale pour une utilisation en extérieur IP45. Avec 3 pôles + terre et étrier de liaison</p>	<p>Fiche côté inverseur SO 86064</p> <p>Fiche côté moteur SO 86065</p>
	<p><u>Boîtier de connexion étanche IP44 pour 3 fils</u></p> <p>Permet de réaliser le raccordement des motorisations des fermetures au réseau, en conformité avec les règles d'installation. Composé d'un ensemble boîtier couvercle, d'un bornier 3 bornes amovibles et de 2 manchons à clipper facilitant le raccordement. Dimensions extérieures boîtier fermé : 50 x 30 x 15 (100 x 30 x 15 avec les 2 serre-câbles)</p> <p>Coloris blanc</p>	<p>MP 88</p>
	<p><u>Boîtier de connexion étanche IP44 pour 4 fils</u></p> <p>Permet de réaliser le raccordement des motorisations des fermetures au réseau, en conformité avec les règles d'installation. Composé d'un ensemble boîtier couvercle, d'un bornier 4 bornes amovibles et de 2 manchons à clipper, facilitant le raccordement. Pour câble rond double isolation 4 x 0,75 mm² à 4 x 1,5 mm². Dimensions extérieures boîtier fermé : 50 x 40 x 15</p> <p>Coloris blanc</p>	<p>MP 99</p>
	<p><u>Câble électrique WF</u></p> <p>Avec connecteur pour moteur filaire SOMFY. Avec 4 conducteurs de 0,75 mm²</p>	<p>Lg 2,5 ml SO 03802</p> <p>Lg 5 ml SO 03804</p> <p>Lg 10 m: SO 03805</p>
	<p><u>Câble électrique WF blanc</u></p> <p>Avec connecteur pour moteur radio SOMFY. Avec 3 conducteurs de 0,75 mm²</p>	<p>Lg 3 m SO 03895</p> <p>Lg 5 ml SO 03863</p> <p>Lg 10 m SO 03889</p>
	<p><u>Câble électrique WF blanc</u></p> <p>Débrochable par clip, pour moteurs SOMFY RS100 io. Avec 2 conducteurs de 0,75 mm²</p>	<p>Lg 5 ml SO 18465</p>
	<p><u>Câble électrique WF blanc</u></p> <p>Equipé du connecteur pour moteurs filaires SOMFY CSI Ø 50 ou 60. Avec 4 conducteurs de 0,75 mm²</p>	<p>Lg 2,5 ml SO 08282</p>
	<p><u>Câble électrique pour moteurs filaires</u></p> <p>Avec connecteur pour moteur filaire SP2 SELVE. Avec 4 conducteurs de 0,75 mm²</p>	<p>Lg 10 ml SE 290549</p>
 <p>SO 29294 SO 86015</p>	<p><u>Câble électrique coloris blanc</u></p> <p>Bobine de 50 ml</p>	<p>3 conducteurs de 0,75 mm² SO 29294</p> <p>3 conducteurs de 1,5 mm² SO 86015</p>
	<p><u>Ampoules</u></p> <p>Ampoule BFT 24 V / 25W pour Phebe-Eos. Autres ampoules (SOMFY) sur le site fmb39.com</p>	<p>BF 100164U</p>
	<p><u>Vis moteur</u></p> <p>Vendues en sachet de 10</p>	<p>Pour LS40 SO 70037U10</p> <p>Pour LT50 SO 70013U10</p>

SUPPORTS POUR MOTEURS

Supports pour moteurs BUBENDORFF

	<p><u>Support moteur BUBENDORFF</u></p> <p>Support pour moteur BUBENDORFF avec anneau et sachet visserie (240028). Pour info : il sert de liaison entre la tête moteur et le support déporté et se fixe sur la patte de support d'axe. Livré à l'unité Puissance maxi : 33 Nm Montage indispensable avec le support point fixe BU252094U</p>	<p>BU 248050</p>
	<p><u>Support point fixe</u></p> <p>Pour axe motorisé radio type RG et filaire types FG - MG – FA Puissance maxi : 33 Nm</p>	<p>BU 252094U</p>

Supports pour moteurs DEPRAT

	<p><u>Kit support moteur DEPRAT □ de 10 + vis</u></p> <p>Entraxes de fixation : 48 mm, 21 mm x 21 mm Couple maxi : 30 Nm Se visse sur la tête du moteur DEPRAT</p>	<p>DP SUP20K</p>
	<p><u>Support moteur radio DEPRAT taraudé</u></p> <p>Entraxe de fixation : 48 mm par 2 vis M6 fournies Couple maxi : 30 Nm</p>	<p>DP SUP15K</p>
	<p><u>Support universel moteur DEPRAT avec pion</u></p> <p>Entraxe de fixation : multi entraxes Couple maxi : 30 Nm Livré avec 4 vis Compatible avec l'adaptateur DP SUP51K</p>	<p>DP SUP31K</p>
	<p><u>Support universel moteur DEPRAT</u></p> <p>Entraxe de fixation : multi entraxes Couple maxi : 30 Nm Livré avec 4 vis Compatible avec l'adaptateur DP SUP51K</p>	<p>DP SUP32K</p>
	<p><u>Adaptateur moteur DEPRAT radio</u></p> <p>Permet de fixer un moteur radio DEPRAT sur un support universel pour moteur DEPRAT Entraxe de fixation : 21 mm x 21 mm Couple maxi : 30 Nm</p>	<p>DP SUP51K</p>
	<p><u>Kit interface universelle bloc-baie DEPRAT</u></p> <p>Fixation du support sur moteur mécanique DEPRAT par 2 vis fournies Fixation du support sur moteur électronique DEPRAT par 4 vis fournies Couple maxi : 30 Nm</p>	<p>DP BF400</p>

Support pour moteurs GAPOSA

	<p><u>Support universel</u></p> <p>Pour moteurs gamme Ø 50. Couple maxi : 50 Nm</p>	<p>GP AXPR5</p>
---	---	------------------------

Support pour moteurs GEIGER

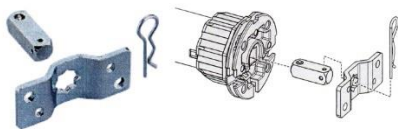

	<p><u>Support moteur GEIGER</u></p> <p>Palier avec tige carrée et goupille Montage : fixer la tige carrée avec la goupille de sécurité et la verrouiller dans la tête du moteur Couple maxi : 40 Nm</p>	<p>GG 5F882</p>
---	---	------------------------

Support moteur pour coffre GREGOIRE



	<p><u>Support moteur pour coffre GREGOIRE K302E</u></p>	<p>GE K302E</p>
<p>Permet de motoriser les coffres GREGOIRE avec les moteurs SOMFY ou tous moteurs à tête SOMFY</p>		

Support pour moteurs JOLLY/ENJOY MOTOR



Tous les supports SOMFY s'adaptent sur les moteurs JOLLY/ENJOY MOTOR

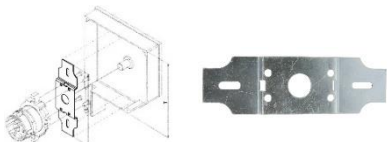

	<p><u>Adaptateur JOLLY/ENJOY MOTOR</u></p>	<p>JM SP34823</p>
<p>Nouvelles têtes moteurs sur anciens supports moteurs</p>		
	<p><u>Support étoile JOLLY/ENJOY MOTOR</u></p>	<p>JM SP0825</p>
<p>Support caisson étoile type SOMFY pour nouveaux moteurs JOLLY/ENJOY MOTOR Couple maxi : 50 Nm</p>		
	<p><u>Support moteur JOLLY/ENJOY MOTOR</u></p>	<p>JM SP11658</p>
<p>Pivot standard galva □ de 10 mâle Pour nouveaux moteurs. 2 vis fournies Couple maxi : 50 Nm</p>		

Supports pour moteurs NICE

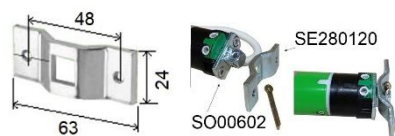

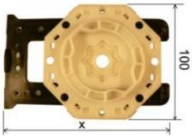

	<p><u>Support moteur NICE</u></p>	<p>NI 10057</p>
<p>Pivot □ de 10 mm + patte à support arrondi avec trous M6 entraxe 44 mm Couple maxi 30 Nm</p>		
	<p><u>Support moteur NICE</u></p>	<p>NI 10081B</p>
<p>Pour caisson rénovation Couple maxi 15 Nm</p>		
	<p><u>Support moteur NICE</u></p>	<p>NI 10043</p>
<p>Support pour moteur ERA Matière plastique – Couple maxi : 30 Nm Fixation par multi entraxes</p>		
	<p><u>Support moteur NICE</u></p>	<p>NI 10091</p>
<p>Support pour moteur ERA Matière aluminium – couple maxi : 50 Nm Fixation par entraxe de 48 mm</p>		

Supports et accessoires pour moteurs SELVE

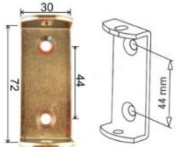

	<p><u>Support standard moteur SELVE</u></p>	<p>SE 280120</p>
<p>Acier galvanisé □ femelle de 12 mm Puissance maxi 80 Nm</p>		
	<p><u>Support pour moteur SELVE</u></p>	<p>SE 280118</p>
<p>Support acier Géométrie en étoile Puissance maximale du moteur : 50 Nm</p>		

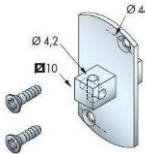
	<p><u>Support moteur SELVE</u></p>	<p>X = 116 mm pour coffres de 110 à 165 mm</p>	<p>SE 280170</p>
	<p>Permet de motoriser un coffre rénovation sans perçage Couple maxi : 20 Nm</p>	<p>X = 146 mm pour coffres de 165 à 225 mm</p>	<p>SE 280171</p>
	<p><u>Support à clip pour moteur SELVE</u></p>	<p>Pour moteur SP1 livré avec bride de fixation SE 280176</p>	<p>SE 280175U</p>
	<p>Puissance maxi 80 Nm</p>	<p>Pour moteur SP2</p>	<p>SE 280178</p>







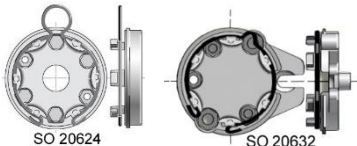
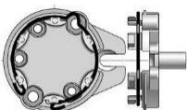
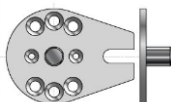

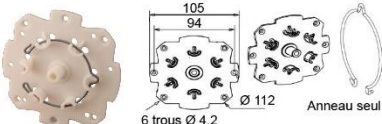

Supports pour moteurs SIMU

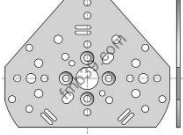
	<p><u>Support universel moteur SIMU</u></p>	<p>Fixation par vis M6 entraxe de 48 mm Support polyamide Puissance maxi : 35 Nm</p>	<p>SM 2978</p>
	<p><u>Support moteur SIMU</u></p>	<p>Montage standard sur étrier Etrier avec trous Ø 6 mm fraisés Puissance maxi : 40 Nm Livré avec sachet de 2 vis+2 écrous+2 rondelles+2 épingles</p>	<p>SM 2467</p>
	<p><u>Butterfly</u></p>	<p>Support pour moteur SIMU T5 Pour consoles Mini, Dominosoft</p>	<p>GA 5413</p>
	<p><u>Support carré pour moteur SIMU T5 filaire</u></p>	<p>Jonction moteur avec carré de 10 mm avec 2 vis plastite 5 x 12 pour T5 et T5 CC. Incompatible avec les moteurs radio Couple maxi : 20 Nm Application TRADI</p>	<p>SM 3923</p>
	<p><u>Interface pour moteur SIMU T3.5 pour support universel</u></p>	<p>Permet de monter un moteur SIMU T3.5 sur les supports SIMU T5 Livré avec 2 vis plastite 3,8 x 12 – Couple maxi : 13 Nm</p>	<p>SM 6981</p>

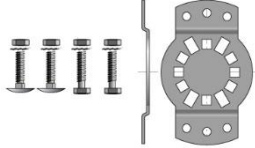
Supports pour moteurs SOMFY (+ SELVE, GEIGER et ENJOY si tête SOMFY)

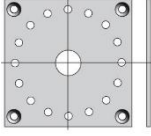
	<p><u>Support universel</u></p>	<p>Avec anneau, entraxe 48 mm et 60 mm</p>	<p>SO 10000</p>
	<p>Couple maxi 85 Nm</p>	<p>Avec anneau à boucle, entraxe 48 et 60 mm</p>	<p>SO 20644</p>
	<p><u>Support universel Taraudé M6 et M8</u></p>	<p>Avec anneau, entraxe 48 mm et 60 mm fraisé. 85 Nm maxi</p>	<p>SO 10001</p>
		<p>Avec anneau verrouillable, pour moteur de plus de 80 à 120 Nm</p>	<p>SO 10007</p>
	<p><u>Support universel</u></p>	<p>Livré avec anneau d'arrêt à boucle, entraxe 44 mm</p>	<p>SO 20624</p>
	<p>Couple maxi 85 Nm</p>	<p>Livré avec anneau, support pour store FRANCIAFLEX</p>	<p>SO 20632</p>
	<p><u>Support opérateur LT50/LT60 store banne</u></p>	<p>Pour store avec pion de centrage diamètre 12. Longueur du pion 20 mm. Montage sur la plupart des banquettes du marché français. Couple maxi 85 Nm</p>	<p>SO 20623</p>
	<p><u>Plaque de store avec pion de centrage Ø 12 mm</u></p>	<p>S'adapte directement sur la plupart des supports de store banne Couple maxi 50 Nm</p>	<p>SO 29113</p>

	<p>Support Ø 50 Omega</p> <p>Pour moteur SOMFY Fixation par 2 trous Ø 4,2 Epaisseur 24 mm, livré avec anneau d'arrêt Couple maxi 50 Nm</p>	<p>Entraxe 100 mm</p> <p>Entraxe 90 mm</p>	<p>SO 10711</p> <p>SO 10717</p>
	<p>Support Ø 50 Plat</p> <p>Pour moteur SOMFY Pour caisson SKS, traditionnel IMBAC Fixation par 2 trous Ø 5,2 mm sur entraxe 102 mm ou 2 trous Ø 6,3 mm sur entraxe 75 mm Livré avec anneau d'arrêt - Couple maxi 50 Nm</p>		<p>SO 10707</p>
	<p>Support Ø 50 pour bloc baie et rénovation</p> <p>Pour caisson HELMITIN systèmes EUREKO et BF DEPRAT, REHAU, STORBOX 1600 de DECEUNINCK. Fixation du support par 2 trous Ø 5,2 mm sur entraxe 100 mm. Livré avec anneau d'arrêt - Couple maxi 50 Nm</p>		<p>SO 10703</p>
	<p>Support Ø 50 pour caisson Veka, Kommerling et ZF</p> <p>Pour caisson Veka, Kommerling, Polyrens de ZF. Fixation par 2 trous Ø 4,2 mm sur entraxe 90 mm Livré avec anneau d'arrêt - Couple maxi 50 Nm</p>		<p>SO 10705</p>
	<p>Support Ø 50 pour joue aluminium en rénovation</p> <p>Pour montage en rénovation dans les joues aluminium avec pion Ø 12. Se fixe par : 4 trous Ø 4,2 mm sur entraxe 84 mm Livré avec anneau d'arrêt - Couple maxi 50 Nm</p>		<p>SO 10715</p>
	<p>Plaque LO pour moteur LS40 SOMFY</p> <p>Pour montage direct sur la tête du moteur. Epaisseur 3 mm – Couple maxi 13 Nm</p>		<p>SO 00614U</p>
	<p>Support moteur LS40 Modulo</p> <p>Compatible avec les caissons LUCOBAIE, Modulo de IMBAC, CVR de PLASTIVAL, Starbox de DECEUNINK, coffre de SCHUCO Couple maxi 13 Nm</p>		<p>SO 00618</p>
	<p>Tiroir pour moteur LS40</p> <p>Pour caisson BESLER à tiroir de 40 mm Entraxe de fixation 29 mm Livré avec 2 vis Plastite pour fixation de la tête moteur Couple maxi 13 Nm</p>		<p>SO 00804</p>
	<p>Support Interface LS40/LS50</p> <p>Permet d'utiliser les supports universels LT50 avec un opérateur LS40 Couple maxi 13 Nm</p>		<p>SO 00659</p>
	<p>Support carré de 10 pour moteur SOMFY</p> <p>Se fixe directement sur les têtes des moteurs</p>	<p>Pour moteur Ø 40 mm Couple maxi 13 Nm</p> <p>Pour moteur Ø 50 mm Couple maxi 25 Nm</p>	<p>SO 00602</p> <p>SO 10013</p>
	<p>Plaque point fixe moteurs LS40/LT50</p> <p>□ de 10 mm Fixation par 2 vis M6 - Entraxes 48 à 60 mm Livrée avec une goupille</p>		<p>SO 10695</p>

 <p>105 94 6 trous Ø 4,2 Ø 112 Anneau seul</p>	<p><u>Support moteur SOMFY</u> Pour moteur maxi 20 Nm</p> <hr/> <p><u>Anneau plat seul</u></p>	<p>Livré avec anneau plat monté</p> <hr/>	<p>ZF J546C3</p> <hr/> <p>ZF J546A3</p>
	<p><u>Support moteur SOMFY Ø 50</u> Pour caisson ELKET. Se monte directement sur les joues à tiroir de 68 mm - Couple maxi 25 Nm</p>		<p>SO 10624</p>
	<p><u>Plaque universelle pour moteur LS40</u> Pour montage en caisson VEKAPLAST, HELIOSTORE, DEPRAT, SOPROFEN, PROCOLOR, ou standard - Couple maxi 13 Nm</p>		<p>SO 00624</p>
	<p><u>Clip pour flasque LT pour moteur SOMFY</u> Pour joue intégrant la forme étoilée Couple maxi 25 Nm</p>		<p>SO 01219</p>
	<p><u>Support Moteur SOMFY CSI</u> Fourni avec 4 vis de fixation Entraxes de 44, 48 et 60 mm Couple maxi 85 Nm</p>		<p>SO 20654</p>
	<p><u>Support Moteur CSI SOMFY</u> Fourni avec 2 vis de fixation Entraxes de 44, 48 et 60 mm Couple maxi 120 Nm</p>		<p>SO 10040</p>
	<p><u>Plaque 100 x 100 pour moteurs Ø 50 et Ø 60 CSI</u> Fixation du support sur les joues IMBAC, ALULUX et HEROUAL Livrée avec visserie. Couple maxi : 120 Nm</p>		<p>SO 06034</p>
	<p><u>Support pour moteur SOMFY Ø 50 et Ø 60 CSI</u> Permet l'utilisation des supports SOMFY LT avec les moteurs CSI Livré avec 2 vis permettant sa fixation sur la tête du moteur CSI Matériau composite noir, s'utilise avec support universel Couple maxi 85 Nm</p>		<p>SO 10051</p>
	<p><u>Support pour moteur SOMFY LT50/60 CSI avec pion 12 mm</u> Entraxes taraudés 44 mm M6, 48 mm M6 et 60 mm M8 pour la fixation dans le sens produit porteur vers support. Entraxes pour tête hexagonale ou fraisée de 44 et 48 mm M6, et 60 mm M8. Possibilité d'orienter la tête moteur par angles de 13° Couple maxi 120 Nm</p>		<p>SO 20647</p>
	<p><u>Pion de fixation Ø50 pour moteur CSI Somfy</u> Recommandé pour les volets roulants Bloc-baie, permet le montage du moteur CSI directement sur les tiroirs Couple maxi 50 Nm</p>	<p>Pour les tiroirs Modulo de Imbac et Plastival ROM31 et ROM11</p> <p>Pour le tiroir ZF pour caissons Plastival ROM31ZF et ROM11ZF</p>	<p>SO 0699</p> <p>SO 0695</p>
	<p><u>Support moteur pour joue rénovation SOMFY</u> Fixation sans popage ni perçage. Facilite l'accès aux boutons de réglage S'adapte aux joues et coffres de rénovation (sauf ZF) Clippage du moteur grâce aux crans de fixation (sans anneau d'arrêt)</p>	<p>Pour joues de 125 à 165 mm - Couple maxi 20 Nm</p> <p>Pour joues de 180 à 205 mm - Couple maxi 30 Nm</p>	<p>SO 14585</p> <p>SO 14586</p>

	<p><u>Support interface DEPRAT pour moteur SOMFY pour coffre EUREKO</u></p> <p>Permet de motoriser les coffres EUREKO 2 avec des moteurs SOMFY ou têtes moteur à empreinte SOMFY Fixation dans les joues par basculement des loquets Fixation de la tête moteur par clippage Couple maxi : 20 Nm</p> <p style="text-align: right;">DP 13030</p>
	<p><u>Butterfly</u></p> <p>Support pour moteur SOMFY LT50, ILMO Pour consoles Mini, Dominosoft</p> <p style="text-align: right;">GA 5409</p>
	<p><u>Plaques support moteur SOMFY pour coffre TITAN</u></p> <p>Plaques recommandées pour rendre compatibles les supports universels aux coffres TITAN. Couple maxi : 50 Nm</p> <p style="text-align: right;">SO 19521</p>
	<p><u>Support moteur</u></p> <p>Support moteur LS40 Couple maxi 13 Nm</p> <p>Support moteur LT50 Couple maxi 30 Nm</p> <p style="text-align: right;">SO 00637 SO 10614</p>

Supports divers

	<p><u>Support moteur standard</u></p> <p>Matière : Acier galvanisé, largeur 30 ép. 2 Permet la fixation des différents moteurs du marché, SOMFY, SIMU, JOLLY MOTOR etc... - Entraxe : 29 – 48 – 44 – 36 Couple maxi : 20 Nm</p> <p>Livré en sachet avec visserie de fixation sur console tiroir</p> <p style="text-align: right;">ZF B296</p>
	<p><u>Support moteur standard</u></p> <p>Matière : Acier zingué bichromaté. Permet la fixation des différents moteurs du marché, SOMFY, SIMU, JOLLY MOTOR etc... - Entraxe : 29 – 48 – 44. Couple maxi : 20 Nm</p> <p>Livré en sachet avec visserie de fixation sur console tiroir</p> <p style="text-align: right;">ZF B296B</p>
	<p><u>Plaques support moteur</u></p> <p>Matière : Acier zingué bichromaté Livrée en sachet avec visserie. Couple maxi : 20 Nm</p> <p>Adaptée aux moteurs SOMFY, JOLLY MOTOR, BECKER, SIMU, NICE</p> <p style="text-align: right;">ZF C519</p>
	<p><u>Support à visser acier galva pion Ø 12 mm</u></p> <p>Dimensions : 75 x 75 mm</p> <p style="text-align: right;">GA 60016</p>

TRINGLES OSCILLANTES ASSEMBLEES

Ø extérieur en mm	Ø intérieur en mm	Coloris	Type traitement	Lg déployée L	Bloqueur	Type manivelle	Lg bras A	Anneau de sécurité haut monté	Matière tringle	Matière manivelle	Référence
-------------------	-------------------	---------	-----------------	---------------	----------	----------------	-----------	-------------------------------	-----------------	-------------------	-----------

◆ extérieur 10 mm

◆ 10	pleine	blanc	laqué	1 500	sans				alu		ZF E631WVS
------	--------	-------	-------	-------	------	--	--	--	-----	--	------------

Ø extérieur 10 mm

Ø 10	Ø 8	blanc	laqué	1 300	sans		100	avec	alu	alu	DC 130B
Ø 10	Ø 8	gris clair	Laqué	1 300	sans		100	avec	alu	alu	DC 130GC
Ø 10	Ø 8	blanc	laqué	1 500	sans		100	avec	alu	alu	GG 6415
Ø 10	Ø 8	gris	anodisé	1 700	sans		100	avec	alu	alu	GG 6317

Ø extérieur 12 mm

Ø 12		blanc	laqué	1 300	clip		180		acier	alu	GG S113
Ø 12		blanc	laqué	1 500	clip		180		acier	alu	GG S115
Ø 12		blanc	laqué	1 700	clip		180		acier	alu	GG S117
Ø 12		blanc	laqué	2 000	clip		180		acier	alu	GG S120
Ø 12		blanc	laqué	1 300	clip	profil	180		acier	acier	ZF E618P
Ø 12		blanc	laqué	1 500	clip	profil	180		acier	acier	ZF E631B
Ø 12		beige	laqué	1 500	clip	profil	180		acier	acier	ZF E630B
Ø 12		marron	laqué	1 500	clip	profil	180		acier	acier	ZF E634B
Ø 12		blanc	laqué	1 700	clip	profil	180		acier	acier	ZF E644C
Ø 12		blanc	laqué	2 100	aimant	profil	180		acier	acier	ZF E661A
Ø 12		blanc	laqué	2 300	clip	profil	180		acier	acier	ZF E670B
Ø 12		gris alu	laqué	1 225	clip	sélectalu	180		acier	alu	ZF E800
Ø 12		gris alu	laqué	1 525	clip	sélectalu	180		acier	alu	ZF E800G
Ø 12		gris alu	laqué	1 725	clip	sélectalu	180		acier	alu	ZF E800J
Ø 12		marron clair	laqué	1 325	clip	sélectalu	180		acier	alu	ZF E801E
Ø 12		marron clair	laqué	1 725	clip	sélectalu	180		acier	alu	ZF E801J
Ø 12		noir		1 300	clip	sélectalu	180		Acier	alu	ZF E806EA
Ø 12		noir	laqué	1 920	clip	sélectalu	180		acier	alu	ZF E806L

Ø extérieur 13 mm

Ø 13	Ø 10	blanc	gainé	1 100	sans		160	avec	acier	alu	GG B211
Ø 13	Ø 10	blanc	gainé	1 300	sans		160	avec	acier	alu	GG B213
Ø 13	Ø 10	blanc	gainé	1 500	sans		160	avec	acier	alu	GG B215
Ø 13	Ø 10	blanc	laqué	1 300	sans		160	avec	alu	alu	GG B813
Ø 13	Ø 10	blanc	laqué	1 500	sans		160	avec	alu	alu	GG B815
Ø 13	Ø 10	blanc	gainé	1 600	sans		160	avec	acier	alu	GG B216
Ø 13	Ø 10	blanc	gainé	1 800	sans		160	avec	acier	alu	GG B218
Ø 13	Ø 10	blanc	gainé	2 000	sans		160	avec	acier	alu	GG B220
Ø 13	Ø 10	blanc	laqué	1 300	avec		180	avec	alu	alu	CH 5713
Ø 13	Ø 10	blanc	laqué	1 500	avec		180	avec	alu	alu	CH 5715
Ø 13	Ø 10	gris	anodisé	1 500	sans		160	avec	alu	alu	GG B115

Ø extérieur 14 mm

Ø 14		blanc	laqué	1 300	clip		180		alu	acier	FM M413U
Ø 14		blanc	laqué	1 500	sans	nickelé	180		alu	acier	GA 6215
Ø 14		blanc	laqué	1 800	sans	nickelé	180		alu	acier	GA 6218
Ø 14		blanc	laqué	2 300	clip		180		alu	acier	FM M423U

Ø extérieur 15 mm

Ø 15	Ø 12	blanc	gainé	1 300	sans		160	avec	acier	alu	GG B513
Ø 15	Ø 12	blanc	gainé	1 500	sans		160	avec	acier	alu	GG B515
Ø 15	Ø 12	blanc	gainé	1800	sans		160	avec	acier	alu	GG B518
Ø 15	Ø 12	blanc	gainé	1900	sans		160	avec	acier	alu	GG B519
Ø 15	Ø 12	blanc	gainé	2 500	sans		160	avec	acier	alu	GG B525

Le coloris marron clair des manivelles est prévu pour les menuiseries filmées chêne doré

TRINGLES SEULES

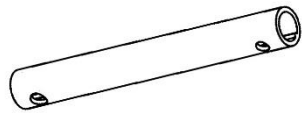





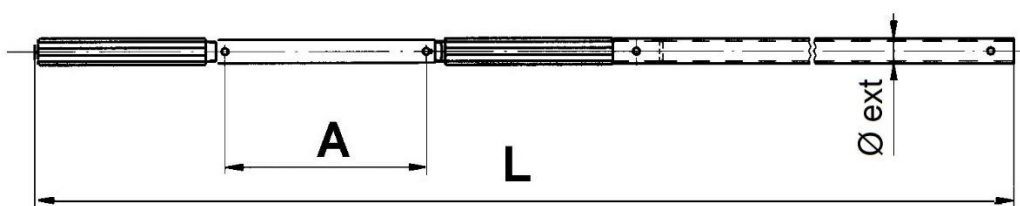



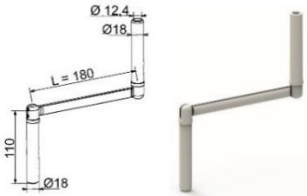
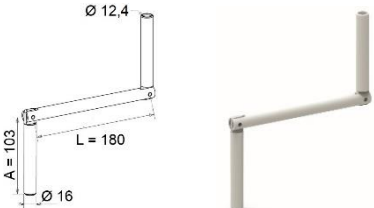
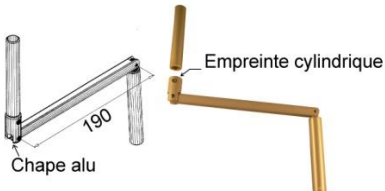
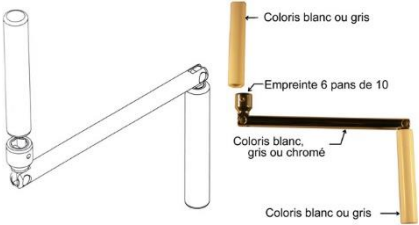
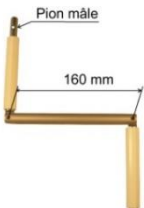

Dimensions extérieures en mm	Dimensions intérieures en mm	Coloris	Type traitement	Longueur L en mm	Matière tringle	Ø perçage	Référence
Ø 12		blanc	laquée	1 000	acier	5,2	ZF E104
Ø 12		blanc	laquée	1 200	acier	5,2	ZF E107
Ø 12		blanc	laquée	1 400	acier	5,2	ZF E119
Ø 12		blanc	laquée	1 600	acier	5,2	ZF E110
Ø 12		blanc	laquée	2 000	acier	5,2	ZF E116
Ø 12		gris clair	laquée	1 000	acier	4,2	DP 810P84
Ø 12		gris clair	laquée	1 200	acier	4,2	DP 812P84
Ø 13	Ø 10	gris clair	gainée PVC	1 000	acier	4,2	GG F020AU
Ø 13	Ø 10	gris clair	gainée PVC	1 500	acier	4,2	GG F020BU
Ø 13	Ø 10	gris clair	gainée PVC	2 000	acier	4,2	GG F020CU
Ø 13	Ø 10	blanc	gainée PVC	1 000	acier	4,2	GG F083AU
Ø 13	Ø 10	blanc	gainée PVC	1 500	acier	4,2	GG F083BU
Ø 13	Ø 10	blanc	gainée PVC	2 000	acier	4,2	GG F083CU
Ø 14	Ø 11	blanc	laquée	950	alu	4	GA 2214A2U
Ø 14	Ø 11	blanc	laquée	1 450	alu	4	GA 2214B2U
Ø 14	Ø 11	blanc	laquée	1 950	alu	4	GA 2214C2U
Ø 15	Ø 12	blanc	laquée	1 000	alu	4	GG F030AU
Ø 15	Ø 12	blanc	laquée	1 500	alu	4	GG F030BU
Ø 15	Ø 12	blanc	laquée	2 000	alu	4	GG F030CU
Ø 16	Ø 14	gris	gainée PVC	1 000	acier	4	GG F023AU
Ø 16	Ø 14	gris	gainée PVC	1 500	acier	4	GG F023BU
Ø 16	Ø 14	gris	gainée PVC	2 000	acier	4	GG F023CU
● 10	pleine	alu	laquée	1 000	alu	4,2	DP 610P85
● 10	pleine	alu	laquée	1 200	alu	4,2	DP 612P85
● 10	pleine	alu	laquée	1 400	alu	4,2	DP 614P85
● 10	pleine	blanc	gainée PVC	1 000	acier	4	DP 8T90AU
● 10	pleine	blanc	gainée PVC	1 500	acier	4	DP 8T90BU
● 10	pleine	blanc	gainée PVC	2 000	acier	4	DP 8T90CU
● 10	pleine	gris	gainée PVC	1 000	acier	4	DP 8T84AU
● 10	pleine	gris	gainée PVC	1 500	acier	4	DP 8T84BU
● 10	pleine	gris	gainée PVC	2 000	acier	4	DP 8T84CU

Tringles oscillantes assemblées

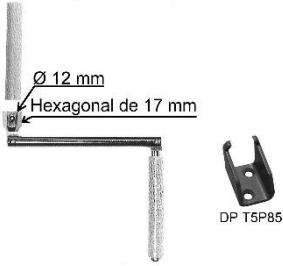

MANIVELLES

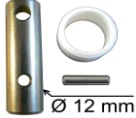
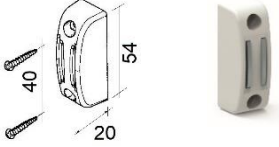
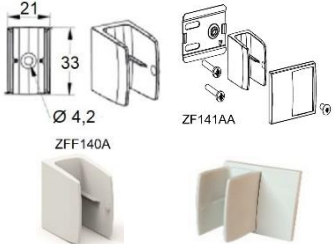
	<p><u>Manivelle pour stores bannes avec crochet traditionnel</u> Poignées monobloc en plastique très résistant Tige de manivelle en acier zingué et pulvérisé - Bras de 180 mm</p>	<p>Coloris blanc Lg 1 800 mm</p>	<p>GG 1F234</p>
	<p><u>Outil de perçage et sciage pour tringle de manœuvre</u> Réglage pour tubes de Ø 12 à Ø 16 mm Guide de perçage pour forêt Ø 4 mm</p>		<p>GG F930</p>
	<p><u>Manivelle profil</u> Longueur : 310 mm Pour tringle : Ø 12 mm Matière : acier Fixation : femelle de Ø 12 mm Livrée emballée en sachet individuel avec goupille Ø 5 mm</p>	<p>Coloris blanc Coloris gris</p>	<p>ZF F301A ZF F302A</p>
	<p><u>Manivelle Selectalu</u> Longueur : 320 mm Pour tringle : Ø 12 mm Matière : acier Fixation : mâle de Ø 9.5 mm Livrée emballée en sachet individuel avec goupille Ø 5 mm</p>	<p>Coloris blanc</p>	<p>ZF F321A</p>
	<p><u>Manivelle laquée bras de 190 mm</u> Longueur : 320 mm Pour tringles : Ø 12 mm Matière : aluminium Fixation : femelle Ø 12 mm Livrée avec vis Ø 4 mm</p>	<p>Coloris blanc</p>	<p>DP T491P9</p>
	<p><u>Manivelle acier bras de 180 mm</u> Longueur : 305 mm Pour tringle : ● de 10 mm Matière : acier Fixation : femelle ● de 10 mm Livrée avec vis Ø 4 mm</p>	<p>Coloris blanc Coloris gris clair Bras chromé poignée coloris blanc Bras chromé poignée coloris gris clair</p>	<p>DP T89AT9 DP T89AT84 DP T89CAT9 DP T89CAT84</p>
	<p><u>Manivelle aluminium bras rond</u> Longueur : 385 mm Assemblage par goupille élastique Ø 4 mm fournie</p>	<p>Pour tringle Ø 13 mm : pion mâle Ø 9,9 mm poignée coloris blanc Pour tringle Ø 15 mm : pion mâle Ø 11,9 mm poignée coloris blanc</p>	<p>GG F166U GG F158U</p>
	<p><u>Manivelle bras rond de 180 mm à pousoir</u> Matière : acier Bras : acier nickelé Assemblage par goupille élastique Ø 4 mm fournie</p>	<p>Pour tringle Ø 14 mm poignée coloris blanc A = Ø 10,9 mm mâle Lg = 370 mm Pour tringle Ø 14 mm poignée coloris gris A = Ø 10,9 mm mâle Lg = 370 mm Pour tringle Ø 16 mm poignée coloris gris A = Ø 13,9 mm mâle Lg = 450 mm</p>	<p>GA 811F1U GA 811N1U GG B230U</p>

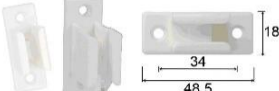
	<p><u>Manivelle bras rond de 190 mm pour tringle</u></p> <p>Chape ● de 17 permettant un blocage en rotation avec le bloqueur Longueur : 325 mm Pour tringle : Ø 12 mm Matière : acier Fixation : femelle de Ø 12 mm Assemblage par goupille élastique Ø 5 mm x 17 mm fournie Livrée sans bloqueur.</p>	<p>Poignée coloris gris clair</p> <p>Poignée coloris blanc</p>	<p>DC B80U</p> <p>DC B8BU</p>
	<p><u>Outil de démontage pour manivelles GEIGER</u></p> <p>Permet le démontage des manivelles articulées en alu avec goupille invisible</p>		<p>GG F989</p>
	<p><u>Clip de sécurité</u></p> <p>Matière PVC avec goupille en inox Permet de monter et démonter la tige de manivelle sans outil Ø goupille 4 mm</p>	<p>Pour tube Ø 10 mm extérieur Coloris blanc 9016</p> <p>Pour tube Ø 10 mm extérieur Coloris gris 7035</p> <p>Pour tubes de Ø extérieur 12 et 13 mm coloris blanc</p> <p>Pour tubes de Ø extérieur de 15 à 17 mm coloris blanc</p>	<p>GG E781</p> <p>GG E782</p> <p>GG E751</p> <p>GG E701</p>
	<p><u>Bague + goupille de fixation</u></p> <p>Permet la fixation entre les tringles et les sorties de caisson, coloris blanc</p>	<p>Pour tringle Ø 15 mm extérieur</p> <p>Pour tringle Ø 13 mm extérieur</p>	<p>GG 0F991</p> <p>GG 0F996</p>
	<p><u>Axe adaptateur entre genouillère et tringle</u></p> <p>Permet de monter une tringle Ø 13 mm extérieur (Ø 10 mm intérieur) sur une genouillère Ø 12 mm Livré avec une bague et goupille.</p>		<p>ZF D423BAU</p>
	<p><u>Axe adaptateur entre genouillère et tringle</u></p> <p>Permet de monter une tringle Ø 15 extérieur (Ø 12 mm intérieur) sur une genouillère Ø 12 mm Livré une bague et goupille</p>		<p>DC 2274U</p>
	<p><u>Bloqueur magnétique</u></p> <p>Livré en sachet avec 2 vis tôle N° 7 x 25,4 Pour tringle acier uniquement Matière : PVC + aimant</p>	<p>Coloris blanc</p>	<p>ZF F103</p>
	<p><u>Clip de manivelle</u></p> <p>Assure le maintien des tringles oscillantes en position repos contre la menuiserie Prévu pour diamètre de manivelle de Ø 15 à 18 mm Matière : Polypropylène</p>	<p>Coloris blanc</p> <p>Coloris gris</p> <p>Coloris beige</p> <p>Clip avec plaque de déport de fixation Livré en sachet avec vis Coloris blanc</p>	<p>ZF F140A</p> <p>ZF F140B</p> <p>ZF F140C</p> <p>ZF F141AA</p>
	<p><u>Bloqueur de manivelle</u></p> <p>Bloqueur anti-rotation pour manivelles DC B80U et DC B8BU</p>	<p>Coloris gris alu</p>	<p>DP T5P85</p>
	<p><u>Bloqueur de manivelle</u></p>	<p>Coloris blanc</p>	<p>GA 0039</p>

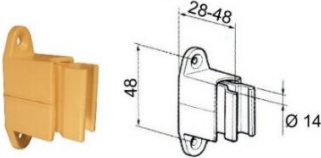

	<p>Bloqueur de manivelle à pince réglable</p> <p>Pour tringle Ø 14 mm Matière : PVC</p>	<p>Coloris blanc</p> <p>Coloris gris</p>	<p>GA 2503B</p> <p>GA 2503G</p>
---	--	--	---

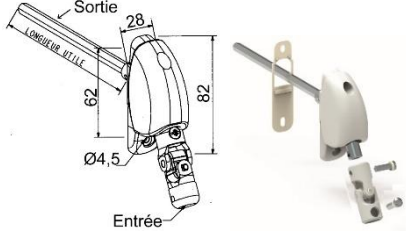
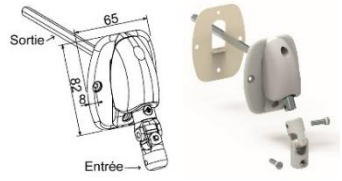
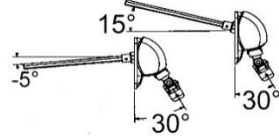
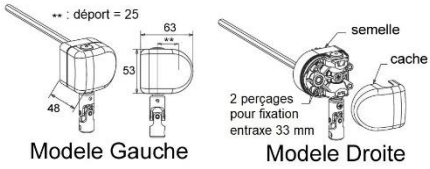
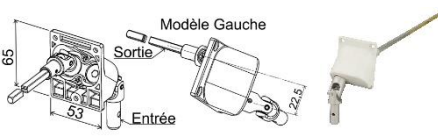
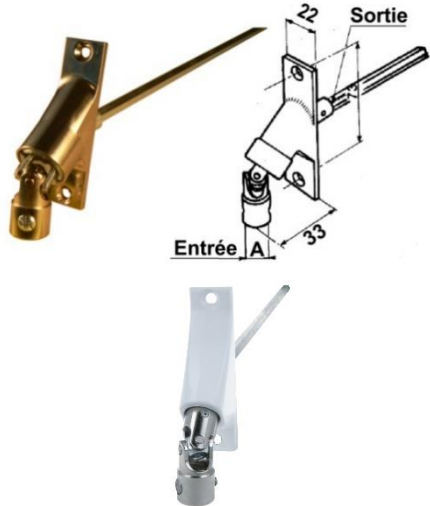
SORTIES DE CAISSONS

	<p>Renvoi à 120° embase étroite</p> <p>Utilisation : Assure la liaison entre le treuil et la manivelle Fixation par 2 vis Ø 4,2 Mouvement transmis par 2 pignons coniques assurant un très bon rendement quelle que soit la position de pose Ensemble livré monté en sachet individuel Coloris blanc ou marron Entrée Ø 12 mm</p>	<p>Sortie ● de 7 mm Lg 355 mm - blanc</p> <p>Sortie ● de 7 mm Lg 355 mm - marron</p> <p>Sortie ● de 7 mm Lg 575 mm - blanc</p> <p>Sortie □ de 6 mm Lg 305 mm - blanc</p> <p>Sortie □ de 8 mm Lg 355 mm - blanc</p>	<p>ZF D601A</p> <p>ZF D604A</p> <p>ZF D601B</p> <p>ZF D601E</p> <p>ZF D601J</p>
		<p>Renvoi à 120° embase large</p> <p>Caractéristiques idem ci-dessus Fixation par 3 vis Ø 4,2 mm Coloris blanc - Entrée Ø 12 mm Platine de 82 x 65 mm Fixation latérale, entraxe 51 mm</p>	<p>Sortie ● de 7 mm Lg 155 mm</p> <p>Sortie ● de 7 mm Lg 355 mm</p>
	<p>Condition d'utilisation des renvois à 120°</p> <p>La tringle d'attaque peut s'orienter sur un angle de + 15° à - 5° sans changer le rendement du renvoi.</p>		
	<p>Renvoi en façade pose en applique</p> <p>Rapport de réduction 1/1,07. Sortie 90° Livré avec tige 6 pans de 7 montée Lg 200 mm Entrée de genouillère Ø 12 mm Permet un décalage en façade de la sortie de treuil avec la tringle oscillante de 25 mm</p>	<p>Modèle droite</p> <p>Modèle gauche</p>	<p>ZF D901A</p> <p>ZF D901B</p>
		<p>Renvoi</p> <p>Couple maxi 5 Nm Renvoi décalé 22,5 mm. Sortie 90° Cardan aluminium - Coloris blanc Fixations verticale entraxe 55 mm et basse horizontale centrée Longueur tringle de sortie 343 mm</p>	<p>Entrée mâle de 11,9 - sortie □ de 6 mm - modèle gauche</p> <p>Entrée mâle de 11,9 - sortie □ de 6 mm - modèle droite</p>
	<p>Double cardan</p> <p>Sortie de coffre à 90° Platine de 85 x 22 mm – Entraxe de fixation 73 mm Tringle de sortie longueur 300 mm montée</p>	<p>Bâti nickelé brillant:</p> <p>A = Ø 12 mm sortie ● de 6 mm</p> <p>A = Ø 12 mm sortie ● de 7 mm</p> <p>A = Ø 12 mm sortie □ de 6 mm</p> <p>A = Ø 12 mm sortie □ de 7 mm</p> <p>A = Ø 12 mm sortie □ de 8 mm</p>	<p>GG 6F16BM0</p> <p>GG 6F16BM1</p> <p>GG 6F16BM2</p> <p>GG 6F16BMB</p> <p>GG 6F16BM3</p>
	<p>Bâti blanc</p>	<p>A = Ø 12 mm sortie ● de 7 mm</p> <p>A = Ø 12 mm sortie □ de 6 mm</p>	<p>GG 6F99BM1</p> <p>GG 6F99BM2</p>

	<p>Double cardan Sortie de coffre à 90° Bâti nickelé brillant Tringle de sortie longueur 300 mm montée Sortie □ de 6 mm Platine de 85 x 22 mm Entraxe de fixation 73 mm</p>	<p>Entrée mâle Ø 10 mm GG 6F1610 Entrée mâle Ø 12 mm GG 6F1612</p>
	<p>Plaque embase Acier nickelé S'utilise avec double cardan pour une meilleure tenue sur des supports friables</p>	<p>H 85 mm x L 85 mm GG 0F001 H 85 mm x L 40 mm GG 0F003</p>
	<p>Double cardan Sortie de coffre à 90° Platine de 85 x 22 mm Entraxe de fixation 73 mm Tringle de sortie non fournie Matière aluminium chromé</p>	<p>Entrée ● de 10 mm sortie ● de 7 mm DP T670C Entrée ● de 10 mm sortie ● de 10 mm DP T670A Entrée ● de 10 mm sortie □ de 6 mm DP T670F Entrée Ø 12 mm sortie ● de 10 mm DP T670B</p>
<p>Tige de sortie pour double cardan Pour DP T670A et DP T670B Tige ● pleine de 10 mm Matière aluminium</p>	<p>Lg 150 mm DP T6015 Lg 350 mm DP T6035</p>	
	<p>Double cardan avec bâti étroit Sortie de coffre à 90°. Platine de 86 x 22.5 mm – Entraxe de fixation 73 mm Axes et rotules genouillères : inox. Ensemble monté sur roulement à billes Entrée Ø 12 mm. Tringle de sortie montée</p>	<p>Bâti coloris blanc Sortie hexa de 7 Lg 355 mm ZF D590MB Bâti zamac nickelé Sortie hexa de 7 Lg 355 mm ZF D590MA Sortie □ de 8, Lg 355 mm ZF D590RA Sortie hexa de 7 Lg 585 mm ZF D590NA Bâti coloris marron Sortie hexa de 7 Lg 355 mm ZF D590MD Bâti coloris marron clair pour coffre chêne doré Sortie hexa de 7, Lg 355 mm ZF D590ME</p>
	<p>Double cardan avec bâti étroit entrée Ø 14 mm Sortie de coffre à 90° Matière platine zamac nickelé Platine de 85 x 22 mm Entrée Ø 14 mm Tringle de sortie montée longueur 480 mm Bâti nickelé brillant</p>	<p>Sortie ● de 7 mm matière genouillère : acier nickelé GA S484E47 Sortie □ de 8 mm matière genouillère : acier nickelé GA S484Q8 Sortie □ de 8 mm matière genouillère : acier inox GA S584Q8</p>
	<p>Double cardan embase horizontale Sortie de coffre à 90° Cardan Ø 16 mm en acier Platine de 85 x 42 mm Tringle de sortie longueur 300 mm montée Entrée Ø 12 mm femelle Bâti nickelé brillant</p>	<p>Sortie ● de 7 mm GG 6F41BM1 Sortie □ de 6 mm GG 6F41BM2 Sortie □ de 8 mm GG 6F41BM3</p>

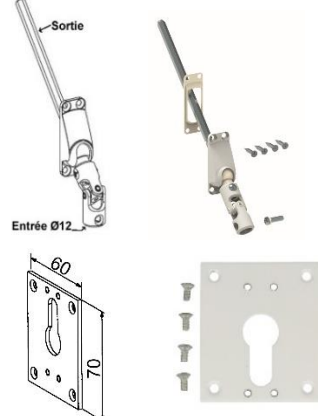
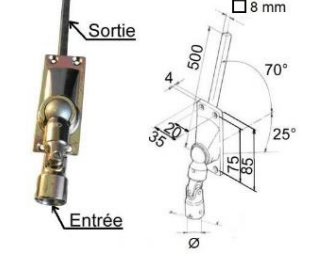
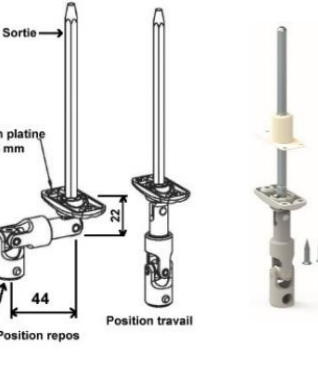
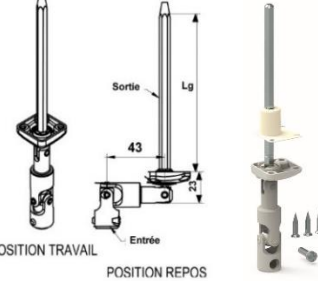
	<p>Double cardan embase horizontale</p> <p>Sortie de coffre à 90° Platine de 79,6 x 47,3 mm Entrée Ø 12 mm Axes et rotules genouillères : inox Ensemble monté sur roulement à billes Angle de sortie de manœuvre variant de 0° (sortie horizontale) à 50° Livré avec vis de genouillère montée</p>	<p>Sortie ● de 7 mm Coloris laqué blanc ZF D591MB</p> <p>Sortie ● de 7 mm Coloris laqué marron ZF D591M</p>
	<p>Double cardan</p> <p>Sortie de coffre à 90° Cardan Ø 16 mm en acier Platine de 42 x 85 mm Tringle de sortie longueur 300 mm montée Entrée Ø 12 mm femelle</p>	<p>Sortie ● de 6 mm GG 6F40BM0</p> <p>Sortie ● de 7 mm GG 6F40BM1</p> <p>Sortie □ de 6 mm GG 6F40BM2</p> <p>Sortie □ de 8 mm GG 6F40BM3</p>
<p>Principe de fonctionnement</p> <p>GG6F5T12 GG6F18BM1 GG6F18BM2</p>	<p>Sortie de caisson couple maxi 3 Nm (triple cardan)</p> <p>La tringle de sortie peut se déporter verticalement et latéralement Déport de l'entrée maxi 90° Déport sortie transversale 45° Déport vertical +60° et -5° Tringle de sortie longueur 300 mm montée Bâti nickelé brillant</p>	<p>Entrée mâle Ø 11,9 mm sortie □ 6 mm Platine A de 50 x 42 mm GG 6F5T12</p> <p>Entrée femelle Ø 12 mm sortie ● 7 mm Platine B de 85 x 22 mm GG 6F18BM1</p> <p>Entrée femelle Ø 12 mm sortie □ 6 mm Platine B de 85 x 22 mm GG 6F18BM2</p>
	<p>Sortie de caisson de 90° à 45°</p> <p>Platine PVC de 44 x 40 mm Cardan alu Ø 16 mm Longueur tige de sortie 160 mm montée Coloris blanc</p>	<p>Entrée mâle Ø 11,9 sortie □ 6 mm GG 8F284</p>
	<p>Bloc guide genouillère compact 45°</p> <p>Utilisation : Pour pose en façade ou sous caisson Livré en sachet avec 2 vis TF Ø 3,9 x 19 et une vis M5 pour genouillère Sortie Ø 12 mm Tige six pans de 7 mm Longueur utile 315 mm</p>	<p>Coloris blanc ZF 1330MAB</p> <p>Coloris gris ZF 1330MAG</p>
	<p>Bloc guide genouillère 45° platine de 44 x 50 mm</p> <p>Utilisation : Pour pose en façade ou sous caisson Livré en sachet avec 4 vis TF Ø 4 x 20 et une vis M5 pour genouillère Entrée femelle Ø 12 mm Longueur utile 165 mm ou 315 mm</p>	<p>Sortie tige six pans de 7 mm – 165 mm Coloris blanc ZF D171</p> <p>Sortie tige six pans de 7 mm - 315 mm Coloris blanc ZF D174</p> <p>Sortie tige six pans de 7 mm - 315 mm Coloris marron ZF D176</p> <p>Sortie tige six pans de 10 mm - 315 mm Coloris blanc ZF D192</p> <p>Sortie tige □ de 8 mm 315 mm Coloris blanc ZF D210</p>
	<p>Plaque de reprise pour bloc guide genouillère bâti carré</p> <p>Permet une meilleure tenue du bloc guide en cas de support friable ou en SAV Livrée avec 4 vis M4 x 8 Utilisable avec blocs guides ZF D171 ZF D174 - ZF D192 - ZF D210</p>	<p>Coloris blanc ZF D560</p>

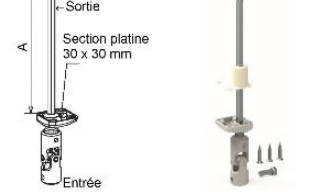
	<p>Bloc guide genouillère à 60° platine de 62 x 22 mm</p> <p>Utilisation : Pour pose en façade ou sous caisson Livré en sachet avec 4 vis TF Ø 4 x 20 et une vis M5 pour genouillère Longueur utile 315 mm Entrée femelle Ø 12 mm</p>	<p>Sortie six pans de 7 mm ZF D476 Coloris blanc</p> <p>Sortie □ de 8 mm Coloris blanc ZF D512</p> <p>Sortie six pans de 7 mm ZF D476E Coloris marron clair pour coffre chêne doré</p>
	<p>Bloc guide genouillère à 70°</p> <p>Acier nickelé Tringle de sortie □ de 8 mm - Entrée Ø 14 mm Platine de 85 x 35 mm Entraxe des trous de fixation 75 x 20 mm</p>	<p>Lg 500 mm GA F484Q8</p>
	<p>Mini bloc guide déporté 45°</p> <p>Utilisation : Pour adaptation coffre PVC Permet d'ouvrir la fenêtre en grand S'articule pour déporter la tringle de 44 mm Livré en sachet avec vis Platine de 45 x 22 mm Angle 45°</p> <p>Coloris blanc</p>	<p>Sortie □ de 6 - Lg 175 entrée Ø 12 mm ZF D768</p> <p>Sortie □ de 8 - Lg 160 entrée Ø 12 mm ZF D798</p> <p>Sortie ● de 7 - Lg 175 entrée Ø 12 mm ZF D776</p> <p>Sortie ● de 7 - Lg 195 entrée Ø 12 mm ZF D785</p> <p>Sortie ● de 7 - Lg 195 entrée ● de 10 mm ZF D788</p>
	<p>Mini bloc guide angulaire déporté 45°</p> <p>Utilisation : Pour adaptation coffre PVC Permet d'ouvrir la fenêtre en grand S'articule pour déporter la tringle de 43 mm Livré en sachet avec vis Platine de 30 x 30 mm</p>	<p>Sortie ● de 7 - Lg 205 entrée Ø 12 mm, coloris blanc ZF D853</p> <p>Sortie ● de 7 - Lg 130 entrée Ø 13 mm, coloris blanc ZF D830L</p> <p>Sortie ● de 7 - Lg 205 entrée Ø 12 mm, coloris beige ZF D853B</p>
	<p>Mini bloc guide 45°</p> <p>Utilisation : Sortie sous caisson Livré en sachet avec vis Coloris blanc Entrée Ø 12 mm Platine de 45 x 22 mm</p>	<p>Sortie ● de 7 Lg 320 mm ZF D764</p> <p>Sortie ● de 7 Lg 170 mm ZF D760</p> <p>Sortie □ de 6 Lg 170 mm ZF D760C</p>
	<p>Mini bloc guide angulaire 45°</p> <p>Utilisation : Sortie sous caisson Livré en sachet avec vis Coloris blanc Platine de 30 x 30 mm</p>	<p>Sortie ● de 7 Lg A = 320 mm entrée Ø 12 mm ZF D845</p> <p>Sortie □ de 6 Lg A = 170 mm entrée Ø 12 mm ZF D871</p>

Ensembles de sorties de caisson à 45° avec platine, entrée femelle
Tringle de sortie longueur 300 mm montée

<p>*) En cas de fixation au mur : plage de pivotement moins 45°</p> <p>**) En cas de fixation au plafond : plage d'action = plage de pivotement</p> <p>27,6</p> <p>45°</p> <p>Sortie →</p> <p>300</p> <p>75</p> <p>28,5</p> <p>51</p> <p>Entrée</p> <p>max. 45°</p> <p>Ø 12</p> <p>Ø 20</p> <p>Ø 4</p> <p>35 (45°)</p> <p>6</p>			
	<p><u>Platine zamac de 59 x 22 mm</u> <u>2 trous</u></p> <p>Entrée Ø 12 mm – cardan acier</p>	<p>Sortie ● de 6 mm</p> <p>Sortie ● de 7 mm</p> <p>Sortie □ de 6 mm</p>	<p>GG 6F05BM0</p> <p>GG 6F05BM1</p> <p>GG 6F05BM2</p>
	<p><u>Platine zamac de 59 x 22 mm</u> <u>4 trous</u></p> <p>Entrée Ø 12 mm – cardan acier</p>	<p>Sortie ● de 7 mm</p> <p>Sortie □ de 6 mm</p> <p>Sortie □ de 8 mm</p>	<p>GG 6F06BM1</p> <p>GG 6F06BM2</p> <p>GG 6F06BM3</p>
	<p><u>Platine PVC de 52 x 26 mm</u></p> <p>Cardan acier Coloris blanc</p>	<p>Sortie ● de 7 mm entrée Ø 12 mm</p> <p>Sortie □ de 7 mm entrée Ø 12 mm</p> <p>Sortie ● de 6 mm entrée Ø 10 mm</p> <p>Sortie ● de 7 mm entrée Ø 10 mm</p> <p>Sortie □ de 6 mm entrée Ø 10 mm</p>	<p>GG 6F26BM1</p> <p>GG 6F26BMB</p> <p>GG 6F26220</p> <p>GG 6F26221</p> <p>GG 6F26222</p>
	<p><u>Platine zamac de 45 x 27 mm - 4</u> <u>trous</u></p> <p>Cardan acier</p>	<p>Sortie □ de 6 mm, entrée Ø 12 mm</p> <p>Sortie □ de 8 mm – Lg 250 mm – entrée Ø 14 mm</p>	<p>GG 6F12BM2</p> <p>GA D484Q8</p>
	<p><u>Platine zamac de 85 x 22 mm - 3</u> <u>trous</u></p> <p>Entrée Ø 12 mm – cardan acier</p>	<p>Sortie □ de 8 mm</p>	<p>GG 6F02BM3</p>
	<p><u>Sortie de caisson platine acier 70 x 36</u></p> <p>Cardan acier Ø 16 mm extérieur Entrée Ø 12 mm – coloris acier Couple maxi : 3 Nm</p>	<p>Sortie □ de 6 mm</p>	<p>GG 6F13BM2</p>

	<p><u>Sortie de caisson invisible 6 pans de 7 mm</u></p> <p>Utilisable avec treuil ou moteur à manœuvre de secours intégrée Système esthétique et discret, seul le bâti du guide à rotule est apparent Livrée en sachet avec 2 bâtis : façade et sous-caisson avec visserie</p> <p><u>Genouillère MDS 6 pans de 7 mm</u></p> <p>Utilisable avec sortie de caisson ci-dessus Se monte en extrémité de tringle oscillante Ø 12 mm Possède un système de billage permettant : - de rester aligné pour engagement dans sortie de caisson - de s'articuler selon angle de travail désiré.</p>	<p>Coloris blanc ZF D108</p> <p>Coloris blanc ZF F768A</p>
	<p><u>Sortie de caisson à 45°</u></p> <p>Chape polyamide Sortie ● de 10 mm, Platine de 41 x 51 mm</p>	<p>Entrée ● de 7 mm – coloris blanc, Lg 260 mm DP T21126A</p> <p>Entrée ● de 10 mm - coloris gris, Lg 260 mm DP T26AT8</p> <p>Entrée Ø 12 mm - coloris blanc, Lg 260 mm DP T26BT9</p> <p>Entrée Ø 12 mm - coloris blanc, Lg 160 mm DP T16BT9</p>
	<p><u>Sortie de caisson à 45° acier nickelé</u></p> <p>Platine acier 70 x 35 mm Tige de sortie longueur 350 mm – vis 5-18 fournie</p>	<p>Entrée Ø 12 mm - sortie □ de 10 mm DC SCTCAU</p> <p>Entrée Ø 13 mm - sortie □ de 6 mm DC SCTC6U</p> <p>Entrée Ø 13 mm - sortie □ de 7 mm DC SCTC7U</p> <p>Entrée Ø 13 mm - sortie □ de 8 mm DC SCTC8U</p> <p>Entrée Ø 13 mm - sortie ● de 7 mm DC SCTH7U</p> <p>Entrée Ø 13 mm - sortie ● de 10 mm DC SCTHU</p>
	<p><u>Sortie de caisson aimantée</u></p> <p>Platine en delrin de 30 x 30 mm, genouillère en zamac thermolaqué, Sortie ● de 7 mm - Lg 320 mm Entrée pour tringle Ø 13 mm Permet de réaliser une manivelle décrochable Enclenchement de la genouillère dans le support par simple approche</p>	<p>CH 8053</p>
	<p><u>Sortie de caisson à 45° acier laqué</u></p> <p>Platine acier 50 x 22 mm - coloris blanc Tige de sortie longueur 280 mm</p>	<p>Entrée Ø 13 mm - sortie □ de 6 mm DC Z13TC6</p> <p>Entrée Ø 13 mm - sortie □ de 8 mm DC Z13TC8</p> <p>Entrée Ø 13 mm - sortie ● de 6 mm DC Z13TH6</p> <p>Entrée Ø 13 mm - sortie ● de 7 mm DC Z13TH7</p>
	<p><u>Sortie de caisson à 45° - entrée Ø 14 mm</u></p> <p>Platine de 24 x 52 mm 2 trous de fixation Acier nickelé</p>	<p>Sortie □ de 8 mm - Lg 250 mm GA C484Q8</p>

Ensembles de sorties de caisson à 45° - entrée mâle

	<p><u>Platine zamac de 59 x 22 mm</u></p> <p>Sortie Lg 300 mm Cardan acier. Tige □ de 6 mm Goupille fournie</p>	<p>Entrée mâle Ø 8 mm</p>	<p>GG 6F05U</p>
	<p><u>Platine zamac de 59 x 22 mm</u></p> <p>Sortie Lg 300 mm</p>	<p>Cardan aluminium, platine coloris blanc (pour caisson BUBENDORFF) entrée mâle Ø 10 mm, sortie ● de 7 mm</p> <p>Cardan acier, platine coloris acier, entrée mâle Ø 10 mm, sortie ● de 7 mm</p> <p>Cardan acier, platine coloris acier, entrée mâle Ø 10 mm, sortie □ de 6 mm</p> <p>Cardan acier, platine coloris acier entrée mâle Ø 12 mm, sortie □ de 6 mm</p>	<p>GG 8F674</p> <p>GG 6F0610</p> <p>GG 6F0611</p> <p>GG 6F0612</p>
	<p><u>Platine zamac de 59 x 22 mm</u></p> <p>Sortie Lg 300 mm Cardan acier</p>	<p>Entrée mâle Ø 10 mm sortie ● de 6 mm</p> <p>Entrée mâle Ø 10 mm sortie □ de 6 mm</p> <p>Entrée mâle Ø 12 mm sortie □ de 6 mm</p>	<p>GG 6F0510</p> <p>GG 6F0511</p> <p>GG 6F0512</p>
	<p><u>Platine zamac de 45 x 27 mm</u></p> <p>Sortie Lg 300 mm Cardan acier</p>	<p>Entrée mâle Ø 12 mm sortie □ de 6 mm</p>	<p>GG 6F1212</p>
	<p><u>Platine PVC coloris blanc de 52 x 26 mm</u></p> <p>Sortie Lg 300 mm</p>	<p>Entrée mâle Ø 10 mm - sortie □ de 6 mm, cardan acier</p> <p>Entrée mâle Ø 12 mm - sortie □ de 6 mm, cardan acier</p> <p>Entrée mâle Ø 12 mm - sortie □ de 6 mm, cardan alu</p>	<p>GG 6F2610</p> <p>GG 6F2612</p> <p>GG 8F2645</p>
	<p><u>Platine PVC coloris blanc de 52 x 26 mm</u></p> <p>Platine PVC coloris blanc Sortie Lg 300 mm Entrée mâle Ø 12 mm – cardan alu</p>	<p>Sortie hexa de 7 mm</p>	<p>GG 81F2601</p>
	<p><u>Platine de 52 x 22 mm</u></p> <p>Sortie Lg 300 mm</p>	<p>Entrée mâle Ø 12 mm cardan aluminium - Platine PVC, sortie □ de 6 mm - coloris gris</p> <p>Entrée mâle Ø 10 mm cardan acier - platine zamac, sortie □ de 8 mm</p>	<p>GG 8F1445</p> <p>GG 6F0310</p>
	<p><u>Platine de 73 x 17 mm</u></p> <p>Sortie Lg 300 mm Entrée mâle Ø 12 mm – cardan acier</p>	<p>Sortie □ de 6 mm</p>	<p>GG 6F0712</p>



Platine zamac d'angle

Sortie Lg 300 mm
Entrée mâle Ø 12 mm – cardan acier

Sortie □ de 6 mm

GG 6F1012

Autres sorties

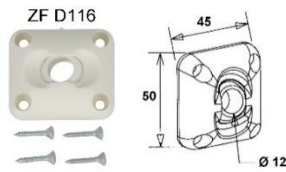

Guide à rotule

En sachet avec 4 vis

Ø 12 mm - **coloris blanc**

ZF D116

□ de 8 mm - **coloris blanc**

ZF D122

Ø 12 mm - **coloris gris**

ZF D117

□ de 8 mm - **coloris gris**

ZF D123

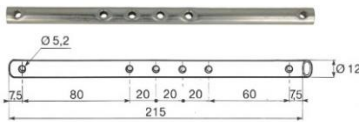

Tige sortie de manœuvre Ø 12 mm

Matière : Acier zingué bichromaté
Liaison entre couple conique et genouillère

ZF C709

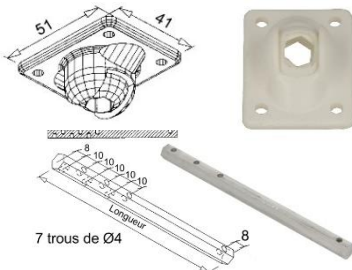

Sortie de caisson en polyamide pour tige ● de 10 mm

Coloris blanc

DP TH10T9

Coloris gris

DP TH10T8

Tige passe caisson en aluminium brut

Lg 150 mm

DP T6015

Tige ● pleine de 10 mm
Matière aluminium

Lg 350 mm

DP T6035



Manchon à boucle zingué pour sortie de caisson

Sortie mâle Ø 12 mm zingué

ZF F606K

Sortie ● de 7mm nickelé avec vis TF Ø 4 x 12

ZF F606E

Sortie Ø 12 mm nickelé avec goupille Ø 5 x 16

ZF F606C

Manchon à crochet zingué

Sortie Ø 12 mm

ZF F611CAU



Manchon à boucle zingué pour sortie de caisson

Sortie □ de 8 mm zingué avec goupille Ø 4 x 16

ZF F609U

Manchon à crochet

Sortie Ø 12 mm s'adapte au manchon ZF F609U

ZF F612U



Crochet à rotule en zinc moulé nickelé

Pour anneau de treuil GEIGER

GG 2E002

Manchon d'entraînement

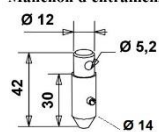

Pour tringle oscillante décrochable
Matière acier nickelé
Se monte sur la genouillère de la sortie de caisson

ZF F699A

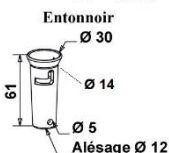

Entonnoir

Matière zamac nickelé
Se monte en extrémité de tringle de manœuvre Ø 12 mm
Livré avec goupille de liaison Ø 5 x 18

ZF F699B

	<p>Entonnoir</p> <p>Matière zamac nickelé Se monte en extrémité de tringle de manœuvre Ø 15 mm extérieur Livré avec goupille Ø 4 x 18 pour montage sur sortie de caisson</p>	<p>Sortie de caisson mâle Ø A = 11,9 mm</p>	<p>GG 2F119</p>
		<p>Sortie de caisson mâle Ø A = 9,9 mm</p>	<p>GG 5F506</p>

	<p>Cardan, Ø 11,9 mm</p> <p>Permet de compenser les écarts d'alignement sur installations accouplées Se monte sur support de tube GG 4F006 avec tringle Ø 15 mm extérieur Livré avec une bague + goupille GG 0F991</p>	<p>GG 0F510U</p>
--	---	-------------------------

	<p>Support de tubes</p> <p>Palier intermédiaire de longs tubes de liaison Déport de la tige de manivelle Surface : nickelé brillant Se monte avec le cardan GG 0F510U</p>	<p>GG 4F006</p>
--	--	------------------------

Sorties REHAU

	<p>Genouillère pour coffre REHAU S762 Plus droite</p>	<p>Ø 12 mm - sortie ● de 7 mm Lg 140 mm</p>	<p>RH 5475</p>
--	--	---	-----------------------

	<p>Genouillère déportée pour coffre REHAU S762 Plus</p>	<p>Ø 12mm - sortie ● de 7 mm Lg 140 mm</p>	<p>RH 5485</p>
--	--	--	-----------------------

<p>Passer caisson coffre REHAU</p>	<p>Passer-caisson pour coffre REHAU S762 Plus</p>	<p>Manœuvre treuil</p>	<p>RH 3956</p>
<p>Pour coffre neuf</p>	<p>Manœuvre sangle</p>	<p>RH 1589</p>	
<p>Pour coffre réhabilitation C160</p>	<p>Manœuvre treuil</p>	<p>RH 8923</p>	
	<p>Manœuvre sangle</p>	<p>RH 7126</p>	
<p>Pour coffre réhabilitation C190</p>	<p>Manœuvre treuil</p>	<p>RH 9565</p>	
	<p>Manœuvre sangle</p>	<p>RH 7136</p>	
<p>Pour coffre réhabilitation C230</p>	<p>Manœuvre treuil</p>	<p>RH 3966</p>	

Tiges de sorties



	<p><u>Tiges pour sorties de caisson</u> Acier zingué</p>	<ul style="list-style-type: none"> □ de 6 mm - Lg 526 mm □ de 6 mm - Lg 1000 mm □ de 6 mm - Lg 1500 mm □ de 8 mm - Lg 526 mm □ de 8 mm - Lg 940 mm □ de 8 mm - Lg 1420 mm □ de 8 mm - Lg 2850 mm ● de 6 mm - Lg 526 mm ● de 6 mm - Lg 1000 mm ● de 6 mm - Lg 1500 mm ● de 6 mm - Lg 2000 mm ● de 7 mm - Lg 526 mm ● de 7 mm - Lg 1000 mm ● de 7 mm - Lg 1500 mm ● de 7 mm - Lg 2000 mm Ø 12 mm extérieur - ● de 7 mm intérieur - Lg 500 mm Ø 12 mm extérieur - □ de 6 mm intérieur - Lg 500mm 	<ul style="list-style-type: none"> GG 6E274 GG 3F002AU GG 3F002BU GG 6E067 GG 3F006AU GG 3F006BU GG 3F006CU GG 6E030 GG 3F004AU GG 3F004BU GG 3F004CU GG 6E264 GG 3F016AU GG 3F016BU GG 3F016CU GG 3F019 GG 3F007
	<p><u>Manchon réducteur Ø 12 mm – 6 pans de 7 mm</u> Acier zingué passivé Permet la liaison de 2 tiges 6 pans de 7 mm Livré avec les 2 vis M4 prémontées</p>	<p>ZF D423A</p>	
	<p><u>Manchon pour barre hexagonale</u> Permet d'assembler deux barres</p>	<ul style="list-style-type: none"> Pour ● de 7 mm et □ de 8 mm Pour ● de 7mm 	<ul style="list-style-type: none"> SO 85118 SO 85120

GENOUILLERES

	Ø B extérieur en mm	Ø A extérieur en mm	Sortie A en mm	Sortie B en mm	Matière	Coloris	Fixation fournie	Référence
 <p>Genouillère Ø16 x Ø16 Ø 16 ext. Sortie A</p> <p>Ø 16 ext. Sortie B</p>	Ø 16	Ø 16	Ø 10	Ø 10	acier	nickelé brillant	goupilles	GG 6F029U
	Ø 16	Ø 16	● de 7	● de 7	acier	nickelé brillant	goupilles	GG 6F109U
 <p>Genouillère Ø16 x Ø18 Ø 18 ext. Sortie A</p> <p>Ø 16 ext. Sortie B</p>	Ø 16	Ø 18	Ø 10	Ø 12	acier	nickelé brillant	vis + goupille	GG 6F179U
	Ø 16	Ø 18	Ø 12	Ø 12	acier	nickelé brillant	vis + goupille	GG 6F152U
	Ø 16	Ø 18	□ de 6	Ø 12	acier	nickelé brillant	vis + goupille	GG 6F154U
	Ø 16	Ø 18	● de 6	Ø 12	acier	nickelé brillant	vis + goupille	GG 6F187U
 <p>Sortie A Pour vis M5</p> <p>Sortie B Pour vis M5</p> <p>Ø18 H=50</p>	Ø 18	Ø 18	● de 10	● de 10	acier	blanc	vis	ZF F761W
	Ø 18	Ø 18	Ø 12	Ø 12	acier	blanc	vis	ZF F781E
	Ø 18	Ø 18	Ø 12	Ø 12	acier	nickelé brillant	vis	ZF F781EN
	Ø 18	Ø 18	Ø 12	● de 10	acier	blanc	vis	ZF F781F
	Ø 18	Ø 18	Ø 12	□ de 9	acier	blanc	vis	ZF F781M
	Ø 18	Ø 18	Ø 12	□ de 8	acier	blanc	vis	ZF F781N
	Ø 18	Ø 18	Ø 12	Ø 12	acier	gris	vis	ZF F782E
	Ø 18	Ø 18	Ø 10	● de 10	acier	nickelé brillant	vis	DC 1810U
	Ø 18	Ø 18	Ø 12	Ø 13	acier	nickelé brillant	vis	DC 1812U
	Ø 18	Ø 18	Ø 13	Ø 13	acier	nickelé brillant	vis	DC 1813U
	Ø 20	Ø 20	□ de 10	□ de 10	acier	nickelé brillant	goupilles	GG 0F104U
	Ø 20	Ø 20	□ de 10	Ø 12	acier	nickelé brillant	goupilles	GG 0F072U
 <p>Sortie A</p> <p>Sortie B</p>	Ø 20	Ø 20	Ø 14	Ø 14	acier	nickelé brillant	vis	GA 684T4U
 <p>Genouillère polyamide</p> <p>Vis de fixation M4</p>	Ø 22	Ø 22	□ de 8	● de 10	polyamide	blanc	vis	DP T32HT9
	Ø 22	Ø 22	□ de 8	Ø 12	polyamide	blanc	vis	DP T32RT9
	Ø 22	Ø 22	● de 7	● de 10	polyamide	blanc	vis	DP T34T9
	Ø 22	Ø 22	● de 10	● de 10	polyamide	gris	vis	DP T36T8
	Ø 22	Ø 22	● de 10	Ø 12	polyamide	gris	vis	DP T37T8
	Ø 22	Ø 22	● de 10	Ø 12	polyamide	blanc	vis	DP T37T9
 <p>Sortie A</p> <p>Sortie B</p>	Ø 16	mâle	mâle Ø 10	● de 6	acier	nickelé brillant	goupille	DC H6U
	Ø 16	mâle	mâle Ø 10	● de 7	acier	nickelé brillant	goupille	DC H7U
	Ø 20	mâle	mâle Ø 10	Ø 12	acier	nickelé brillant	goupille	GG 6F700U
 <p>Genouillère mâle x mâle</p>	mâle	mâle	mâle Ø 10	mâle Ø 10	acier	nickelé brillant		GG 6F017

MANŒUVRES TREUILS

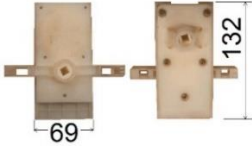
Manœuvre treuil BUBENDORFF

	<p><u>Déport de manœuvre en PVC</u></p> <p>Livré avec tige □ de 8 mm – Lg 100 mm S'utilise avec le bloc R de BUBENDORFF</p>	<p>BU 248044</p>
	<p><u>Couple conique n° 0 – Ø 127 – 49 dents</u></p> <p>Pour TRADI TITAN A25 Muni d'un frein anti-retour. A prévoir pour une surface de tablier n'excédant pas 4 m². Couronne coloris blanc</p>	<p>BU 248063</p>
	<p><u>Couple conique n° 1 – Ø 127 – 52 dents</u></p> <p>Muni d'un frein anti-retour pour une surface de tablier comprise entre 4 m² et 6,5 m². Couronne coloris gris</p>	<p>BU 248064</p>



Manœuvres treuil CHERUBINI

	<p><u>Treuil à vis sans fin</u></p> <p>Pour rénovation de coffre BUBENDORFF Couple de manœuvre = 2,6 Nm Rapport 3,5/1 – avec fins de course Carter en zamac. Vis sans fin en alu. Auto-freinage avec paliers Fourni avec tige carré de 7 x carré de 8 mm</p>	<p>Entrée hexa de 7 mm sortie carré de 7 mm</p> <p>CH 7347U</p>
	<p><u>Treuil CHERUBINI à vis sans fin pour store</u></p> <p>Carter en zamac, vis sans fin en duraluminium Anneau d'entraînement en nylon Treuil sans fin de course Sortie □ de 13 mm A = 120 mm</p>	<p>Dimensions 97 x 44 x ht 65 mm – Rapport 13/1</p> <p>CH 9028</p> <p>Dimensions 79 x 35 x ht 58 mm – Rapport 10/1</p> <p>CH 9060</p>

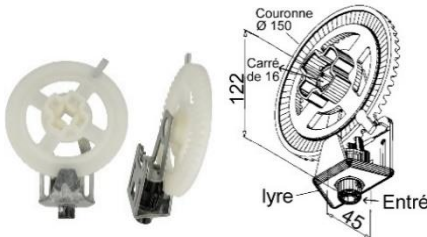
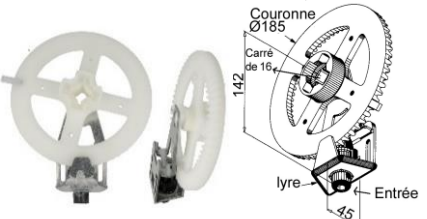
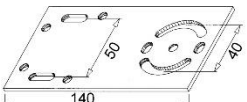
Manœuvres treuil DEPRAT

	<p><u>Couple conique rapport 1/5 type 2001F</u></p> <p>Frein sur lyre par ressort fil carré Fins de course par doigt et butée 9 tours Poids maxi sans compensation : 15 kg Poids maxi avec compensation : 40 kg</p> <p>Attention : couronne et lyre vendues séparément</p>	<p>Couronne seule Ø 150 mm DP T8000</p> <p>Lyre seule – entrée Ø 12 mm DP T7010</p> <p>Lyre seule, entrée ● de 10 mm DP T7110</p> <p>Lyre seule – entrée □ 8 mm DP T7410</p> <p>Lyre seule – entrée ● de 7 mm DP T7510</p>
	<p><u>Couple conique rapport 1/7 type 2002F</u></p> <p>Frein sur lyre par ressort fil carré Fins de course par doigt et butée 9 tours Poids maxi sans compensation : 18 kg Poids maxi avec compensation : 55 kg</p> <p>Attention : couronne et lyre vendues séparément</p>	<p>Couronne seule Ø 185 mm DP T8010</p> <p>Lyre seule – entrée ● de 10 mm DP T7130</p> <p>Lyre seule – entrée Ø 12 mm DP T7030</p> <p>Lyre seule – entrée ● de 7 mm DP T7530</p>
	<p><u>Plaque secteur pour couple conique DEPRAT</u></p> <p>Matière acier galvanisé</p> <p>Utilisable avec couples coniques 2001F et 2002F ci-dessus</p>	<p>DP 2011</p>

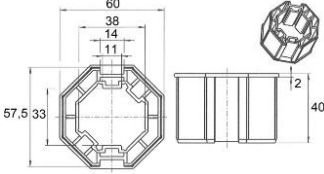

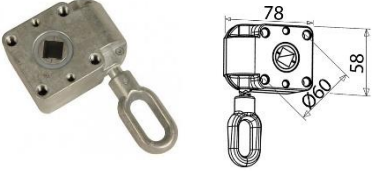
	<p>Embout d'axe traversant Bague centrale pour tube □ de 16 mm Utilisables avec couples DP T8000 et DP T8010</p>	<p>Tube Ø 62 mm et octo de 60 mm Tube DEPRAT rainuré Ø 89 mm</p>	<p>DP 20036 DP 20038</p>
	<p>Treuil à vis à débrayage Couple maxi sur axe = 10 Nm Rapport 1/6 – avec fins de course de 11 tours</p>	<p>Entrée ● de 7 mm sortie crabot DEPRAT Ø 22 mm</p>	<p>DP T1004</p>
	<p>Treuil à couple conique T1003 <u>Treuil sans fin de course :</u> Rapport 1/5 sans fin de course de 8 tours <u>Treuil avec fins de course :</u> Rapport 1/5 – avec fins de course, réversible</p>	<p>Entrée ● de 7 mm sortie crabot DEPRAT Ø 22 mm Entrée ● de 7 mm sortie crabot DEPRAT Ø 22 mm</p>	<p>DP T1003 DP T1003G</p>
	<p>Treuil à vis T1002 avec fins de course Rapport 1/6 – avec fins de course de 11 tours, réversible Treuil à vis T1002 sans fin de course Rapport 1/6 – sans fin de course</p>	<p>Entrée ● de 7 mm sortie crabot DEPRAT Ø 22 mm Entrée ● de 7 mm sortie crabot DEPRAT Ø 22 mm</p>	<p>DP T1002 DP T1002S</p>
	<p>Bride de fixation Pour fixation des treuils T1002 ci-dessus Fournie avec 2 vis Plastite 4 x 8</p>		<p>DP T1060G</p>
	<p>Moyeu cannelé pour treuils T1002 T1003 – T1004</p>	<p>Moyeu avec axe ● de 10 mm – Lg = 150 mm Moyeu avec axe □ de 10 mm – Lg = 150 mm Moyeu seul pour axe ● de 10 mm Moyeu seul pour axe □ de 10 mm</p>	<p>DP T1054H DP T1054C DP T1050H DP T1050C</p>
	<p>Embout débrayeur pour tube octo de 40 mm Permet de rajouter une fin de course sur les treuils non équipés. Embout réversible Utilisable avec treuils DP T1002S ou DP T1003</p>	<p>Crabot DEPRAT Ø 22 mm</p>	<p>DP T1025</p>
	<p>Manchon PVC pour embout débrayeur</p>	<p>Adaptation tube DEPRAT 62 mm Adaptation tube octo de 60 mm</p>	<p>DP T1035 DP T1045</p>
	<p>Treuil à vis sans fin Poids maxi 13 kg sur tube de Ø 62 mm avec DVA Rapport 10/65 – avec fins de course de 13 tours, réversible</p>	<p>Entrée ● de 7 mm sortie ● de 10 mm</p>	<p>DP BF690</p>
	<p>Renvoi parallèle 4 pignons Permet de transmettre la rotation du treuil à l'axe du volet Rapport 1/1 – sans fin de course</p>	<p>Entrée et sortie ● de 10 mm</p>	<p>DP BF693</p>

 	<p><u>Embout pour tube SOPROFEN Ø 50 mm</u></p> <p>Comprenant trois pièces : un embout pour tube SOPROFEN + un embout débrayable + un pion de pose</p> <p>Utilisable avec treuils GG 9F001 - GG 9F003 – GG 9F012 et GG 9F013</p>	<p>GG 9F911</p>
	<p><u>Embout pour tube octo de 60</u></p> <p>Avec empreinte pour embout débrayable GG 9F901 ci-dessus</p>	<p>GG 9F902</p>
	<p><u>Treuil pour store</u></p> <p>Utilisations : store banne, store à projection, store à bras articulés</p> <p>Boîtier coloris blanc monobloc</p> <p>Largeur 35 mm</p> <p>Couple 16 Nm</p> <p>Rapport 9/1 – sans fin de course</p>	<p>Entrée manivelle de store - sortie □ de 13,1 mm</p> <p>GG 8F500</p>
	<p><u>Treuil pour store</u></p> <p>Epaisseur 55 mm</p> <p>Rapport 1/13 – sans fin de course</p>	<p>□ de 13 mm coloris gris acier boucle longue</p> <p>□ de 13,1 mm coloris blanc boucle ronde</p> <p>GG 7F001</p> <p>GG 7F300</p>
	<p><u>Treuil pour store</u></p> <p>Epaisseur 38 mm</p> <p>Rapport 1/7 – sans fin de course</p>	<p>□ de 13 mm coloris gris acier</p> <p>GG 8F001</p>

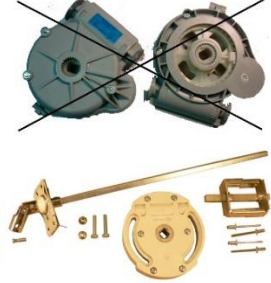
Mancœuvre treuil MISCHLER

	<p><u>Treuil Supprimé</u></p> <p><u>Kit de remplacement comprenant :</u></p> <ul style="list-style-type: none"> - 1 treuil 1424 réf SM 2112 - 1 sortie de caisson réf DC SCTC8U - 1 bobine MI CM (Ø 60) - 4 rivets 4,8 x 8 (fixation bobine) - 2 vis M5 x 30 + écrous (fixation treuil) - Notice de montage 	<p>FM KITMC</p>
---	---	------------------------

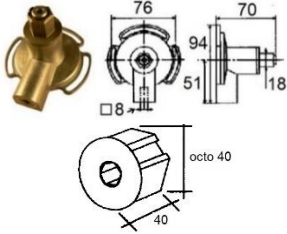
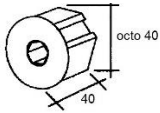

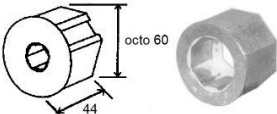
Mancœuvres treuil SELVE

	<p><u>Treuil en zamac</u></p> <p>Rapport 3,7/1 – avec fins de course de 11 tours, réversible</p>	<p>Entrée □ de 8 mm sortie hexa de 18 mm</p> <p>SE 201101</p>
	<p><u>Embout pour treuil SE 201101</u></p> <p>Embout octo de 40 mm avec alésage hexa de 18 mm</p>	<p>SE 271001</p>
	<p><u>Treuil en zamac, avec fins de course à cliquet</u></p> <p>Peut lever un tablier de 35 kg sur un axe de 40 mm et 25 kg sur un axe de 60 mm</p> <p>Rapport 5/1 – avec fins de course</p> <p>Entrée □ de 6 mm – sortie octo de 40 mm</p>	<p>Pour treuil montage à gauche SE 201300</p> <p>Pour treuil montage à droite SE 201301</p>
	<p><u>Embout pour treuil SE 201300 ou SE 201301</u></p> <p>Embout octo de 60 mm avec alésage octo de 40 mm</p> <p>Matière : fonte d'aluminium</p>	<p>SE 271300</p>

	<p><u>Treuil coulissant pour axe Ø 70 mm</u></p>	<p>Livré avec butée et goujon de blocage Rapport 6/1 – Avec frein à friction de 11 tours</p>	<p>Entrée □ de 8 mm sortie axe de 70 mm</p>	<p>SE 202000</p>
	<p><u>Réduction pour treuil coulissant</u></p>	<p>Se monte sur le treuil réf SE 202000 ci-dessus Permet de monter le treuil coulissant sur un axe octo de 60 mm</p>		<p>SE 272000</p>

Manœuvres treuil SIMU + IMBAC

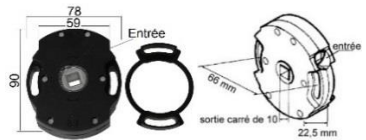
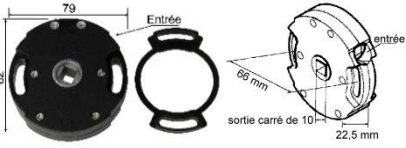
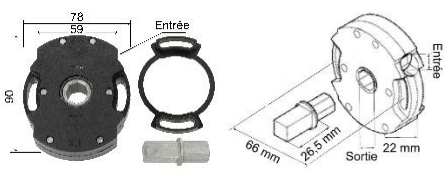
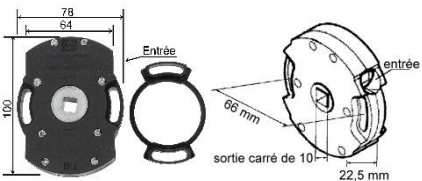
	<p><u>Treuil 1415 – Ø 48 mm</u></p>	<p>Applications : stores droits ou à projection et volets roulants Rapport 1/2,8 – Sans fin de course Sortie □ de 7 mm</p>	<p>Entrée ● de 6 mm Entrée ● de 7 mm Entrée Ø 10 mm mâle</p>	<p>SM 2446 SM 2447 SM 2449</p>
	<p><u>Treuil 1415 – Ø 58 mm</u></p>	<p>Applications : stores droits ou à projection et volets roulants Rapport 1/2,8 – Sans fin de course Sortie □ de 7 mm</p>	<p>Entrée □ de 6 mm Entrée ● de 6 mm Entrée ● de 7 mm Entrée Ø 10 mm Lg 24 mm</p>	<p>SM 2459 SM 2460 SM 2461 SM 2465</p>
	<p><u>Tenon pour treuils 1415</u></p>	<p>Tenon ● de 6 mm</p>	<p>Lg = 71 mm pour treuil Ø 48 Lg = 81 mm pour treuil Ø 58</p>	<p>SM 8508 SM 8509</p>
	<p><u>Treuil 1420 à vis sortie femelle</u></p>	<p>Rapport 1/5 – Avec fins de course de 17 tours, réversible</p>	<p>Entrée □ de 6 mm – sortie □ de 7 mm</p>	<p>SM 2010</p>
	<p><u>Treuil 1420 à vis sortie mâle</u></p>	<p>Spécialement conçu pour coffre rénovation avec téton de Ø 12 mm</p>	<p>Entrée □ de 6 mm – sortie □ de 10 mm</p>	<p>SM 2033</p>
	<p><u>Treuil 1420 à vis sortie mâle</u></p>	<p>Rapport 1/5 – Avec fins de course de 17 tours, réversible</p>	<p>Entrée ● de 7 mm – sortie □ de 10 mm</p>	<p>SM 2035</p>
	<p><u>Treuil 1420 à vis sortie mâle</u></p>	<p>Rapport 1/7 – Avec fins de course de 17 tours, réversible</p>	<p>Entrée □ de 6 mm – sortie □ de 10 mm – Lg 24 mm</p>	<p>GA 720028</p>
	<p><u>Treuil 1420 à vis sortie mâle</u></p>	<p>Rapport 1/7 – Avec fins de course de 17 tours, réversible</p>	<p>Entrée □ de 6 mm – sortie □ de 10 mm – Lg 24 mm</p>	<p>SM 2038</p>
	<p><u>Treuil 1421 à vis sans fin</u></p>	<p>Rapport 1/5 – Avec fins de course de 18 tours, réversible Sortie □ de 7 mm</p>	<p>Entrée ● de 7 mm Entrée □ de 6 mm</p>	<p>SM 2423 SM 2422</p>
	<p><u>Treuil 1424 avec fins de course</u></p>	<p>Rapport 1/8 – Avec fins de course de 16 tours, réversible</p>	<p>Entrée □ de 8 mm – sortie □ de 10 mm</p>	<p>SM 2112</p>
	<p><u>Treuil 1424 avec fins de course</u></p>	<p>Rapport 1/11 – Avec fins de course de 16 tours, réversible</p>	<p>Entrée ● de 7 mm – sortie □ de 10 mm</p>	<p>SM 2140</p>
	<p><u>Treuil 1424 avec fins de course</u></p>	<p>Rapport 1/11 – Avec fins de course de 16 tours, réversible</p>	<p>Entrée ● de 7 mm – sortie □ de 16 mm</p>	<p>SM 2144</p>
	<p><u>Treuil 1424 avec fins de course</u></p>	<p>Rapport 1/11 – Avec fins de course de 16 tours, réversible</p>	<p>Entrée □ de 8 mm – sortie □ de 16 mm</p>	<p>SM 2119</p>

	Moyeu carré de 13 x 16 Prévu pour treuil SM 2119		SM 2392
	Treuil ACE avec fins de course Treuil Ø 90 mm Rapport 1/8 – Avec fins de course, réversible Sortie □ de 10 mm	Entrée ● de 7 mm Entrée □ de 8 mm	GA 848PF7 GA 848PF8
	Treuil ACE avec fins de course Treuil Ø 82 mm Rapport 1/5 – Avec fins de course, réversible Sortie □ de 10 mm	Entrée ● de 7 mm Entrée □ de 8 mm	GA 845PF7 GA 845PF8
	Treuil ACE avec fins de course Rapport 1/8 – Avec fins de course, réversible, carter PVC et couronne zamac Sortie octo de 15, épaisseur 22 mm Références livrées avec moyeu □ de 13 mm	Entrée ● de 7 mm Entrée □ de 8 mm	GA 808PF7 GA 808PF8
	Treuil ACE avec fins de course Rapport 1/11 – Avec fins de course, réversible, carter PVC Couronne acier, épaisseur 23 mm	Entrée □ de 8 mm sortie □ de 10	GA 0442
	Treuil ACE avec fins de course Rapport 1/11 – Avec fins de course, réversible, carter PVC Sortie ● de 19 Références livrées avec moyeu □ de 13 mm	Entrée □ de 8 mm, couronne zamac Entrée □ de 8 mm, couronne acier	GA 811PF8 GA 0440
	Moyeu pour treuils ACE Octo de 15 mm	□ de 10 mm □ de 13 mm	GA 0231 GA 0288

Manœuvres treuil SOPROFEN

	Treuil pour coffre SOPROFEN Treuil pour coffre réno SOPROFEN	Entrée □ de 6 mm	SN TR8XD
	Treuil pour coffre SOPROFEN Chrono VRX/CRX Sans fin de course Entrée ● de 7 mm – Sortie crabot GEIGER Ø 20 mm		SN ZRTX

Manœuvres treuil ZURFLUH FELLER

	Treuil Store screen Ø 48 mm Couple disponible sur l'arbre 2 Nm Rapport 1/2,33 Épaisseur 15 mm	Entrée ● de 6 mm sortie □ de 7 mm	ZF C380
	Treuil Store screen Ø 58 mm Couple disponible sur l'arbre 3 Nm Rapport 1/2,33	Entrée ● de 6 mm sortie □ de 7 mm	ZF C381

<p>Sortie Ø Extérieur crabot = 28 mm Ø Intérieur crabot = 16 mm</p> 	<p>Treuil Conipact avec fins de course</p> <p>Treuil Ø 156 mm, épaisseur 41 mm Alésage Ø 16 mm – Genouillère alignée. Rapport 1/5 avec fins de course de 9 tours</p> <p>Treuil réglé à gauche réversible, avec vis d'immobilisation de tringle Entrée ● de 7 ZF C164</p> <p>Treuil réglé à droite réversible, sans vis d'immobilisation de tringle Entrée □ de 8 ZF C165</p> <hr/> <p>Treuil Conipact sans fin de course</p> <p>Sans vis d'immobilisation de tringle Entrée ● de 7 ZF C170</p>
	<p>Couple conique N° 0 – Ø 125 mm</p> <p>Couple disponible sur l'arbre 14 Nm. S'inscrit dans un Ø 228 mm Alésage Ø 16 mm – Genouillère alignée. Rapport 1/4,5 – avec fins de course de 11 tours, réversible</p> <p>Entrée ● de 7 mm ZF C800</p> <p>Entrée □ de 8 mm ZF C802</p> <p>Sortie crabot mâle ZF Ø 28</p>
	<p>Couple conique N° 1 – Ø 125 mm</p> <p>Couple disponible sur l'arbre 17,4 Nm S'inscrit dans un Ø 228 mm Alésage Ø 16 mm – Genouillère alignée. Rapport 1/5,8 – avec fins de course de 11 tours, réversible</p> <p>Entrée ● de 7 mm ZF C810</p> <p>Entrée □ de 8 mm ZF C812</p> <p>Sortie crabot mâle ZF Ø 28</p>
	<p>Couple conique N° 1BIS - Ø 160 mm</p> <p>Couple disponible sur l'arbre 20,4 Nm S'inscrit dans un Ø 262 mm Alésage Ø 16 mm - Genouillère alignée. Sortie crabot mâle ZF Ø 28 Rapport 1/7,1 – avec fins de course de 9 tours, réversible</p> <p>Entrée ● de 7 mm ZF C820</p> <p>Entrée □ de 8 mm ZF C822</p>
	<p>Toc d'entrée pour couple conique</p> <p>Permet de remplacer les sorties des couples coniques</p> <p>□ de 8 mm ZF C163A1</p> <p>● de 7 mm ZF C163A2</p>
<p>Vis de maintien manchon/couple</p> 	<p>Manchon adaptateur + visserie</p> <p>Permet la liaison des nouveaux couples coniques avec anciennes sorties de manœuvre.</p> <p>Utilisables avec couples ZF C164 ZF C800 - ZF C810 - ZF C820</p> <p>Sortie A pour tige Ø 12 mm ZF C800A</p> <p>Sortie A pour tige ● 10 mm ZF C800B</p>
	<p>Plaque secteur galva</p> <p>Matière : tôle galvanisée, épaisseur 2 mm Utilisation : Permet le réglage angulaire des couples coniques même après blocage des coussinets Utilisable avec couples coniques ZF C800 - ZF C810 - ZF C820</p> <p>ZF C503A</p>

	<p>Plaque secteur tous couples coniques</p> <p>Matière : Tôle galvanisée, épaisseur 2 mm</p> <p>Utilisation : Permet le réglage angulaire des couples coniques et Conipact</p> <p>Utilisable avec couples coniques ZF C800 ZF C810 - ZF C820 – ZF C164</p>	<p>Pour couple conique ZF C504</p> <p>Pour couple conique ZF C505</p> <p>Pour treuil Conipact livré avec écrou à clipper ZF C505U</p>
	<p>Mini couple conique débrayable avec fins de course</p> <p>Capacité de levage : 13 kg Démultiplication 1/2,9 avec frein anti-retour. S'inscrit dans un Ø de 110,5 mm. Se monte sur support à téton Ø 12 Lg : 8,5 mm Immobilisation automatique sur le téton par le ressort.</p> <p>Débrayable à la descente sous effort. Couple à la manivelle : 1,5 Nm Limiteur de manœuvre forcée à la montée. Ce mini-couple conique ne peut pas être utilisé avec un compensateur Entrée 6 pans de 7 mm</p>	<p>Manœuvre à gauche pour tube octo de 40, ressort à boucle carrée ZF C840AB</p> <p>Manœuvre à droite pour tube octo de 40, ressort à boucle triangulaire ZF C840BB</p>
	<p>Treuil à vis sans fin, avec fins de course</p> <p>Couple disponible sur l'arbre : 18 Nm.</p> <p>Rapport 1/7 – avec fins de course de 10 tours, réversible</p>	<p>Entrée ● de 7 mm sortie crabot ZF Ø 28 ZF C181</p> <p>Entrée ● de 7 mm sortie □ de 10 mm ZF C183</p> <p>Entrée ● de 7 mm sortie □ de 8 mm ZF C185</p> <p>Entrée ● de 7 mm sortie □ de 10 mm ZF C186</p>
	<p>Plaque support</p> <p>Matière : Tôle galvanisée Utilisation : Avec treuil vis frein et Technivis. Pour montage de type « drapeau » avec encombrement réduit</p> <p>Utilisable avec treuils ZF C181 - ZF C183 - ZF C371 - ZF C371C et ZF C370D</p>	<p>ZF C506</p>
	<p>Plaque d'orientation</p> <p>Matière : Acier zingué bichromaté Pour montage en tradi ou caisson tunnel des treuils vis frein et Technivis. Nécessite l'emploi du coussinet ZF B105U Avec 6 trous Ø 3,4 mm pour vis tôle (4 vis ST 3,9 x 19,5 fournies) Utilisable avec treuils ZF C181 - ZF C183</p>	<p>ZF C509U</p>
	<p>Moyeu crabot téton Ø 12 mm</p> <p>Matière polyamide renforcé fibre de verre Pour centrage dans roulement à billes ou palier alésage 12</p>	<p>ZF A618</p>
	<p>Moyeu crabot mâle alésage 12</p> <p>Matière polyamide renforcé fibre de verre Pour entraînement treuils ZF C181 et côté opposé manœuvre Centrage sur téton de Ø 12 mm</p>	<p>Lg 45 mm ZF A615</p>
	<p>Moyeu crabot pour treuil ZF C181, Technivis et embouts</p> <p>Matière polyamide renforcé fibre de verre Compatible avec embouts crabots ZF</p>	<p>Ø 12 mm pour centrage sur téton Ø 12 mm – Lg 27,5 ZF A616</p> <p>□ de 8 mm débouchant ZF A617</p> <p>□ de 10 mm débouchant ZF A617B</p> <p>Téton Ø 18 mm x □ de 10 ZF A629</p>

	<p>Moyeu d'entraînement</p> <p>Ø 12 mm x □ de 8 mm ZF C602</p> <p>Matière polyamide renforcé fibre de verre Pour treuils ZF C181, Technivis et embouts crabots ZF. Ø 12 mm x □ de 10 mm ZF C603</p> <p>Ø 16,5 mm débouchant ZF C604</p>
	<p>Treuil Minivis avec fins de course ep 22 mm, réversible</p> <p>Montage : Dans système coffre manœuvre hors joues.</p> <p>Matière : Boîtier : polyamide chargé fibre de verre teinte NOIRE. Roue et vis acier carbonitré.</p> <p>Caractéristiques : Couple disponible sur l'arbre garanti sur 10 000 cycles : 12 Nm. Sous couple d'entrée treuil de 4,5 Nm obtenu par exemple avec 2,5 kg d'effort sur une manivelle bras de 180, sortie sous coffre, genouillère alignée. Fin de course capacité 11 tours. Rapport de réduction 1/6,5.</p> <p>Sortie □ de 8 mm femelle ZF C301 entrée ● de 7 mm</p> <p>Sortie □ de 10 mm femelle ZF C302 entrée ● de 7 mm</p> <p>Sortie □ de 8 mm femelle ZF C341 entrée □ de 6 mm</p>
	<p>Treuil Minivis pose sur téton de 12 mm</p> <p>Montage : Dans système coffre manœuvre entre joues.</p> <p>Matière : Boîtier polyamide chargé fibre de verre teinte NOIRE. Roue et vis acier carbonitré.</p> <p>Caractéristiques : Idem gamme C301 Avec fins de course de 11 tours, réversible Rapport 1/6,5</p> <p>Entrée ● de 7 mm – sortie mâle □ de 8 mm ZF C305</p> <p>Entrée ● de 7 mm – sortie mâle □ de 10 mm ZF C306</p> <p>Entrée □ de 6 mm – sortie mâle □ de 8 mm ZF C345</p>
	<p>Treuil Minivis épaisseur 20 mm, réversible</p> <p>Montage : Dans système coffre manœuvre hors joues</p> <p>Matière : Boîtier : polyamide chargé fibre de verre teinte GRISE. Roue et vis acier carbonitré.</p> <p>Caractéristiques : Couple disponible sur l'arbre garanti sur 10 000 cycles : 10 Nm. Sous couple d'entrée treuil de 4,5 Nm obtenu par exemple avec 2,5 kg d'effort sur une manivelle bras de 180, sortie sous coffre, genouillère alignée. Fin de course capacité 11 tours, Entraînement du treuil par tringle d'attaque 6P7. Rapport de réduction 1/6,5</p> <p>Entrée ● de 7 mm – sortie □ de 10 mm femelle ZF C302A</p>
	<p>Plaque adaptation refoulement réduit</p> <p>Matière : Acier zingué bichromaté Utilisation : Permet le montage des treuils Technivis et Minivis en pose sur téton en tradi, en cas de refoulement réduit ou dans certains coffres bloc-baie PVC Utilisable avec treuils ZF C305 - ZF C306 - ZF C371</p> <p>ZF C523A</p>
	<p>Plaque d'orientation pour montage tradi</p> <p>Matière : tôle galvanisée Utilisation : Permet le montage des treuils Minivis, orientation possible sur 360° Livrée en sachet avec visserie Utilisable avec treuils ZF C301 – ZF C302 - ZF C305 – ZF C306</p> <p>ZF C512</p>





<p>Entraînement forme crabot</p>  <p>Entraînement carré de 8 ou 10</p>  <p>ZFC371 ZFC371C ZFC370D</p>	<p>Treuil Technivis</p> <p>Matière : Carter polyamide chargé fibre de verre coloris noir. Vis en polyacétal. Roue en polyamide.</p> <p>Attention : CE TREUIL NE PEUT PAS ETRE UTILISE AVEC UN COMPENSATEUR.</p> <p>Particularité : Débrayable à la descente sous effort : couple à la manivelle : 1,5 Nm (0,800 kg sur manivelle avec bras de 180). Limiteur de manœuvre forcée à la montée.</p> <p>Caractéristiques : Démultiplication 1/5,25. Couple disponible sur l'arbre garanti sur 10.000 cycles : 12 Nm. Sous couple d'entrée treuil de 4,5 Nm obtenu par exemple avec 2,5 kg d'effort sur une manivelle bras de 180, sortie sous coffre, genouillère alignée. Frein anti-retour. S'inscrit dans un diamètre 99. Entrée de triangle de manœuvre ● 7.mm</p>	<p><u>Treuils avec fins de course</u> <u>capacité 10 tours,</u> <u>réversible :</u></p> <p>Sortie crabot ZF Ø 28 ZF C371</p> <p>Sortie crabot GEIGER Ø 20 mm ZF C371B</p> <p>Sortie □ de 10 mm ZF C371C</p> <hr/> <p><u>Treuil sans fin de course</u> <u>Rapport 1/6 :</u></p> <p>Sortie □ de 8 mm ZF C370D</p>
	<p>Plaque support treuil</p> <p>Matière : Acier zingué bichromaté Utilisation : Permet le montage des treuils Minivis dans coffre PVC</p> <p>Utilisable avec treuils ZF C301 – ZF C302 - ZF C305 – ZF C306 ZF C371 et ZF C370D</p>	<p>ZF C514</p>
 <p>ZF K501 ZF K502</p>	<p>Treuil à sortie latérale</p> <p>Pour coffre VEKA Rapport 1/7 - avec fins de course, réversible Entrée ● de 7 mm Sortie □ de 10 mm</p>	<p>Droite ZF K501</p> <p>Gauche ZF K502</p>
 <p>ZFC299B ZFC299A ZFC299A</p>	<p>Treuil à sortie latérale</p> <p>Rapport 1/7 - avec fins de course, réversible Entrée ● de 7 mm Sortie crabot ZF Ø 28</p>	<p>Droite ZF C299A</p> <p>Gauche ZF C299B</p>
 <p>ZF C271A côté pile ZF C271J côté face</p>	<p>Treuil rapport 1/7</p> <p>Couple disponible sur l'arbre 14,5 Nm Rapport 1/7 - avec fins de course, réversible. Capacité : 24 kg Entrée □ de 8 mm Montage avec renvoi ZF C229A et accessoires ZF C228D (page suivante).</p>	<p>Sortie crabot ZF Ø 28 montage droite (*) ZF C271A</p> <p>Sortie crabot ZF Ø 28 montage gauche (*) ZF C271B</p> <p>Sortie □ de 10 mm montage droite ZF C271J</p> <p>(*) Crabot ZF vendus sur ce catalogue</p>
 <p>Hexa de 7 mm 25 ZFC290GA ZFC290DA</p>	<p>Renvoi de mouvement pour treuil GR</p> <p>Entrée tige ● de 7 mm Sortie pignon de hauteur 20 mm Rapport 1/7</p>	<p>Droite à 9° ZF C290DA</p> <p>Gauche à 9° ZF C290GA</p>
 <p>ZF J850CB ZF J851CB</p>	<p>Renvoi de mouvement pour treuil à sortie latérale</p> <p>Entrée Ø 12 mm mâle Sortie pignon Ø 28 mm extérieur</p>	<p>Droite ZF J850CB</p> <p>Gauche ZF J851CB</p>

	<p><u>Renvoi de mouvement</u></p>	<p>Avec genouillère entrée Ø 12 mm</p>	<p>ZF C229A</p>
<p>Coloris blanc</p>	<p>Sans genouillère. entraînement hexa de 7 mm femelle</p>	<p>ZF C229</p>	
	<p><u>Sachet d'accessoires</u></p>	<p>Permettent la fixation du renvoi Embase + entretoise ép 10 mm + □ de 8 mm + vis</p>	<p>ZF C228D</p>



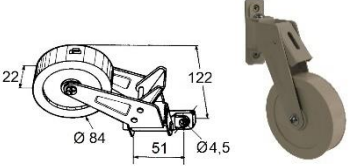

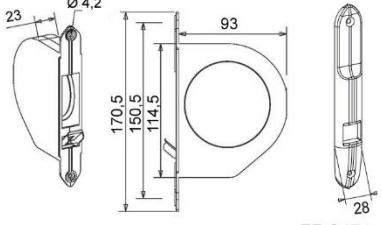
MANŒUVRES SANGLES et CORDONS

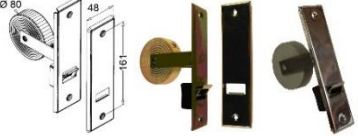
	<p><u>Enrouleur Conviv</u></p>	<p>Carter ouvrable par rotation ou par poussée de l'intérieur La capacité de rappel de sangle est de 4,5 ml Livré en sachet individuel, sangle sortie à l'extérieur L'enrouleur sans sangle est livré ressort non tendu Principe de montage de la version sans sangle : Inutile de tendre le ressort avant accrochage de la sangle Accrocher la sangle sur la boîte à ressort et enrouler la sangle autour de celle-ci</p>	<p>Enrouleur sans sangle Coloris blanc</p>	<p>ZF G421</p>
<p>Enrouleur avec 6 ml de sangle de 12 mm Coloris blanc</p>	<p>ZF G439</p>	<p>Enrouleur avec 5 ml de sangle de 12 mm Coloris beige</p>	<p>ZF G517</p>	
	<p><u>Enrouleur Alutoile pivotant</u></p>	<p>Le ressort se tendra au fur et à mesure du déroulement de la sangle Capot démontable Livré en sachet individuel L'enrouleur sans sangle est livré ressort non tendu Capacité de rappel de sangle 4,5 ml. Principe de montage de la version sans sangle : Inutile de tendre le ressort avant accrochage de la sangle Accrocher la sangle sur la boîte à ressort et enrouler la sangle autour de celle-ci Coloris blanc</p>	<p>Enrouleur sans sangle</p>	<p>ZF G305</p>
<p>Enrouleur avec 6 ml de sangle de 14 mm</p>	<p>ZF G313</p>	<p><u>Enrouleur Open carré</u></p>	<p>Enrouleur sans sangle livré ressort tendu</p>	<p>ZF G530</p>
	<p>Capot démontable : maintien par clip Orientation sur 180° Capacité moyenne de rappel de sangle : 4,5 ml Sangle coloris gris pour toutes les versions Coloris blanc</p>	<p>Enrouleur avec 5,5 ml de sangle de 12 mm</p>	<p>ZF G530AJ</p>	
	<p><u>Enrouleur Open arrondi</u></p>	<p>Capot démontable : maintien par clip Orientation sur 180° Capacité moyenne de rappel de sangle : 4,5 ml Sangle coloris gris pour toutes les versions</p>	<p>Coloris blanc : Enrouleur sans sangle livré ressort tendu</p>	<p>ZF G540</p>
<p>Enrouleur avec 5,5 ml de sangle de 12 mm</p>	<p>ZF G540AJ</p>	<p>Coloris marron : Enrouleur sans sangle livré ressort tendu</p>	<p>ZF G543</p>	

	<p>Enrouleur polyvalent sous carter</p> <p>Pour sangle de 14 mm maximum ou cordon Capot démontable. Mise en place de la sangle simplifiée Fixation du support indépendante</p>	<p>Coloris blanc : Enrouleur sans sangle DP S17T91</p> <p>Enrouleur avec 5,80 ml de sangle DP S175T91</p> <p>Coloris marron : Enrouleur avec 5,80 ml de sangle DP S175T15</p> <p>Adaptation pour cordon DP S10</p>
	<p>Enrouleur pivotant SWING</p> <p>Livré avec sangle ou cordon Entraxe de fixation : 150 mm Coloris blanc</p>	<p>Avec 5,5 ml de sangle de 14 mm coloris noir/blanc GA 40375</p> <p>Avec 5,5 ml de cordon Ø 4,3 mm coloris blanc GA 40574</p>
	<p>Enrouleur pivotant Eurofax</p> <p>Coloris blanc Entraxe de fixation : 100 mm Démontage du support par appui sur les 2 goujons rétractables</p>	<p>Avec 5,5 ml de sangle de 20 mm coloris noir/blanc GA 40021</p>
	<p>Enrouleur de sangle orientable</p> <p>Largeur du boîtier = 22 mm Capot démontable Coloris blanc</p>	<p>Mini enrouleur Sans sangle ressort tendu SE 084601</p> <p>Avec 5 ml de sangle de 14 mm SE 084603</p> <p>Enrouleur Design Sans sangle ressort tendu SE 085201</p> <p>Avec 5 ml de sangle de 14 mm SE 085203</p>
	<p>Enrouleur orientable pour sangle de 23 mm</p> <p>Coloris blanc Capot ouvrable Ressort tendu</p>	<p>Capacité de sangle de 5,3 ml maxi – livré sans sangle SE 120501</p> <p>Capacité de sangle de 11 ml maxi – livré sans sangle SE 120601</p> <p>Livré avec 11 ml de sangle SE 120600</p>
	<p>Enrouleur de sangle orientable</p> <p>Largeur de sangle jusqu'à 16 mm Epaisseur de sangle de 1,2 à 1,4 mm Capacité de 5,5 ml de sangle Coloris blanc</p> <p>Enrouleur de cordon orientable</p> <p>Pour cordon de Ø 4 à 4,5 mm Coloris blanc</p>	<p>Sans sangle SL 510</p> <p>Avec 5,5 ml de sangle de 15 mm SL 515</p> <p>Sans cordon SL 5101</p> <p>Avec 5 ml de cordon SL 5102</p>
	<p>Enrouleur de sangle équipé de manivelle</p> <p>Coloris blanc Enrouleur pour sangle de 15 mm Livré avec manivelle et sachet de vis de fixation</p> <p>Enrouleur à cordon</p> <p>Livré avec manivelle et sachet de vis de fixation Coloris blanc</p> <p>Equerre de fixation plastifiée</p> <p>Coloris blanc</p>	<p>Livré sans sangle SL 710</p> <p>Livré sans cordon SL 711</p> <p>SL 716</p>

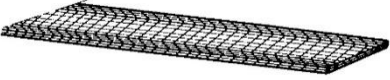

	<p>Enrouleur de face Pivotant</p> <p>Coloris gris Utilisation : sangle de 20 mm Capacité d'enroulement : 3,50 ml</p>	<p>Livré sans sangle</p>	<p>ZF G371</p>
	<p>Enrouleur orientable</p> <p>Pour sangle de 22 mm maximum Fixation de la sangle par vis sur le boîtier Coloris gris</p>	<p>Livré sans sangle</p>	<p>DP S16P85</p>
 <p>ZF G472E ZF G474 ZF G474B</p>	<p>Enrouleur à encastrer</p> <p>Carter A.B.S non teinté, boîte en polypropylène, ressort acier trempé Boîtier soudé, fermé avec couvercle amovible Capacité d'enroulement 3,60 mm Fixation : 2 trous de Ø 4,2 mm, entraxe 150 mm Livré sans plaque de propreté, sous sachet individuel</p>	<p>Avec 6,5 ml de sangle de largeur 12 mm</p>	<p>ZF G472E</p>
	<p>Plaque de propreté</p> <p>Matière A.B.S teinté masse Maintenue sur l'enrouleur par les vis de fixation de l'enrouleur Livrée en sachet individuel</p>	<p>Coloris blanc</p> <p>Coloris marron</p>	<p>ZF G474</p> <p>ZF G474B</p>
	<p>Enrouleur à encastrer</p> <p>Conçu pour sangle de 22 mm maxi Plaque de propreté en acier inoxydable Livré sans sangle</p>		<p>DP S15</p>

Sangles et cordon



  <p>Bobines de sangle</p>	<p>Sangle polyester</p> <p>Epaisseur : 1,3 mm Tolérance largeur : + ou -0,5 mm</p> <p>Coloris gris</p>	<p>Au détail</p> <p>Largeur 12 mm au détail ZF G222U</p> <p>Largeur 14 mm au détail ZF G223U</p> <p>Largeur 17 mm au détail ZF G225U</p> <p>Largeur 20 mm au détail ZF G226U</p> <p>En bobine</p> <p>Largeur 12 mm x 100 ml ZF G222A</p> <p>Largeur 14 mm x 5,5 ml ZF G806C</p> <p>Largeur 14 mm x 100 ml ZF G223A</p> <p>Largeur 20 mm x 100 ml ZF G226</p> <p>Largeur 23 mm x 50 ml SE 263520</p>
	<p>Coloris marron</p> <p>Sangle Polypropylène</p> <p>Bobine de 50 ml Coloris gris et blanc</p>	<p>Au détail</p> <p>Largeur 12 mm au détail ZF G222BU</p> <p>Largeur 14 mm au détail ZF G232U</p> <p>En bobine</p> <p>Largeur 14 mm x 100 ml ZF G227A</p> <p>Largeur 14 mm x 50 ml GA 1714</p>
 <p>DP S91U</p>	<p>Cordon Ø 4 mm polyester</p> <p>Vendu au mètre</p>	<p>Coloris blanc</p> <p>DP S91U</p>

Guides sangles et cordon

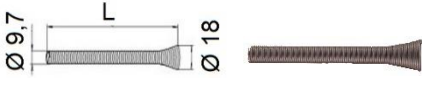
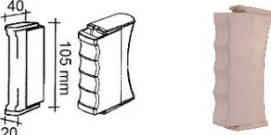
	<p><u>Sortie de sangle</u></p> <p>Pose sur caisson aluminium Coloris blanc Pour sangle 15 mm maxi</p>	<p>ZF G215</p>
	<p><u>Sortie de sangle</u></p> <p>Sortie latérale – Déport 16,5 mm + cache + vis</p>	<p>ZF G216X</p>
	<p><u>Guide sangle</u></p> <p>Utilisation : sangle de 15 maxi sortie façade ou sous caisson Fixation par 2 vis TC Ø 4 entraxe 30 mm</p>	<p>Coloris blanc : Fixation verticale ZF G217 Fixation horizontale ZF G218</p> <p>Coloris marron : Fixation verticale ZF G217B Fixation horizontale ZF G218B</p>
	<p><u>Guide sangle à 2 galets</u></p> <p>Guide sangle en acier Fixation par 2 vis TF</p>	<p>Sangle de 20 mm maxi Nickelé chromé ZF G201</p> <p>Sangle de 17 mm maxi Zingué ZF G204</p>
	<p><u>Guide sangle à 2 galets</u></p> <p>Guide sangle en PVC Fixation par 2 vis TF</p>	<p>Sangle de 17 mm maxi Coloris blanc ZF G206</p>
	<p><u>Guide sangle à 2 galets pour sangle de 12 mm</u></p> <p>Pour sortie façade ou sous caisson Fixation par 2 vis TF Bâti tôle revêtue polyester</p>	<p>Coloris blanc ZF G280</p> <p>Coloris marron ZF G280A</p>
	<p><u>Guide sangle à roulettes pour sangle de 23 mm</u></p> <p>Acier galvanisé Avec 2 roulettes Coloris blanc</p>	<p>SE 172000</p>
	<p><u>Guide sangle à enfoncer</u></p> <p>Utilisation : sangle de 15 maxi</p>	<p>Coloris blanc SL 650</p> <p>Coloris brun foncé SL 650S</p>
	<p><u>Rosace de recouvrement pour guide sangle à enfoncer</u></p>	<p>Coloris blanc SL 657</p> <p>Coloris brun foncé SL 657S</p>
	<p><u>Guide sangle à visser</u></p> <p>Galet en acier à roulement à aiguilles Pour sangle de 15 mm maxi</p>	<p>SL 662</p>
	<p><u>Déviation de sangle</u></p> <p>Permet de dévier la sangle latéralement Ensemble de trois pièces</p> <p><i>Voir plan de montage en fin de catalogue</i></p>	<p>Coloris blanc SL 616W</p> <p>Guide sangle intérieur Coloris noir SL 616S</p>

	<p><u>Guide cordon à visser</u></p> <p>Galet en acier à roulement à aiguilles Pour cordon de 4,5 mm maxi Dimensions identiques au guide-sangle à visser</p>	<p>SL 662C</p>
	<p><u>Guide cordon avec ressort flexible</u></p> <p>Pour cordon de Ø 4.5 mm maxi</p>	<p>Livré avec un ressort de 10 cm</p> <p>DP S8T91</p>
	<p><u>Ressort seul pour cordon</u></p> <p>Ressort flexible Permet de dévier le cordon sans l'abimer</p>	<p>L = 10 cm</p> <p>L = 20 cm</p> <p>SL 334R</p> <p>SL 668C</p>
	<p><u>Poignée de tirage</u></p> <p>Pour sangle de 15 mm / cordon Ø 4,5 mm</p>	<p>Coloris blanc</p> <p>DP S9T91</p>
<p><i>Schéma de principe de la manœuvre à cordon en fin de catalogue</i></p>		

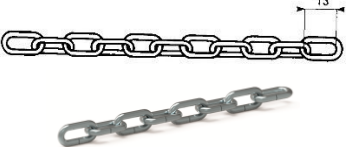
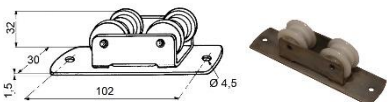
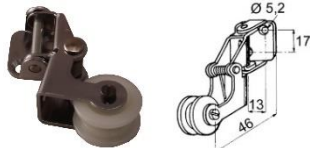
MANŒUVRES CHAINETTES

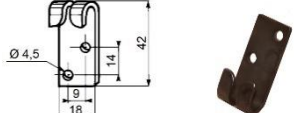
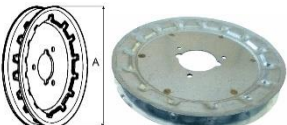
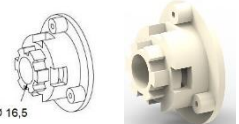
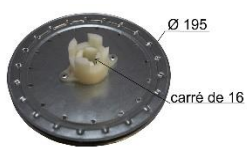
	<p><u>Chaînette</u></p> <p>Acier zingué coloris bleu – pas de 13 Fils Ø 27/10 mm – poids : 12 kg environ pour 100 ml. (vente au ml)</p>	<p>ZF G274U</p>
	<p><u>Guide chaîne sur plaquette</u></p> <p>Matière : acier nickelé chromé Galets : polyamide</p>	<p>ZF G257</p>
	<p><u>Tendeur de chaîne pivotant</u></p> <p>Matière : acier nickelé chromé Galets : polyamide</p>	<p>ZF G275</p>
	<p><u>Guide chaîne 1 galet</u></p> <p>Matière : acier nickelé chromé Galets : polyamide</p>	<p>ZF G259</p>
	<p><u>Fourchette</u></p> <p>Matière : Acier zingué coloris bleu</p>	<p>ZF G276</p>
	<p><u>Disque chaîne galva</u></p> <p>Fixation sur embout, tandem ou compensateur Ø A = 180 mm</p>	<p>ZF G244</p>
	<p><u>Porte disque nylon</u></p> <p>Sert de déport pour le disque chaîne. S'utilise avec tandem polyvalent ou embout tube Ø 16 déport 44</p>	<p>ZF G279</p>
	<p><u>Poulie à chaînette</u></p> <p>Livrée avec moyeu en polyamide et palier tournant □ de 16 mm Adaptable sur les tubes DEPRAT 62 Ø extérieur 195 mm</p>	<p>DP C12</p>

POULIES

 <p>Ø6 10 Ø50 Ø32</p>	<p><u>Poulie avec embout pour store</u> Embout pour tube Ø 34 mm</p>	<p>SM 3752</p>
 <p>Ø 95 ou 130 mm axe Ø10 mm</p>	<p><u>Poulie de sangle pour tube de Ø 40 mm (stores et volets roulants)</u> Largeur fond de gorge 20 mm Axe Ø 8 mm Utilisable avec coussinet DP VP51 et dans le support DP 2006</p>	<p>Ø 95 mm DP VP31 Ø 130 mm DP VP4</p>
	<p><u>Mini poulie pour sangle</u> Se monte sur tube octo de 40 mm avec pion Ø 10 mm rentrant Pour sangle jusqu'à une largeur maxi de 17 mm</p>	<p>Poulie Ø D = 114 mm, embout d'axe de 55 mm SE 132012 Poulie Ø D = 135 mm, embout d'axe de 80 mm SE 131066 Poulie Ø D = 136 mm, embout d'axe de 55 mm SE 132014 Poulie Ø D = 140 mm, embout d'axe de 55 mm SE 132013 Poulie Ø D = 160 mm, embout d'axe de 55 mm SE 132015</p>
 <p>D d SE252500</p>	<p><u>Poulie à clipper pour sangle de 15 mm maxi</u></p>	<p>Ø D = 85 – Ø d = 47 mm SE 138000 Ø D = 100 – Ø d = 64 mm SE 138100 Ø D = 114 – Ø d = 75 mm SE 138200 Ø D = 138 – Ø d = 100 mm SE 138400 Ø D = 160 – Ø d = 100 mm SE 138500 Ø D = 170 – Ø d = 120 mm SE 138600 Ø D = 190 – Ø d = 120 mm SE 138700</p>
 <p>104 84 SE 252600 SE252701</p>	<p><u>Embout pour poulie ci-dessus et tube octo de 40 mm</u> Longueur 104 mm Longueur utile 84 mm</p>	<p>Embout avec axe Ø 10 mm sortant - Lg 12 mm SE 252600 Embout avec axe Ø 10 mm rentrant - Lg 12 mm SE 252701 Prévu pour roulement Ø 28 mm SE 252500</p>
 <p>19 Ø A Ø B Ø 8</p>	<p><u>Poulie à embout pour tube ZF45</u> Matière : polypropylène, pour sangle de 17 mm maxi Montage avec tourillon Réf ZF A606, pose sur coussinet Réf ZF B106A</p>	<p>Ø A = 123 mm - Ø B = 87 mm - pour tube ZF45 ZF G112 Ø A = 156 mm - Ø B = 117 mm - pour tube ZF45 ZF G117 Ø A = 138 mm – Ø B = 123 mm – Ø C = 90 mm ZF G124</p>
 <p>106 99 Embout octo de 40 Embout octo de 60</p>	<p><u>Poulie pour tube octo (embout 40/60)</u> Epaisseur 20 mm Pour sangle jusqu'à 15 mm de large</p>	<p>Poulie Ø 115 mm GA 3821 Poulie Ø 123 mm GA 3851 Poulie Ø 125 mm SM 1973 Poulie Ø 140 mm GA 3861 Poulie Ø 155 mm GA 3871 Poulie Ø 170 mm GA 3881</p> <hr/> <p><u>Embout octo pour poulie et roulement Ø 28 mm</u> Pour tube octo de 60 mm SM 3529 Pour tube octo de 40 GA 6219</p> <p>S'adapte aux poulies ci-dessus</p>

Tarif Pièces

Références

	<p>Mécanisme démultiplié à sangle</p> <p>Démultiplication 2/1</p> <p>Se monte sur tube octo de 40 mm avec embout SE 271001</p> <p>Se monte sur tube octo de 60 mm avec embout SE 270800</p>	<p>Poulie Ø D = 140 mm</p> <p>Poulie Ø D = 160 mm</p> <p>Poulie Ø D = 180 mm</p>	<p>SE 206200</p> <p>SE 206210</p> <p>SE 206211</p>
	<p>Poulie de sangle pour coffre Chrono SOPROFEN</p> <p>Pour tube SOPROFEN AX50</p>	<p>Ø 105 mm pour coffre VX14</p> <p>Ø 125 mm pour coffre VX18</p>	<p>SN PAX0</p> <p>SN PAX1</p>
	<p>Poulie à sangle pour tube de 60 à goutte (stores et volets roulants)</p> <p>Largeur entre flasques 17 mm</p>	<p>Ø extérieur 127 mm</p>	<p>MI P01</p>
	<p>Poulie coulissante pour tube octo de 60</p> <p>Matière PVC, pour volet roulant traditionnel, pour sangle de 20 mm</p>	<p>Poulie Ø 150 mm</p> <p>Poulie Ø 180 mm</p> <p>Poulie Ø 200 mm</p> <p>Poulie Ø 220 mm</p>	<p>GA 0062</p> <p>GA 0063</p> <p>GA 0187</p> <p>GA 0203</p>
	<p>Poulie de sangle pour tube DEPRAT Ø 62 mm (stores et volets roulants)</p> <p>Avec axe Ø 8 mm</p> <p>Se monte sur le coussinet DP VP51 et dans le support DP 2006</p>	<p>Ø 140 mm – Ø B = 100 mm H = 20 mm</p> <p>Ø 95 mm – Ø B = 65 mm H = 17 mm</p>	<p>DP VP2028</p> <p>DP VP2031</p>
	<p>Embout rétractile</p> <p>Lg 86 mm</p> <p>Moyeu Ø 28 mm</p>	<p>Pour tube octo de 40 mm</p> <p>Pour tube DEPRAT 53</p> <p>Pour tube DEPRAT 62</p> <p>Pour tube octo de 60 mm</p>	<p>DP 1020</p> <p>DP 1026</p> <p>DP 1030</p> <p>DP 1040</p>
	<p>Poulie Flasque</p> <p>Epaisseur 21 mm</p> <p>Pour sangle jusqu'à 15 mm de large</p>	<p>Ø 95 mm</p> <p>Ø 110 mm</p> <p>Ø 122 mm</p> <p>Ø 140 mm</p> <p>Ø 155 mm</p> <p>Ø 170 mm</p> <p>Ø 193 mm</p>	<p>DP 1060</p> <p>DP 0095</p> <p>DP 1125</p> <p>DP 1137</p> <p>DP 1150</p> <p>DP 1165</p> <p>DP 1180</p> <p>DP 1205</p>
	<p>Moyeu pour poulie flasque</p>	<p>Moyeu ● de 10 mm</p> <p>Moyeu □ de 10 mm</p> <p>Moyeu cannelé DEPRAT</p>	<p>DP 13H10</p> <p>DP 13C10</p> <p>DP 13CA</p>

Tarif Pièces

Références

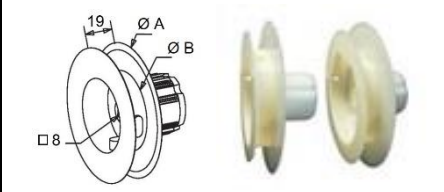
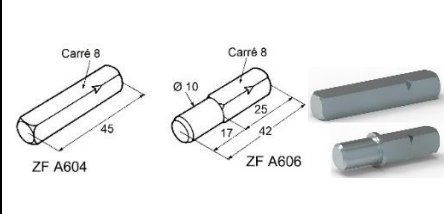
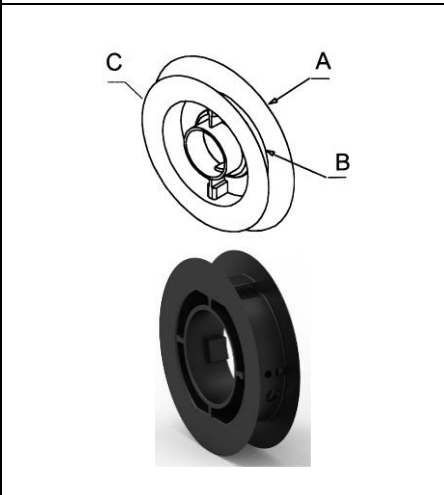
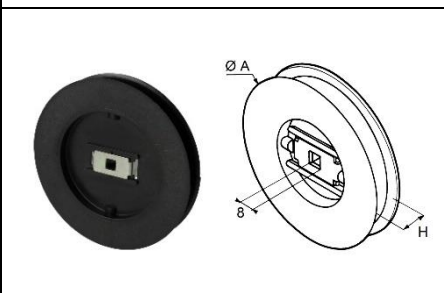
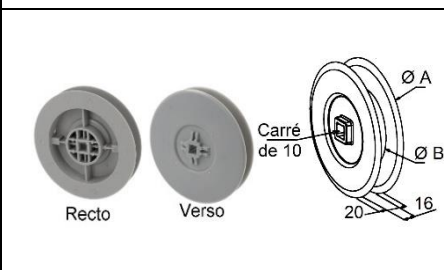
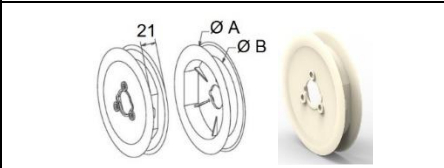
	<p>Poulie à embout pour tube ZF64</p> <p>Matière : polypropylène, pour sangle de 17 mm maxi Montage avec tourillon Réf ZF A606, pose sur coussinet Réf ZF B106A</p>	<p>Ø A = 123 - Ø B = 87 mm ZF G113</p> <p>Ø A = 156 - Ø B = 117 mm ZF G118</p>
	<p>Axe d'entraînement</p> <p>Emploi avec roulement à billes, palier lisse ou entraînement treuil</p>	<p>□ de 8 mm - Lg = 45 mm ZF A604</p> <p>Emploi poulie à embout sur coussinet ZFB106A ou roulement à billes □ de 8 mm x Ø 10 mm Lg = 42 mm ZF A606</p>
	<p>Poulie à clipper</p> <p>Matière : Polystyrène super choc Largeur sangle utilisable 15 mm maxi Largeur hors tout 20 mm</p> <p>Pour embouts ZF A238D – ZF A239 ZF A490D – ZF A412D – ZF A483D ZF A322</p>	<p>Ø A = 80 – Ø B = 58 ZF G130E Ø C = 80 mm</p> <p>Ø A = 115 – Ø B = 58 ZF G131 Ø C = 100 mm</p> <p>Ø A = 140 – Ø B = 88 ZF G133 Ø C = 125 mm</p> <p>Ø A = 160 – Ø B = 88 ZF G134 Ø C = 125 mm</p> <p>Ø A = 170 – Ø B = 118 ZF G135 Ø C = 155 mm</p> <p>Ø A = 195 – Ø B = 142 ZF G136 Ø C = 180 mm</p> <p>Ø A = 155 – Ø B = 88 ZF G139 Ø C = 125 mm</p> <p>Ø A = 188 – Ø B = 142 ZF G136A Ø C = 180 mm</p>
	<p>Poulie à clef</p> <p>Matière : polystyrène. Renfort d'entraînement acier zingué bichromaté</p>	<p>Largeur H = 14 mm prévue pour sangle de 12 mm Ø A = 100 mm ZF G104</p> <p>Ø A = 130 mm ZF G105</p> <p>Largeur H = 19 mm prévue pour sangle de 17 mm maxi Ø A = 80 mm ZF G102</p> <p>Ø A = 124 mm ZF G120</p>
	<p>Poulie avec carré de 10 mm</p> <p>Matière : polystyrène super choc Largeur maxi sangle utilisable 15 mm, épaisseur hors tout 20 mm</p>	<p>Ø A = 80 - Ø B = 46 mm ZF G130A</p> <p>Ø A = 100 - Ø B = 58 mm ZF G130B</p> <p>Ø A = 125 - Ø B = 88 mm ZF G130C</p> <p>Ø A = 155 - Ø B = 118 mm ZF G130D</p>
	<p>Poulie pour sangle</p> <p>Se monte sur embout ZF (exemple réf ZF A292, réf ZF A458) par 3 vis fournies. Utilisation : avec sangle de 20 mm</p>	<p>Ø A = 158 - Ø B = 117 mm ZF G110</p> <p>Ø A = 185 - Ø B = 139 mm ZF G111</p>

FLASQUES

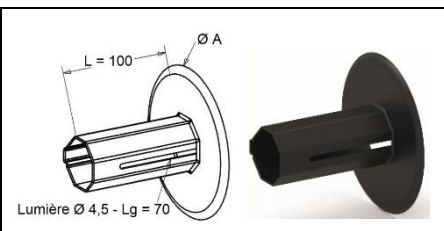
	<p>Flasque coulissante pour tube octo de 40 mm</p> <p>Permet le guidage des lames en limitant le frottement Fixation sur le tube par vis</p>	<p>Ø A = 125 mm ZF A519G</p> <p>Ø A = 130 mm ZF A518</p> <p>Ø A = 155 mm ZF A519A</p> <p>Ø A = 160 mm ZF A519</p> <p>Ø A = 195 mm ZF A523</p>
---	---	---

	<p>Flasque coulissante pour tube octo de 40 mm</p>	<p>Permet le guidage des lames en limitant le frottement Fixation sur le tube par vis ou pop A = 85 mm</p>	<p>Ø D = 110 mm Ø D = 140 mm</p>	<p>DP 71254 DP 71504</p>
	<p>Joue tournante pour tube octo de 40</p>	<p>Empreinte femelle □ de 10 mm Reconstitution de flasques avec trois pièces</p>	<p>Flasque Ø 115 Flasque Ø 130 Flasque Ø 140 Flasque Ø 155 Flasque Ø 160 Flasque Ø 170 Flasque Ø 195</p>	<p>ZF 567U ZF 568U ZF 569U ZF 586U ZF 570U ZF 571U ZF 572U</p>
	<p>Flasque coulissante pour tube ZF45</p>	<p>Matière polystyrène super choc teinte masse noir</p>	<p>Ø A = 115 mm Ø A = 138 mm Ø A = 170 mm Ø A = 195 mm</p>	<p>ZF A502 ZF A504 ZF A508 ZF A510</p>
	<p>Embout flasque monobloc pose sur téton Ø 12 mm</p>	<p>Matière : ABS Se monte côté manœuvre treuil ou opposé manœuvre</p>	<p>Ø 180 mm pour tube ZF54 Ø 158 mm pour tube octo de 40 Ø 180 mm pour tube octo de 40</p>	<p>ZF G167G ZF G168E ZF G168G</p>
	<p>Flasque tournante pour tube DEPAT 53</p>	<p>Fixation sans vissage par quart de tour</p>	<p>Ø A = 115 mm</p>	<p>DP 71805</p>
	<p>Flasque coulissante tube ZF54</p>	<p>Polystyrène choc teinté masse noir Immobilisation avec vis TCB Ø 4,2 x 9,5 Attention avec moteur, ne pas utiliser de vis pour immobilisation</p>	<p>Ø A = 115 mm Ø A = 130 mm Ø A = 138 mm Ø A = 145 mm Ø A = 155 mm Ø A = 160 mm Ø A = 170 mm Ø A = 178 mm Ø A = 195 mm</p>	<p>ZF A501A ZF A556A ZF A503A ZF A504A ZF A519H ZF A506A ZF A507A ZF A508A ZF A509A</p>
	<p>Flasque de guidage tube ZF54</p>	<p>Insertion coté moteur Déport 2 mm</p>	<p>Ø A = 120 mm Ø A = 145 mm Ø A = 178 mm</p>	<p>ZF K555DM ZF K555EM ZF K555FM</p>

	<p>Embout flasque</p> <p>Avec nez crabot ZF et embout Ø 18 mm ZF G170E monté déport 38 mm</p>	<p>Ø A = 120 mm – pour tube ZF54 ZF G169H</p> <p>Ø A = 145 mm – pour tube ZF54 ZF G169J</p> <p>Ø A = 180 mm - pour tube ZF54 ZF G169K</p>
	<p>Moyeu collerette téton Ø 18 mm</p> <p>Matière polyamide Se monte sur embout poulie ZF Pour montage entre joues, pose sur palier Ø 18 mm</p>	<p>Pour embout flasque ci-dessus ZF G170E</p>
	<p>Flasque coulissante pour tube DEPRAT 62 et tube octo de 60 mm</p> <p>Utilisable également sur tube octo de 60 mm</p>	<p>Ø A = 164 mm DP 71806</p> <p>Ø A = 193 mm DP 72056</p> <p>Ø A = 230 mm DP 2230</p>
	<p>Flasque coulissante pour tube ZF64 et tube octo de 60 mm</p> <p>Polystyrène choc teinté masse noir Immobilisation avec vis TCB Ø 4,2 x 9,5 Attention avec moteur, ne pas utiliser de vis pour immobilisation</p>	<p>Ø A = 138 mm ZF A503</p> <p>Ø A = 160 mm ZF A506</p> <p>Ø A = 170 mm ZF A507</p> <p>Ø A = 195 mm ZF A509</p> <p>Ø A = 220 mm ZF A513</p>
	<p>Flasque coulissante pour tube ZF80</p>	<p>Ø A = 220 mm ZF A587</p>
	<p>Flasque coulissante pour tube DEPRAT 89 mm</p>	<p>Ø A = 210 mm DP 1089</p> <p>Ø A = 230 mm DP 3089</p> <p>Ø A = 238 mm DP 9240</p>
	<p>Flasque de guidage plate DEPRAT Ø 164 mm</p> <p>Permet le guidage des lames en limitant les frottements S'adapte par clip sur les embouts cannelés DEPRAT Peut être renforcée par vissage</p>	<p>DP 8180</p>
	<p>Flasque à clipper ZF</p> <p>Matière : Polystyrène super choc</p> <p>Pour embouts : ZF A238D – ZF A239 ZF A490D – ZF A412D - ZF A483D et ZF A322</p>	<p>Ø A = 115 mm ZF A567</p> <p>Ø A = 130 mm ZF A568</p> <p>Ø A = 140 mm ZF A569</p> <p>Ø A = 155 mm ZF A586</p> <p>Ø A = 160 mm ZF A570</p> <p>Ø A = 170 mm ZF A571</p> <p>Ø A = 195 mm ZF A572</p>

TUBES – BARRES – SEUILS

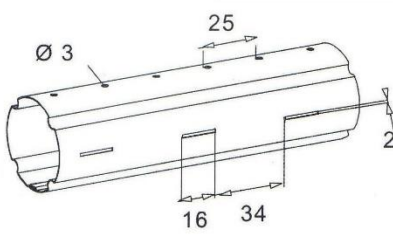
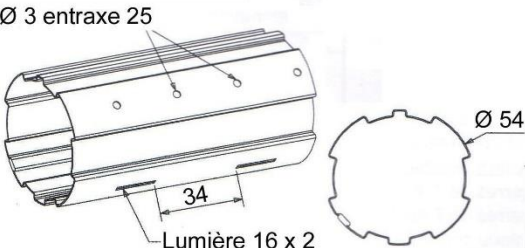
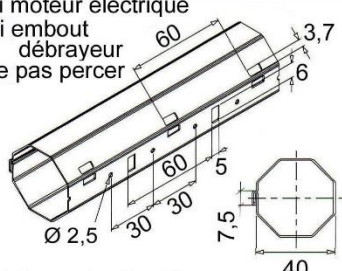
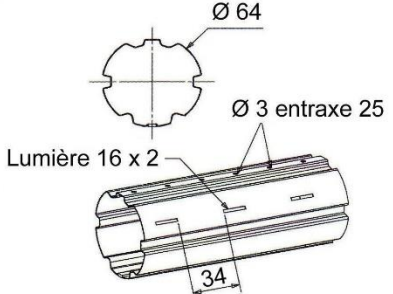
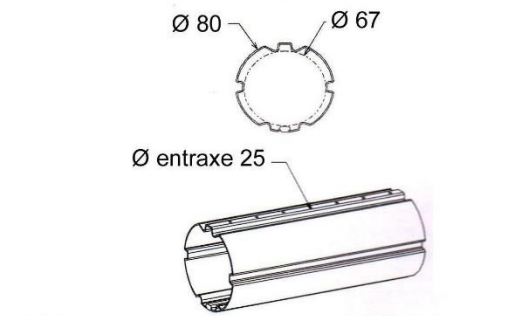
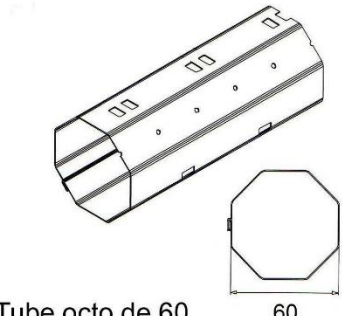
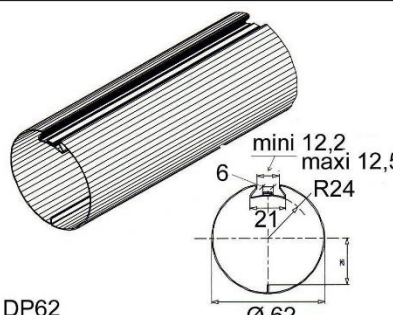
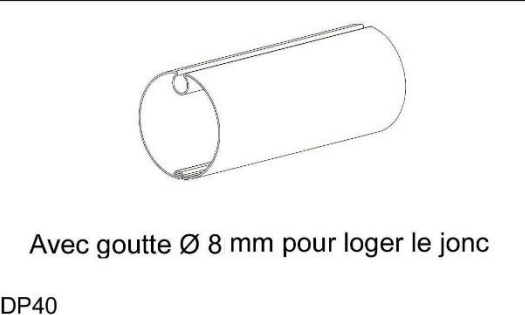
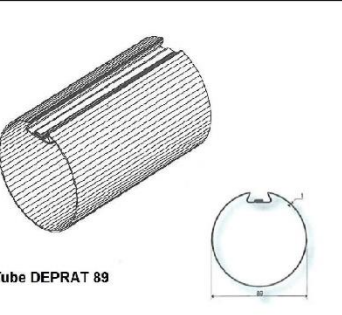
 <p>ZF45</p>	 <p>ZF54</p>	 <p>Tube octo de 40</p>
 <p>ZF64</p>	 <p>ZF80</p>	 <p>Tube octo de 60</p>
 <p>DP62</p>	 <p>DP40</p>	 <p>Tube DEPRAT 89</p>

Barre de charge pour lame finale en fer plat électrozingué :
 - BAC164 : fer plat de 16 x 4
 - BAC204 : fer plat de 20 x 4

Nous stockons les tubes suivants : ZF45 x 0,5 - ZF54 x 0,5 - ZF64 x 0,6 - ZF64 x 0,8 - ZF80 x 1
 Tube octo de 40 x 0,6 - Tube octo de 60 x 0,6 - Deprat DP62 x 0,6
 Tube Deprat DP40 x 0,6 pour store



Tube serrurier galva rond Ø 40 x 1,5

Tube IMBAC Ø 78 x 1,2 mm à goutte ronde

Références

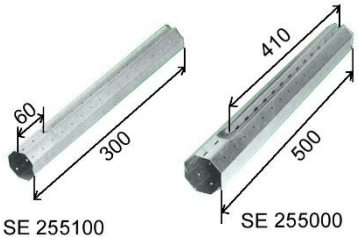
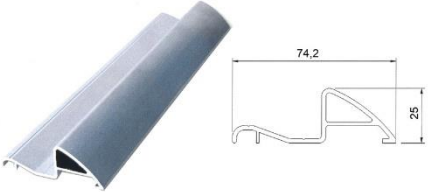
 <p>SE 255100 SE 255000</p>	<p><u>Tube télescopique en acier zingué</u></p> <p>Permet de rendre réglable un tube octogonal</p>	<p>Pour tube octo de 40 réglable sur 120 mm SE 255100</p> <p>Pour tube octo de 60 réglable sur 200 mm SE 255000</p>
	<p><u>Seuil en aluminium anodisé</u></p> <p>Se visse au sol et assure le guidage de la porte en partie basse En aluminium finition anodisé de 2 mm d'épaisseur Facile à entretenir : pas de logement creux retenant les poussières et les gravillons</p>	<p>Longueur 1 m MP 9502U10</p> <p>Longueur 1,5 m MP 9502U15</p> <p>Longueur 2 m MP 9502U20</p> <p>Longueur 2,5 m MP 9502U25</p> <p>Longueur 2,9 m MP 9502U29</p>

TUBES ET BARRES

Attention, prix nets non remisables



Description	REFERENCES				
	1,00	1,50	2,00	2,50	2,90
Longueurs prédéfinies en ml					
Barre de charge pour lame finale plat acier de 16 x 4	BAC164U10	BAC164U15	BAC164U20	BAC164U25	BAC164U29
Barre de charge pour lame finale plat acier de 20 x 4	BAC204U10	BAC204U15	BAC204U20	BAC204U25	BAC204U29
Tube serrurier galva rond Ø 40 x 1,5	TUROND40U10	TUROND40U15	TUROND40U20	TUROND40U25	TUROND40U29
Tube Deprat Ø 40 x 0,6	TUDP40U10	TUDP40U15	TUDP40U20	TUDP40U25	TUDP40U29
Tube Deprat Ø 62 x 0,6	TUDP62U10	TUDP62U15	TUDP62U20	TUDP62U25	TUDP62U29
Tube Deprat Ø 89 x 1	TUDP89U10	TUDP89U15	TUDP89U20	TUDP89U25	TUDP89U29
Tube octo de 40 X 0,6	TUOCTO40U10	TUOCTO40U15	TUOCTO40U20	TUOCTO40U25	TUOCTO40U29
Tube octo de 60 X 0,6	TUOCTO60U10	TUOCTO60U15	TUOCTO60U20	TUOCTO60U25	TUOCTO60U29
Tube ZF 45 x 0,5	TUZF45U10	TUZF45U15	TUZF45U20	TUZF45U25	TUZF45U29
Tube ZF 54 x 0,5	TUZF54U10	TUZF54U15	TUZF54U20	TUZF54U25	TUZF54U29
Tube ZF 64 x 0,6	TUZF64CU10	TUZF64CU15	TUZF64CU20	TUZF64CU25	TUZF64CU29
Tube ZF 64 x 0,8	TUZF64BU10	TUZF64BU15	TUZF64BU20	TUZF64BU25	TUZF64BU29
Tube ZF 80 x 1	TUZF80U10	TUZF80U15	TUZF80U20	TUZF80U25	TUZF80U29
Tube IMBAC 78 x 1,2 goutte ronde	TUSI78GRU10	TUSI78GRU15	TUSI78GRU20	TUSI78GRU25	TUSI78GRU29

**SUPPLEMENT PORT POUR LES LONGUEURS > 1,80 ml
POUR LES TUBES DE PLUS DE 2,95 ml, LE PORT FERA L'OBJET D'UN DEVIS**

	Kit tube télescopique	1350/1650 mm	GA 0086
		1650/1950 mm	GA 0087
	Tube octogonal de 60 mm	1950/2250 mm	GA 0088
		2250/2850 mm	GA 0089

EMBOUTS – BAGUES - MANCHONS

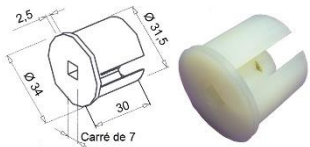
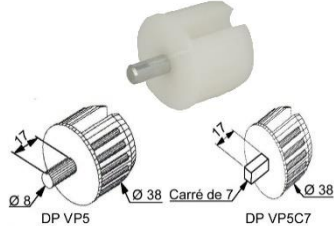
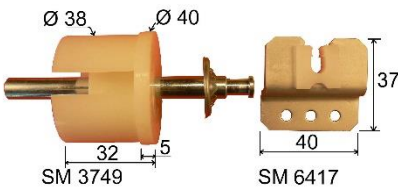
Embout pour tubes Ø 34 mm et Ø 40 mm

	<p><u>Embout pour tube rond à gorge</u></p> <p>Pour tube Ø 34 mm</p> <p>SM 3751</p>
	<p>Empreinte femelle □ de 7</p> <p>Pour tube Ø 40 mm</p> <p>SM 3753</p>
	<p><u>Embout pour tube DEPRAT Ø 40 mm</u></p> <p>Embout côté opposé manœuvre. Se monte sur coussinet DP 2006 avec DP VP51</p> <p>Axe Ø 8 mm - saillie de 17 mm</p> <p>DP VP5</p>
	<p>Embout coté manœuvre :</p> <p>Axe □ de 7 mm - saillie de 17 mm</p> <p>DP VP5C7</p>
	<p><u>Embout télescopique pour tube Ø 40 à gorge</u></p> <p>Pour côté opposé manœuvre</p> <p>SM 3749</p>
	<p><u>Support pour embout télescopique</u></p> <p>Pour côté opposé manœuvre</p> <p>SM 6417</p>
	<p><u>Embout avec fins de course pour tube Ø 40 mm</u></p> <p>Pour treuil sans fin de course Se monte côté opposé manœuvre</p> <p>SM 3767</p>
	<p><u>Palier Support fin de course Ø 58 mm avec vis</u></p> <p>SM 1367</p>

Embout pour tubes octo de 40

	<p><u>Embout cannelé rétractile pour tube octo de 40 mm</u></p> <p>Permet le passage d'un tourillon Ø 12 sur une longueur de 18 mm Selon la version, permet d'utiliser un axe ● de 10 ou □ de 10</p> <p>Trou central ● de 10 mm et Ø 12 mm</p> <p>DP T1029H</p>
	<p>Utilisable avec treuils DP T1002 et DP T1003</p> <p>Trou central □ de 10 mm et Ø 12 mm</p> <p>DP T1029C</p>
	<p><u>Embout escamotable pour tube octo de 40 mm</u></p> <p>Nez Ø 18 mm de 12 mm de long avec empreinte ● de 10 mm Lg = 89 mm</p> <p>DP T1027H</p>
	<p><u>Tandem réglable octo de 40 mm - carré de 16 mm</u></p> <p>S'utilise généralement en côté opposé Permet un réglage de 100 mm Montage sur le coussinet DP 2006</p> <p>Lg 300 mm</p> <p>DP 2026</p>
	<p><u>Embout rétractile pour poulie flasque DEPRAT et tube octo de 40</u></p> <p>Longueur 86 mm Moyeu Ø 28 pour roulement</p> <p>DP 1020</p>
	<p><u>Embout octo pour poulie et roulement Ø 28 mm</u></p> <p>Longueur 106 mm Longueur utile 86 mm. Livré sans roulement</p> <p>Pour tube octo de 40</p> <p>S'adapte aux poulies GA3821 - GA 3861 GA 3871 et GA 3881</p> <p>GA 6219</p>

	<p><u>Embout PVC pour tube octo 40 et roulement Ø 28 mm</u></p> <p>Livré sans roulement Longueur utile : 71,6 mm</p>	<p>GA 30006</p>
	<p><u>Embout débrayable</u></p> <p>Utilisable avec treuils GG 9F001, 9F012, 9F003 et 9F013</p> <p>Pour tube octo de 40</p>	<p>GG 9F901</p>
	<p><u>Embout pour tube octo de 40 mm</u></p> <p>Avec □ de 7 mm coté manœuvre Pour treuils GG 4F624, GG 6F101, SM 2422 et SM 2423</p>	<p>□ de 7 - Lg 20 mm GG 4F900</p> <p>□ de 7 - Lg 40 mm GG 4F902</p>
	<p><u>Embout pour tube octo de 40</u></p> <p>Utilisable avec treuil SE 201101 et mécanismes démultipliés à sangle (poulies)</p>	<p>SE 271001</p>
	<p><u>Embout pour tube octo de 40 mm et poulies SELVE</u></p> <p>Axe Ø 10 - Lg 12 mm</p>	<p>Embout avec axe Ø 10 sortant SE 252600</p> <p>Embout avec axe Ø 10 rentrant SE 252701</p>
	<p><u>Embout pour tube octo de 40 mm et poulies SELVE</u></p> <p>Longueur 104 mm Longueur utile 84 mm Prévu pour roulement Ø 28 mm. Livré sans roulement</p>	<p>SE 252500</p>
	<p><u>Mini embout pour tube octo de 40 mm</u></p> <p>Longueur 68 mm Longueur utile 47 mm Pour roulement à bille Ø 28 mm. Livré sans roulement S'adapte sur le tube télescopique Réf SE 255100</p>	<p>SE 250000</p>
	<p><u>Embout pour tube octo de 40</u></p> <p>Épaulement Ø 18 mm - Lg = 12 mm Avec vis</p>	<p>□ de 10 intérieur Lg = 86 mm SM 3106</p>
	<p><u>Embout pour tube octo de 40 mm</u></p>	<p>□ de 13 intérieur Lg = 76 mm SM 3524</p> <p>□ mâle de 10 mm Lg = 80 + 20 mm SM 3526</p>
	<p><u>Embout octo de 40 mm renforcé</u></p> <p>Nez Ø 30 mm renforcé. Axe □ de 10 - Lg 250 mm coulissant</p>	<p>SM 3388</p>
	<p><u>Embout octo de 40 crabot</u></p> <p>Tube acier Ø 16 mm revêtu polyester Manœuvre par couples coniques ou treuils sous carter Utilisé pour volets de largeur < 1,5 ml Montage avec coussinet à broche ZF B105U</p>	<p>Lg 65 mm ZF A403</p>

	<p><u>Embout escamotable pour tube octo de 40 mm</u></p> <p>Crabot femelle et porte roulement Se monte côté manœuvre ou opposé S'utilise dans les concepts à téton mâle Ø 12 mm. S'utilise avec moyeux crabot ZF ou roulements Ø 28 mm. Livré sans roulement Permet le montage des flasques et poulies à clipper</p> <p>Crabots vendus sur ce catalogue</p>	<p>Pour tube octo de 40 mm ZF A412D</p>
	<p><u>Embout octo de 40 mm crabot Mâle</u></p> <p>S'utilise avec les treuils ZF C271A ZF C181 – ZF C371 ou poulies avec crabot ZF</p>	<p>Pose sur téton Ø 12 mm ZF A437B</p>
	<p><u>Embout pour tube octo de 40 mm</u></p> <p>□ intérieur de 8 débouchant Avec épaulement Ø 18 mm - Lg 12 mm Longueur 65 mm</p>	<p>ZF A411</p>

Embouts pour tubes octo de 50

	<p><u>Embout télescopique pour tube octo de 50</u></p> <p>Embout télescopique Ø 16 mm 100/170 mm mini</p>	<p>GA 30112</p>
--	---	------------------------



Embouts pour tubes octo de 60

	<p><u>Embout rétractile pour poulie flasque DEPRAT et tube octo de 60</u></p> <p>Longueur 86 mm Moyeu Ø 28 pour roulement. Livré sans roulement</p>	<p>DP 1040</p>
	<p><u>Embout cannelé rétractile</u></p> <p>Permet le passage d'un tourillon Ø 12 mm sur une longueur de 18 mm Selon la version, permet d'utiliser un axe ● de 10 mm ou □ de 10 mm</p> <p>Utilisable avec treuils DP T1002 et DP T1003</p>	<p>Trou central ● de 10 mm et Ø 12 mm DP T1049H</p> <p>Trou central □ de 10 mm et Ø 12 mm DP T1049C</p>
	<p><u>Embout pour tube octo de 60</u></p> <p>Avec épaulement Ø 18 mm, Lg 12 mm avec □ de 10 femelle et vis Lg 99 mm</p>	<p>GA 6214</p>
	<p><u>Embout télescopique pour tube octo de 60</u></p> <p>Embout réglable carré de 10 mm</p>	<p>GA 6813</p>
	<p><u>Embout télescopique pour tube octo de 60</u></p> <p>Embout réglable avec moyeu carré de 13 mm Pion mâle Ø 12 mm Longueur 23 mm</p>	<p>GA 6643</p>
	<p><u>Embout pour tube octo de 60 mm</u></p> <p>Avec empreinte pour embout débrayable GG 9F901</p>	<p>GG 9F902</p>



	<p><u>Embout pour tube octo de 60 mm</u></p> <p>Avec crabot male Ø extérieur 20 mm Pose également sur tourillon Ø 12 mm Compatible avec les treuils GG 9F001 et GG 9F003</p> <p style="text-align: right;">GG 9F904</p>
	<p><u>Embout de treuil en fonte coulée</u></p> <p>Pour tube octogonal de 60 mm</p> <p style="text-align: right;">SE 270800</p>
<p>SE 253400</p>	<p><u>Embout pour tube octo de 60 PVC tenon acier Ø 12 mm</u></p> <p>Se monte sur tube télescopique SE 255000 pour rallonger les tubes octo de 60 mm</p> <p style="text-align: right;">Embout court – Lg 75 mm SE 253500 Embout long – Lg 150 mm SE 253400</p>
	<p><u>Embout pour tube octo de 60</u></p> <p>Longueur 150 mm Longueur utile 121 mm Prévu pour roulement Ø 28 mm. Livré sans roulement</p> <p style="text-align: right;">SE 253300</p>
	<p><u>Embout pour treuil SE 201300 ou SE 201301</u></p> <p>Utilisation : tube octo de 60 Matière : fonte d'aluminium</p> <p style="text-align: right;">SE 271300</p>
	<p><u>Jonction double pour tube octo de 60 mm</u></p> <p>Tige acier galvanisé et embouts PVC Roulement Ø 50 mm Permet d'assembler 2 tubes octo de 60 et de supporter l'ensemble sur un support réf SE 194504 ou SE 196011</p> <p style="text-align: right;">SE 196720</p>
	<p><u>Embout octo de 60 Alu</u></p> <p style="text-align: right;">SM 3467</p>
<p>Embout octo de 60</p>	<p><u>Embout octo pour poulie et roulement Ø 28 mm</u></p> <p>Longueur 118 mm - Longueur utile 96 mm Livré sans roulement</p> <p>S'adapte aux poulies GA3821 - GA 3861 GA 3871 et GA 3881</p> <p style="text-align: right;">Pour tube octo de 60 mm SM 3529</p>
	<p><u>Embout pour tube octo de 60</u></p> <p>Longueur 150 mm Prévu pour roulement Ø 28 mm. Livré sans roulement</p> <p style="text-align: right;">SM 3539</p>
	<p><u>Embout pour tube octo de 60</u></p> <p>Longueur 99 mm avec clip et nez de 12 mm Ø 18 et carré 10 intérieur</p> <p style="text-align: right;">SM 3104</p>
	<p><u>Embout octo de 60 pour compensateur</u></p> <p style="text-align: right;">ZF A460</p>

	<p><u>Courseur octo 60 + vis et rondelles assemblées</u></p>	<p>Pour compensateur Se monte en extrémité du ressort Assure son guidage durant les phases de tension et détente</p>	<p>ZF A791</p>
	<p><u>Support d'axe pour tube octo de 60 mm</u></p>	<p>Pour compensateur Assure le guidage du tube du compensateur</p>	<p>ZF A792</p>
	<p><u>Embout pour tube octo de 60 mm</u></p>	<p>Alésage Ø 16 mm Avec crabot femelle Pour poulies ZF G110 et ZF G111</p>	<p>ZF A453</p>
	<p><u>Embout escamotable pour tube octo de 60 mm</u></p>	<p>Crabot femelle et porte-roulement. Se monte côté manœuvre ou opposé S'utilise dans les concepts à téton mâle Ø 12 mm. S'utilise avec moyeux crabot ZF ou roulements Ø 28 mm. Livré sans roulement Permet le montage des flasques et poulies à clipper ZF</p>	<p>Pour tube octo de 60 mm ZF A483D</p>
	<p><u>Tandem octo de 60 polyvalent Ø 16 mm</u></p>	<p>Utilisation : Avec couple conique et treuil Conipact Tube acier Ø 16 mm revêtu polyester noir et graissé Montage avec coussinet à broche ZF B105U</p>	<p>ZF A458</p>
	<p><u>Tandem octo de 60 réglable Ø 16 mm</u></p>	<p>Utilisation : Côté opposé manœuvre – tube acier Ø 16 revêtu polyester noir et graissé Montage avec coussinet à broche ZF B105U</p>	<p>A = 170 maxi et 120 mini ZF A459 A = 270 maxi et 170 mini ZF A463</p>

Embouts pour tubes octo de 70

	<p><u>Embout télescopique octo de 70</u></p>	<p>Embout réglable carré de 13 mm Pion mâle Ø 12 mm - longueur 20 mm</p>	<p>GA 6645</p>
	<p><u>Jonction double pour tube octo de 70 mm</u></p>	<p>Tige acier laqué et embouts PVC Roulement Ø 50 mm Permet d'assembler 2 tubes octo de 70 et de supporter l'ensemble sur un support réf SE 194504 ou SE 196011</p>	<p>SE 196400</p>

Embouts pour tubes BUBENDORFF

	<p><u>Embout de tube Hexa de 50 mm BUBENDORFF</u></p>	<p>Nez Ø 17 mm □ intérieur de 8 mm</p>	<p>BU 241094</p>
	<p><u>Embout pour tube octo de 60 BUBENDORFF</u></p>	<p>Longueur totale 91 mm, longueur utile 70 mm Nez Ø 16 mm - empreinte femelle □ de 8 mm</p>	<p>BU 241217</p>

 <p>312 mm</p>	<p><u>Tandem long pour volet BUBENDORFF ID</u></p>	<p>Utilisé côté opposé moteur pour les axes des volets Tradi ID et Mono ID Pour débit d'axe supérieur à 1200 mm</p>	<p>BU 241098</p>
---	--	---	-------------------------

Embouts pour tubes DEPRAT

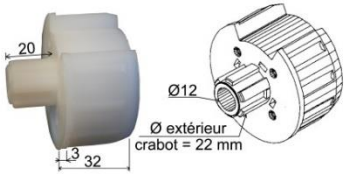
 <p>20 Ø12 Ø extérieur crabot = 22 mm 32</p>	<p><u>Embout cannelé pour tube DEPRAT 62</u></p>	<p>En polyamide, se monte en force dans le tube. Cannelure Ø 22 mm Pour treuils à vis et couples coniques Permet le passage d'un tourillon Ø 12 mm sur une profondeur de 18 mm</p>	<p>Permet d'installer un □ de 10 mm</p>	<p>DP T1031</p>
---	--	--	---	------------------------

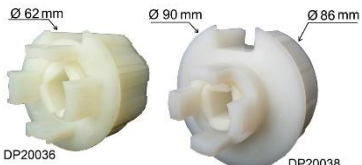
 <p>Ø 62 mm Ø 90 mm Ø 86 mm DP20036 DP20038</p>	<p><u>Embout d'axe traversant</u></p>	<p>Matière polyamide Bague centrale pour tube □ de 16 Utilisable avec couples coniques DEPRAT types 2001F et 2002F</p>	<p>Tube Ø 62 mm et octo de 60 mm</p>	<p>DP 20036</p>
			<p>Tube DEPRAT rainuré Ø 89 mm</p>	<p>DP 20038</p>

	<p><u>Embout rétractile</u></p>	<p>Longueur 86 mm Moyeu Ø 28 pour roulement</p>	<p>Pour tube DEPRAT 53</p>	<p>DP 1026</p>
			<p>Pour tube DEPRAT 62</p>	<p>DP 1030</p>

	<p><u>Embout cannelé rétractile</u></p>	<p>Permet le passage d'un tourillon Ø 12 mm sur une longueur de 18 mm Permet d'utiliser un axe ● de 10 mm Utilisable avec les treuils DPT1002 DPT1003 – DPT1004</p>	<p>Tube DEPRAT 62 - trou central ● de 10 mm</p>	<p>DP T1039H</p>
--	---	---	---	-------------------------

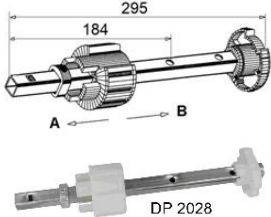
 <p>295 184 A B DP 2028</p>	<p><u>Tandem réglable</u></p>	<p>Axe central □ de 16 en acier zingué supporte un poids de tablier de 40 kg Le réglage se fait par un étrier de calage possédant une vis de réglage Permet un réglage de 100 mm Montage avec coussinet DP 2006</p>	<p>Pour tubes DEPRAT 62 ou octo de 60</p>	<p>DP 2028</p>
			<p>Pour tube DEPRAT 89</p>	<p>DP 2029</p>

Embouts pour tubes MISCHLER

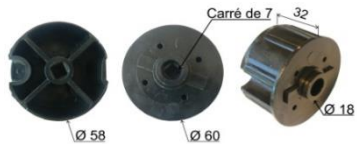

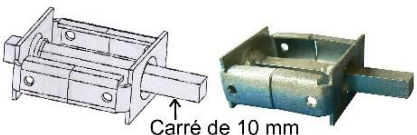

 <p>Carré de 7 32 Ø 58 Ø 60 Ø 18</p>	<p><u>Embout pour tube Ø 60 mm à goutte MISCHLER</u></p>	<p>Côté manœuvre Avec empreinte □ de 7 mm femelle Epaulement Ø 18 mm</p>	<p>MI C24018</p>
---	--	--	-------------------------

 <p>30 2 Ø 58 Ø 60 Ø 10</p>	<p><u>Embout pour tube Ø 60 mm à goutte MISCHLER</u></p>	<p>Côté opposé manœuvre Avec axe Ø 10 mm - Lg 12 mm</p>	<p>MI COM2</p>
--	--	---	-----------------------

 <p>Carré de 10 mm</p>	<p><u>Bobine CM pour tube Ø 60 mm MISCHLER</u></p>	<p>Sortie □ de 10 mm Livrée avec 4 rivets pop</p>	<p>MI CM</p>
---	--	---	---------------------

 <p>Ø 14 Ø 6</p>	<p><u>Bobine CO pour tube Ø 60 mm MISCHLER</u></p>	<p>Sortie Ø 14 mm avec méplat de 9 mm</p>	<p>MI CO</p>
---	--	---	---------------------

Embout pour tubes SOPROFEN

 <p>GG 9F900</p>	<p><u>Embout débrayable pour tube SOPROFEN Ø 45 mm</u></p> <p>Utilisable avec treuils GG 9F001, 9F012, 9F003 et 9F013 Comprend 2 pièces : Embout + pion réversible Moyeu cannelé GEIGER Ø 19,5 mm</p>	<p>GG 9F900</p>
	<p><u>Embout pour tube SOPROFEN Ø 50 mm</u></p> <p>Comprend trois pièces : un embout pour tube SOPROFEN + un embout débrayable + un pion de pose</p> <p>Utilisable avec treuils GG 9F001 - GG 9F003 – GG 9F012 et GG 9F013</p>	<p>GG 9F911</p>
 <p>102 axe Ø10 mm moyeu cannelé Ø 19,5 mm Ø46 mm</p>	<p><u>Embout pour tube SOPROFEN Ø 50 mm</u></p> <p>S'utilise avec le treuil GG 9F001</p>	<p>SN EAX50</p>
 <p>Carré de 9 mm Ø 46 mm</p>	<p><u>Embout double pour tube SOPROFEN Ø 50 mm</u></p> <p>Livré avec □ de 9 mm et 2 roulements</p>	<p>SN AAX50</p>

Embout pour tubes ZF 45

 <p>ZFA201 Ø 16 ZFA202 Ø 16</p>	<p><u>Embout ZF45 Ø 16 mm</u></p> <p>Se pose sur coussinet ZF B105U Capacité par embout : 8 kg</p>	<p>Côté manœuvre couple ZF A201 conique ou Conipact Côté opposé manœuvre ZF A202</p>
 <p>ZFA238D ZFA239</p>	<p><u>Embout escamotable ZF45</u></p> <p>Permet le montage des poulies et flasques à clipper ZF Capacité par embout : 10 kg Crabots et roulements vendus à part sur ce catalogue</p>	<p>Emploi avec moyeux crabots ou roulements Ø 28 mm ZF A238D Emploi avec roulements Ø 28 mm ZF A239</p>
 <p>Recto Verso</p>	<p><u>Curseur ZF45 □ de 10 mm</u></p> <p>Utilisé en manœuvre hors joue avec le □ de 10 mm réf ZF A605AU Se monte par coincement sur l'embout ZF A238D ci-dessus pour améliorer le guidage de l'axe □ de 10 mm</p>	<p>ZF A253</p>
 <p>Ø 18 Carré de 10 12</p>	<p><u>Embout ZF45 avec palier Ø 18 mm</u></p> <p>Se monte également sur téton Ø 12 mm Peut se poser sur pion Ø 12 mm Capacité par embout : 8 kg</p>	<p>□ de 8 débouchant ZF A221A □ de 10 débouchant ZF A221B</p>
	<p><u>Embout ZF45 crabot mâle</u></p> <p>Empreintes Ø 12 mm et □ de 10 mm S'utilise avec les treuils ou poulies avec crabot ZF Pose sur téton Ø 12 mm Capacité : 8 kg</p>	<p>ZF A225A</p>
 <p>39 à 89 170 à 120 Ø 16</p>	<p><u>Tandem ZF45 réglable Ø 16 mm</u></p> <p>Côté opposé manœuvre Montage avec coussinet à broche ZF B105U Capacité en déport maxi : 17 kg</p>	<p>ZF A245</p>
 <p>Ø 18 mm Ø 12 mm Ø 10 mm</p>	<p><u>Kit d'adaptation tandem ZF</u></p> <p>Kit d'adaptation pour embouts Ø 16 télescopiques ZF45, ZF54, ZF64, ZF80 et octo de 60</p>	<p>SO 4816</p>

Embouts pour tubes ZF 54

	<p><u>Tandem ZF54 polyvalent Ø 16 mm</u></p>	<p>Pose sur coussinet à broche ZF B105U Montage côté manœuvre avec couple conique et Conipact Capacité : 20 kg</p>	<p>ZF A850B</p>
	<p><u>Embout escamotable ZF54 palier Ø 18 mm et □ de 10 mm</u></p>	<p>Matière : polyamide teinté masse Coloris noir. Utilisation : se monte côté manœuvre ou opposé manœuvre dans système hors joues. Butée à 35 mm pour fonction escamotable Perçage Ø 3,2 mm pour montage vis de blocage de l'axe □ de 10 mm</p>	<p>Capacité : 10 kg ZF A490A</p>
	<p><u>Embout escamotable pour tube ZF54</u></p>	<p>Crabot femelle et porte-roulement Se monte côté manœuvre ou opposé S'utilise dans les concepts à téton mâle Ø 12 mm S'utilise avec moyeux crabot ZF ou roulements Ø 28 mm Livré sans roulement. Capacité : 10 kg Permet le montage des flasques et poulies à clipper ZF</p>	<p>ZF A490D</p>
	<p><u>Embout à piston pour tube ZF54</u></p>	<p>Embout et piston en polyamide Longueur 95 mm Ressort en acier traité Equipé du roulement acier ZF B132 (montage d'origine) Se monte côté opposé manœuvre sur téton Ø 12 mm Avec 25 mm de course rétractable. Capacité : 12,5 kg</p>	<p>ZF A492A</p>
	<p><u>Tandem ZF54 Ø 16 mm réglable</u></p>	<p>Pose sur coussinet à broche ZF B105U Montage côté opposé manœuvre</p>	<p>ZF A850A A = 270 maxi et 170 mini D = 38 mini et 138 maxi 20 kg en déport maxi</p> <p>ZF A850C A = 170 maxi et 120 mini D = 38 mini et 88 maxi 17 kg en déport maxi</p>
	<p><u>Kit d'adaptation tandem ZF</u></p>	<p>Kit d'adaptation pour embouts Ø 16 télescopiques ZF45, ZF54, ZF64, ZF80 et octo de 60</p>	<p>SO 4816</p>

Embouts pour tubes ZF 64

	<p><u>A - Embout ZF64 pour compensateur</u></p>	<p>ZF A301</p>	
	<p><u>B - Curseur ZF64 + vis et rondelles assemblées</u></p>	<p>Se monte en extrémité du ressort Assure son guidage durant les phases de tension et détente</p>	<p>ZF A771</p>
	<p><u>C - Support d'axe ZF64</u></p>	<p>ZF A772</p>	
	<p><u>Embout escamotable ZF64</u></p>	<p>Crabot femelle et porte-roulement S'utilise avec roulements Ø 28 mm ou avec crabot ZF Permet le montage de flasques et poulies à clipper Livré sans roulement. Capacité : 10 kg</p>	<p>ZF A322</p>
	<p><u>Tandem spécial long</u></p>	<p>Capacité : 25 kg</p>	<p>Pour tube ZF64 Lg 625 mm ZF A293B</p>

<p>ZF A299 - ZF A300</p>  <p>Carré de 8</p>	<p><u>Embout ZF64 carré de 8 mm</u></p>	<p>□ de 8 mm non débouchant Capacité 8 kg</p> <p>□ de 8 mm débouchant</p>	<p>ZF A299</p> <p>ZF A300</p>
<p>ZF A300A - ZF A300C</p>  <p>Téton Ø 18 - lg 12 Carré de 8 ou de 10</p>	<p><u>Embout ZF64 à palier Ø 18 mm</u></p> <p>Capacité par embout : 8 kg</p>	<p>□ de 8 mm débouchant</p> <p>□ de 10 mm débouchant</p>	<p>ZF A300A</p> <p>ZF A300C</p>
 <p>Ø 16 mm</p>	<p><u>Embout ZF64 Ø 16 mm</u></p> <p>Utilisation côté opposé manœuvre ou manœuvre chaînette. Pose sur coussinet à broche ZF B105U Capacité : 8 kg</p>	<p>Pour volets de largeur < 1500 mm</p>	<p>ZF A297</p>
 <p>100</p>	<p><u>Tandem ZF64 polyvalent Ø 16 mm</u></p> <p>Pose sur coussinet à broche ZF B105U Capacité : 20 kg</p>	<p>Montage avec couple conique et Conipact</p>	<p>ZF A292</p>
 <p>Ø 16</p> <p>A</p> <p>B</p>	<p><u>Tandem ZF64 réglable Ø 16</u></p> <p>Utilisation : côté opposé manœuvre avec coussinet à broche ZF B105U</p>	<p>Pour tube ZF64 soit A = 170 maxi et 120 mini et B = 90 maxi. 17 kg en déport maxi</p> <p>Pour tube ZF64 soit A = 270 maxi et 170 mini et B = 130 maxi. 20 kg en déport maxi</p>	<p>ZF A293</p> <p>ZF A294</p>
 <p>140</p> <p>17</p>	<p><u>Tandem ZF64 crabot femelle</u></p> <p>Côté manœuvre avec treuil ZF crabot femelle + moyeu Capacité : 20 kg</p> <p>Crabots vendus sur ce catalogue</p>		<p>ZF A312</p>
 <p>Ø 18 mm / Ø 12 mm / Ø 10 mm</p>	<p><u>Kit d'adaptation tandem ZF</u></p> <p>Kit d'adaptation pour embouts Ø 16 télescopiques ZF45, ZF54, ZF64, ZF80 et octo de 60</p>		<p>SO 4816</p>

Embouts pour tubes ZF 80

 <p>ZF A347</p> <p>Ø 80</p> <p>35</p>	<p><u>Embout ZF80 pour compensation</u></p>		<p>ZF A347</p>
 <p>ZF A774</p> <p>Ø 42</p> <p>Face 1</p> <p>Face 2</p> <p>Ø 34</p> <p>33</p>	<p><u>Curseur ZF80 + vis et rondelles assemblées</u></p> <p>Réversible</p>		<p>ZF A774</p>
 <p>250 mm</p>	<p><u>Tandem ZF80 polyvalent Lg 320 mm</u></p> <p>Utilisation : Côté manœuvre avec couple conique ZF, treuil Conipact ou treuil ZF C181. Se monte avec coussinet à broche ZF B105U. Longueur dans le tube d'enroulement = 250 mm. Tube acier Ø 16 mm - Capacité 25 kg</p>		<p>ZF A342</p>
 <p>Ø 16</p> <p>A</p> <p>B</p>	<p><u>Tandem ZF80 réglable Ø 16</u></p> <p>Utilisation : côté opposé manœuvre avec coussinet à broche ZF B105U Capacité en déport maxi : 20 kg</p>	<p>Pour tube ZF80, soit A = 270 mm maxi et 170 mm mini et B = 110 maxi</p>	<p>ZF A343</p>
 <p>Tube Ø 13 - Lg = 835 mm</p>	<p><u>Tandem spécial long</u></p> <p>Capacité : 30 kg Se monte côté opposé manœuvre avec coussinet à broche ZF B105U</p>	<p>Pour tube ZF80 Lg 835 mm</p>	<p>ZF A343A</p>

	<p><u>Tandem réglable ZF80 pour volet lourd</u></p>	<p>Axe acier étiré Ø 16 zingué passivé et graissé Utilisation côté opposé manœuvre Equipé d'une bague avec vis pour blocage axial à la cote désirée Capacité : 50 kg</p>	<p>Se monte avec coussinet à broche ZF B100GA</p>	<p>ZF A352A</p>
	<p><u>Tandem réglable ZF80 □ de 18 mm pour pare-chute</u></p>	<p>Prévu pour montage côté opposé manœuvre sur pare-chute de 150 Nm. Le blocage de l'axe se fait par la vis THM6, l'étrier étant dans la zone crantée.</p>	<p>Lg = 315 mm</p>	<p>ZF A353B</p>
	<p>Lg = 600 mm</p>	<p>ZF A353C</p>	<p><u>Kit d'adaptation tandem ZF</u></p>	<p>SO 4816</p>
<p>Kit d'adaptation pour embouts Ø 16 télescopiques ZF45, ZF54, ZF64, ZF80 et octo de 60</p>	<p>Ø 18 mm / Ø 12 mm / Ø 10 mm</p>			

Embouts divers

	<p><u>Insert</u></p>	<p>Pour poser un tandem réglable avec sortie Ø 16 mm sur un pion Ø 12</p>	<p>DP 6512</p>
	<p>Pour poser un axe compensé ou tandem □ de 16 mm sur un coussinet Ø 16</p>	<p>DP 6516</p>	
	<p><u>Embouts pour Coffrelite</u></p>	<p>Manchon moteur SOMFY + anneau de maintien</p>	<p>ZF K351A</p>
<p>Manchon pour tandem Ø 16 mm + goupille de maintien</p>	<p>ZF K350A</p>		

Embouts pour tubes de stores

	<p><u>Embout pour tube rond à gorge</u></p>	<p>Pour tube Ø 34 mm</p>	<p>SM 3751</p>	
<p>Empreinte femelle □ de 7</p>	<p>Pour tube Ø 40 mm</p>	<p>SM 3753</p>		
	<p><u>Embout pour tube DEPRAT Ø 40</u></p>	<p>Embout côté opposé manœuvre, axe Ø 8 mm saillie de 17 mm</p>	<p>DP VP5</p>	
<p>Se monte sur coussinet DP 2006 avec DP VP51</p>	<p>Embout coté manœuvre, axe □ de 7 mm - saillie de 17 mm</p>	<p>DP VP5C7</p>		
	<p><u>Embout télescopique pour tube Ø 40 à gorge</u></p>	<p>Pour côté opposé manœuvre</p>	<p>SM 3749</p>	
<p><u>Support pour embout télescopique</u></p>	<p>Pour côté opposé manœuvre</p>	<p>SM 6417</p>		
	<p><u>Embout avec fins de course pour tube Ø 40 mm</u></p>	<p>Se monte côté opposé manœuvre</p>	<p>Pour treuil sans fin de course</p>	<p>SM 3767</p>
<p><u>Palier Support fin de course Ø 58 mm</u></p>	<p>SM 1367</p>			
	<p><u>Embout pour tube de Ø 60 mm</u></p>	<p>Structure en polyamide Axe en acier galvanisé □ de 13 mm – L = 40 mm Adaptable au tube à gorge de Ø 60 mm Rebord de 7 mm</p>	<p>CH 9760</p>	



	<p>Embout pour tube de Ø 70 mm</p> <p>Structure en polyamide Axe en acier galvanisé □ de 13 mm Adaptable au tube à gorge de Ø 70 mm</p>	<p>Avec rebord de 7 mm L = 40 mm</p> <p>Avec rebord de 2 mm L = 45 mm</p>	<p>CH 9770</p> <p>CH 9870</p>
	<p>Embout pour tube de Ø 78 mm</p> <p>Structure en polyamide Axe en acier galvanisé □ de 13 mm Adaptable au tube à gorge de Ø 78 mm</p>	<p>Avec rebord de 7 mm L = 40 mm</p> <p>Avec rebord de 2 mm L = 45 mm</p>	<p>CH 9778</p> <p>CH 9878</p>
	<p>Embout pour barre de charge</p>	<p>Ø A = 18 mm</p>	<p>SM 6416</p>



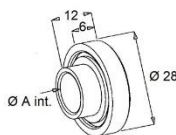
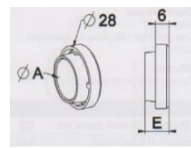

Bagues et manchons

	<p>Bagues d'épaisseur</p> <p>Permettent d'augmenter le diamètre du tube pour obtenir un enroulement plus rapide du tablier, évitent le marquage des lames dans le cas d'utilisation de DVA. Une bague recommandée tous les 50 cm. Peuvent être ajoutées sur le tube après l'assemblage du coffre. Ergot pour blocage en translation</p>	<p>Bagues universelles pour tubes DP53 - ZF54 octo 60 - DP62 et ZF64</p> <p>Bagues pour tubes DP62 et octo de 60</p>	<p>DP 102</p> <p>DP 69</p> <p>DP 69</p>
	<p>Bague de rattrapage</p> <p>Permet d'adapter le Ø du tube au Ø du corps des flasques coulissantes</p>	<p>A = pour tube ZF45 B = pour tube ZF54 C = pour tube ZF64</p>	<p>ZF A562</p> <p>ZF A562A</p> <p>ZF A563</p>
	<p>Manchon</p> <p>A = se monte sur embouts octo de 40 ZF A412D et ZF A437B pour s'adapter au tube octo de 50</p> <p>B = se monte sur embout octo de 60 ZF A483D pour s'adapter au tube octo de 70</p>	<p>A = pour tube ZF45 B = pour tube ZF54 C = pour tube ZF64</p>	<p>ZF A440</p> <p>ZF A482</p>

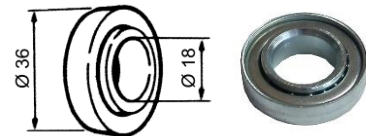
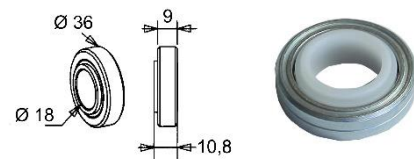
SUPPORTS & ROULEMENTS

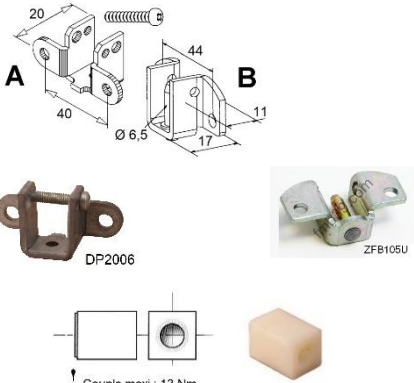
	<p>Palier Ø 28 mm et téton Ø 12 mm</p> <p>Matière : polyacétal Pour concept entre joues, côté manœuvre ou opposé manœuvre Téton Ø 12 mm - Lg 15 mm</p>	<p>ZF B131F</p>
	<p>Moyeu collerette téton Ø18 mm</p> <p>Matière polyamide Pour embout flasque avec nez crabot ZF Pour montage entre joue, pose sur palier Ø 18 mm</p>	<p>ZF G170E</p>
	<p>Roulement acier Ø extérieur 28 mm</p> <p>Alésage intérieur 10 mm</p>	<p>Avec épaulement = B Sans épaulement = A</p> <p>SE 18140</p> <p>SE 18141</p>
	<p>Roulement à billes Ø extérieur 28 mm</p> <p>Matière : cage polyacétal et billes inox</p>	<p>Alésage intérieur □ de 8 mm Alésage intérieur Ø 12</p> <p>ZF B116</p> <p>ZF B120</p>
	<p>Roulement Ø 28 à palier lisse</p> <p>Constitué de 2 matières techniques différentes pour réduire les frottements (polyamide et polyacétal) Epaisseur 6 mm, Ø 28 mm Capacité : 15 kg</p>	<p>Alésage Ø 12 mm</p> <p>ZF B114</p>

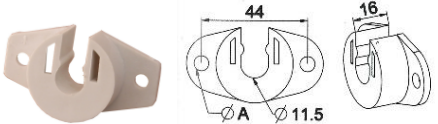
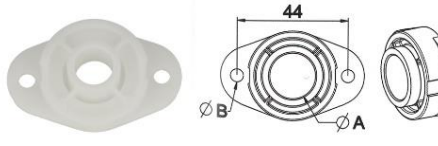
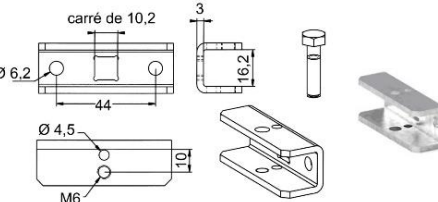
 <p>ZF B124</p> <p>ZF B124A</p> 	<p><u>Roulement à palier lisse Ø extérieur 28 mm</u></p> <p>Matière polyamide et polyacétal Capacité poids par roulement 15 kg</p> <p>Ø A = 12 mm ép. : 12 mm</p> <p>Ø A = 10 mm ép. : 12 mm</p>	<p>ZF B124</p> <p>ZF B124A</p>
 <p>ZF B131B</p> 	<p><u>Roulement à palier lisse Ø extérieur 28 mm</u></p> <p>Matière polyacétal Capacité poids par roulement 20 kg</p> <p>Ø A = 18 mm E = 10,5 mm</p>	<p>ZF B131B</p>
 <p>Ø 28</p> <p>Ø 12 - □ 10</p> <p>8</p> <p>10</p>	<p><u>Roulement Ø 28 cage emboutie</u></p> <p>Matière : cage extérieure acier zingué, cage intérieure polyamide Ø extérieur 28 mm Alésage intérieur Ø 12 mm et □ de 10 mm Capacité poids par roulement 12,5 kg</p>	<p>ZF B134</p>
	<p><u>Roulement Ø 28 mm avec noyau Ø 12 mm</u></p> <p>Epaisseur 8,5 mm</p>	<p>GA 60090</p>
 <p>Ø 32</p> <p>9</p> <p>Carré de 10</p>	<p><u>Roulement à bille Ø 32 mm</u></p> <p>Epaisseur : 9 mm Alésage intérieur □ de 10 mm</p>	<p>SM 3604</p>
 <p>Ø 36</p> <p>Ø 18</p>	<p><u>Roulement Ø 36 mm</u></p> <p>Matière acier galvanisé Noyau en acier</p>	<p>GA 5824</p>
 <p>Ø 36</p> <p>Ø 18</p> <p>9</p> <p>10,8</p>	<p><u>Roulement à bille Ø 36 mm</u></p> <p>Epaisseur 10,8 mm - alésage Ø 18 mm Matière cage extérieure : acier traité zingué passivé et billes inox Matière cage intérieure : polyacétal Pour montage avec système arbre porteur</p>	<p>ZF B128</p>
	<p><u>Roulement Ø 42 mm</u></p> <p>Roulement en acier Ø 42 mm Alésage carré de 13 mm</p>	<p>GA 5822</p>
 <p>Ø 18</p> <p>Ø 70</p> <p>44</p> <p>56</p>	<p><u>Support avec roulement à billes</u></p> <p>Tôle acier galvanisé ép. 1,5 mm Capacité poids par roulement 20 kg</p> <p>Alésage Ø 18 mm pour embouts avec épaulement Ø 18</p> <p>Alésage □ de 10 mm</p>	<p>ZF B751B1</p> <p>ZF B751B2</p>
 <p>GA 5625</p> <p>GA 5803</p> <p>L'ensemble monté</p> <p>57</p> <p>78</p> <p>28</p> <p>Ø 12</p> <p>Ø 42</p>	<p><u>Roulement Ø 42 mm - noyau nylon Ø 12 mm</u></p> <p><u>Support pour roulement Ø 42 mm</u></p>	<p>GA 5803</p> <p>GA 5625</p>
	<p><u>Coussinet support métallique pour roulement</u></p> <p>Accepte les roulements de Ø extérieur de 36 ou 38 mm</p>	<p>SL 755</p>
	<p><u>Coussinet à broche + vis + goupille</u></p> <p>En acier zingué passivé. Sachet comprenant 1 coussinet + 2 vis TH M6 x 16 + 2 écrous H M6 + 1 goupille fendue Ø 4 x 32 Capacité de poids par support : 40 kg</p>	<p>ZF B104A</p>

 <p>A B</p> <p>DP2006 ZFB105U</p> <p>! Couple maxi : 13 Nm</p>	<p>A – Support d'arbre</p> <p>Matière : acier galvanisé Utilisation : reçoit un axe □ de 16, serrage par pincement. Entraxe de fixation = 40 mm</p> <p>B – Coussinet à broche taraudé M6</p> <p>Matière : acier zingué bichromaté Utilisation : avec couple conique et axe Ø 16 mm Entraxe de fixation = 44 mm - Livré avec goupille Bêta</p> <hr/> <p>Coussinet VAP Alésage Ø 10 mm DP VP50</p> <p>Se monte sur support d'arbre DP 2006 Alésage Ø 8 mm DP VP51</p>
	<p>Coussinet pour embout octo 50</p> <p>Pour embout GA 30112. Livré avec goupille GA 60104</p>
	<p>Coussinet pour roulement à bille Ø 28 mm</p> <p>Accepte les roulements de Ø extérieur de 28 mm. Matière plastique SE 180900</p>
	<p>Coussinet nylon ZF B106A</p> <p>Utilisation : avec tourillon Ø 10 mm réf ZF A606 Côté manœuvre ou opposé manœuvre</p>
	<p>Coussinet Palier ZF B131AS</p> <p>Profondeur palier 16 mm Accepte tous embouts ou moyeux téton Capacité poids par coussinet : 20 kg</p> <p>Ø A = 18 mm Ø B = 6,2 mm</p> <p>ZF B131D</p> <p>Ø A = 12 mm Ø B = 5,2 mm</p>
	<p>Coussinet renforcé ZF B100GA</p> <p>Utilisation : Côté moteur présentant un maneton de section carrée de 10 mm ou carrée de 16 mm Côté opposé manœuvre pour recevoir un tandem (cas de volet lourd jusqu'à 150 kg) Livré avec une vis et une goupille</p>
	<p>Coussinet Ø 12 mm intérieur DP 1060</p> <p>Pour embouts rétractiles DEPRAT DP 1020, DP 1026, DP1030, DP 1040 et les poulies flasque DEPRAT</p>

Pivots et carrés de manœuvre

	<p>Carré de 7 mm d'entraînement</p> <p>Pour treuil 1415 L = 35 mm SM 6405</p> <p>Pour treuil 1421 L = 41 mm SM 2503</p>
	<p>Axe hors joue carré de 8 mm ZF A608</p> <p>Matière acier zingué bichromaté 1 côté bouterollé Utilisation avec treuils et poulies en manœuvre hors joue</p> <p>L = 120 mm</p>
	<p>Axe d'entraînement</p> <p>Emploi avec roulement à billes, palier lisse ou entraînement treuil ZF A604</p> <p>Emploi poulie à embout sur coussinet ZF B106A ou roulement à billes ZF A606</p> <p>□ de 8 mm - Lg 45 mm</p> <p>□ de 8 mm x Ø 10 mm</p>

<p>L Carré de 10</p>	<p><u>Axe hors joue carré de 10 mm</u></p>	<p>L = 120 mm</p>	<p>ZF A605U</p>
	<p>Matière acier zingué bichromaté. Livré avec anneau de blocage</p>	<p>L = 220 mm</p>	<p>ZF A605AU</p>
<p>Ø 24 120 □ 10</p>	<p><u>Pivot de Manœuvre</u></p>	<p>Matière : acier galvanisé Livré avec rondelle de blocage □ de 10 mm - Longueur 120 mm</p>	<p>GA 1012</p>
<p>Ø 12 90 20</p>	<p><u>Axe carré de 13 mm x Ø 12 mm</u></p>	<p>Utilisation avec embout sans axe. Pour stores et volets roulants</p>	<p>SO 81009</p>

EQUERRES SUPPORTS

<p>35 - 150 80 180 60</p>	<p><u>Equerre galva côté opposé manœuvre déport 28 mm</u></p>	<p>Tôle galvanisée épaisseur 2 mm - Côté opposé manœuvre Pour montage petits volets</p>	<p>SE 196011</p>
<p>90 - 135 50 65</p>	<p><u>Support Médian</u></p>	<p>Pour double volet roulant - Acier galvanisé Avec support fonte pour roulement Ø 50 mm</p>	<p>SE 194504</p>
<p>□ 10 A</p>	<p><u>Support déporté</u></p>	<p>Acier zingué déporté pour coffre tunnel A = 45 mm Fixation des coussinets à broche Fixation des moteurs avec téton □ de 10</p>	<p>ZF B127</p>
<p>18 M5 Ø 6,2 35 65 130 44 60 28 2,5</p>	<p><u>Equerre opposée manœuvre déport 28 mm</u></p>	<p>Utilisation : côté opposé manœuvre Acier galvanisé</p>	<p>ZF B237</p>
<p>18 M5 Ø 6,2 35 65 130 44 60 28 2,5</p>	<p><u>Equerre galvanisée déport 107 mm</u></p>	<p>Utilisation : côté manœuvre ou opposé manœuvre - 6 trous M5</p>	<p>ZF B268</p>
<p>40 M5 Ø 6,2 35 65 130 44 60 50 2,5</p>	<p><u>Equerre galvanisée déport 50 mm</u></p>	<p>Utilisation : côté manœuvre ou opposé manœuvre</p>	<p>ZF B247</p>
<p>35 M5 Ø 5,5 18 50 158 28</p>	<p><u>Equerre galva côté opposé manœuvre déport 28 mm</u></p>	<p>Tôle galvanisée épaisseur 2 mm - Côté opposé manœuvre Pour montage petits volets</p>	<p>ZF B260</p>
<p>Ø 8,5 Ø 6,5 A B</p>	<p><u>Jambe de force galva</u></p>	<p>Assure le maintien arbre VR au gros-œuvre A = 200 mm et B = 80 mm</p>	<p>ZF B205</p>
<p>90 mm 100 mm Pion Ø 12 mm</p>	<p><u>Plaque support acier pion Ø 12 mm</u></p>	<p>Matière : Acier zingué Dimensions : 100 x 100 – Entraxe fixation 90 x 90</p>	<p>GA 9436</p>

Tarif Pièces

	<p><u>Plaque support acier pour roulement</u></p> <p>Matière : Acier zingué Dimensions : 145 x 84 – Entraxes fixation 135 x 75 Logement pour roulement Ø 42 mm</p>	<p>GA 9811</p>
	<p><u>Plaque support acier pour roulement</u></p> <p>Matière : Acier zingué Dimensions : 145 x 84 – Entraxes fixation : 135 x 75 Pion Ø 12 mm</p>	<p>GA 9816</p>
	<p><u>Plaque support acier pion Ø 12</u></p> <p>Matière : Acier zingué bichromaté Permet le montage des treuils vis frein, Technivis et Minivis en pose sur béton en tradi en cas de refolement réduit ou dans certains coffres bloc-baie PVC Utilisable avec treuils ZF C305 - ZF C306 et ZF C371</p>	<p>ZF C523A</p>

PROJECTIONS ALUMINIUM



	<p><u>Bras de projection à double verrouillage</u></p> <p>Matière : alu laqué Lg 400 mm</p>	<p>Coloris blanc ZF H457 Coloris gris ZF H458 Coloris marron ZF H459</p>
	<p><u>Equerre basse de projection</u></p> <p>Matière : alu revêtu polyester</p>	<p>Coloris blanc ZF H462 Coloris gris ZF H463 Coloris marron ZF H464</p>
	<p><u>Gousset double de projection</u></p> <p>Matière : alu revêtu polyester</p>	<p>Coloris blanc ZF H471 Coloris gris ZF H472 Coloris marron ZF H473</p>
	<p><u>Charnière de projection</u></p> <p>Matière : alu revêtu polyester</p>	<p>Coloris blanc ZF H438 Coloris gris ZF H440 Coloris marron ZF H442</p>
	<p><u>Charnière arrêt pour projection brisée</u></p> <p>Matière : alu revêtu polyester</p>	<p>Coloris blanc ZF H476 Coloris gris ZF H477 Coloris marron ZF H478</p>
	<p><u>Arrêt sur coulisse</u></p> <p>Matière : alu anodisé naturel</p>	<p>ZF H314</p>

COMPOSANTS POUR COFFRES

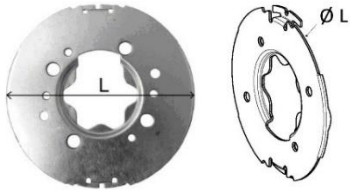
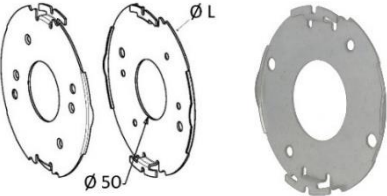
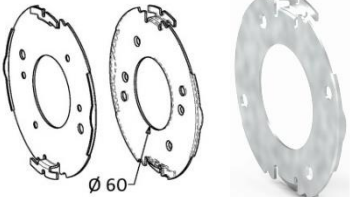
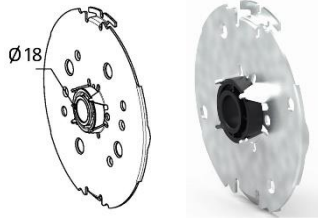
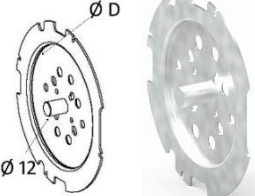
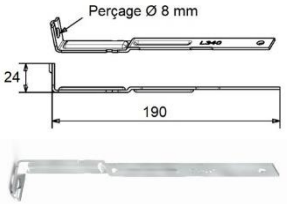
	<p><u>Console Polyreno pan coupé</u></p> <p>Joue plastique ABS pour la fabrication de coffre rénovation. Vendue à l'unité</p>	<p>Coffre de 125 mm ZF L101 Coffre de 150 mm ZF L103 Coffre de 180 mm ZF L105</p>
<p><u>Cache pour console Polyréno ci-dessus</u></p> <p>Fixation par clippage, réversible droite/gauche, en saillie par rapport au dos de la coulisse.</p>		<p>Coloris blanc - pour joue de 180 mm ZF L365</p>

	<p><u>Flasque fixe de guidage pour moteur SOMFY</u></p>	<p>Compatible avec les consoles Polyreno Pour motorisation des coffres Polyreno de ZURFLUH FELLER Acier galvanisé épaisseur 1,5 mm Assure le guidage du tablier et la fixation du moteur Blocage moteur avec anneau fourni</p>	<p>Ø L = 142 mm pour joues de 150 mm et 165 mm Ø L = 162 mm pour joue de 180 mm Ø L = 192 mm pour joue de 205 mm</p>	<p>ZF L233C ZF L235C ZF L236C</p>
	<p><u>Flasque fixe de guidage percée pour tube ZF45</u></p>	<p>Compatible avec les consoles Polyreno Permet le passage du tube ZF45. Acier galvanisé épaisseur 1,5 mm Assure le guidage du tablier et la fixation du support ZF B296 (entraxe 90 mm)</p>	<p>Ø L = 116 mm pour joues de 125 et 137 mm</p>	<p>ZF L231</p>
	<p><u>Flasque fixe de guidage percée Ø 60 pour tube ZF54</u></p>	<p>Compatible avec les consoles Polyreno Permet le passage du tube ZF54. Acier galvanisé épaisseur 1,5 mm Assure le guidage du tablier et la fixation du support ZF B296 (entraxe 90 mm)</p>	<p>Pour joues de 125 et 137 mm Pour joues de 150 et 160 mm Pour joue de 180 mm</p>	<p>ZF L231B ZF L233B ZF L235B</p>
	<p><u>Flasque fixe de guidage avec palier</u></p>	<p>Compatible avec les consoles Polyreno Permet le montage d'embout et moyeu à téton Ø 18 mm Acier galvanisé épaisseur 1,5 mm Assure le guidage du tablier. Existe aussi pour coffres de 205</p>	<p>Pour joues de 125 mm et 137 mm Pour joues de 150 et 165 mm Pour joue de 180 avec perçages pour fixation treuils Technivis et vis frein</p>	<p>ZF L201 ZF L203 ZF L205</p>
	<p><u>Plaque support téton Ø 12 mm</u></p>	<p>Compatible avec les consoles Polyreno Permet le montage du treuil, moteur posé sur pion Ø 12 mm Acier galvanisé épaisseur 1,5 mm. Existe aussi pour coffres de 150, 165, 180 et 205</p>	<p>Ø D = 84 mm pour joues de 125 mm et 137 mm</p>	<p>ZF L151</p>
	<p><u>Patte Polyreno pour coulisse</u></p>	<p>Compatible avec les consoles Polyreno Permet l'assemblage des consoles dans les coulisses du volet roulant. Acier galvanisé épaisseur 2 mm</p>	<p>Modèle unique Longueur 190 mm</p>	<p>ZF L340</p>



TULIPES

	<p><u>Paire de tulipes BUBENDORFF ID1</u></p>	<p>Tulipes pour volets Tradi ID et Mono ID, se fixent sur les coulisses.</p>	<p>BU 231004</p>
	<p><u>Paire de tulipes BUBENDORFF DP88</u></p>	<p>Se fixent sur les coulisses</p>	<p>BU 231005</p>

	<p><u>Paire de tulipes BUBENDORFF OE SAO</u></p>	<p>Sachet comprenant 2 tulipes (gauche et droite). Elles sont fixées sur les coulisses OE des volets TRADI ID et MONO ID. Pour lame de 8 mm</p>	<p>BU 231014</p>	
	<p><u>Paire de tulipes BUBENDORFF TRADI Design/Nelto 26 dans Titan</u></p>	<p>Sachet comprenant 2 tulipes (gauche et droite). Pour lame d'épaisseur 8 mm, Enroulement 3 et 5, pose dans caisson tunnel. Utilisées pour le volet TRADI DESIGN</p>	<p>BU 231017</p>	
	<p><u>Paire de tulipes standard</u></p>	<p>Compatible avec les consoles Polyreno Assurent le guidage des lames de tablier. A clipper sur la console.</p>	<p>Pour lame de 8 mm X = 11 mm (la paire)</p>	<p>ZF L330</p>
	<p><u>Paire de tulipes BUBENDORFF TRADI Design/Nelto 26</u></p>	<p>Sachet comprenant 2 tulipes (gauche et droite). Pour lame d'épaisseur 8 mm, enroulement 1 et 9. Utilisées pour le volet TRADI DESIGN</p>	<p>BU 231015</p>	
	<p><u>Paire de tulipes joue alu</u></p>	<p>Compatible avec les joues alu Assurent le guidage des lames de tablier. Se fixent par coincement sur la joue</p>	<p>Pour lame de 8 mm A = 11 mm (la paire)</p>	<p>ZF L440A</p>
	<p><u>Paire de tulipes tradi ZF</u></p>	<p>Assurent le guidage des lames de tablier. Se fixent sur la patte montée sur la coulisse</p>	<p>Pour lame de 8 mm A = 11 mm (la paire)</p>	<p>ZF H360</p>
	<p><u>Paire de tulipes tradi pour coulisse simple ou à cage ouverte</u></p>	<p>Se fixent sur le haut de la coulisse par vis ou rivet pop. Permettent l'utilisation de butée escamotable. Livrées maintenues par lien sécable</p>	<p>Pour lame de 9 mm Coloris naturel</p>	<p>ZF H363B</p>
	<p><u>Paire de tulipes BUBENDORFF TRADI Design/Nelto 31</u></p>	<p>Sachet comprenant 2 tulipes (gauche et droite). Pour lame d'épaisseur 13 mm, enroulement 1 et 9. Utilisées pour le volet TRADI DESIGN</p>	<p>Pour lame de 14 mm Coloris gris</p>	<p>ZF H364B</p>
	<p><u>Paire de tulipes BUBENDORFF TRADI Classic</u></p>	<p>Sachet comprenant 2 tulipes (gauche et droite). Elles sont fixées sur les coulisses LT et LE du TRADI version 5 et du TRADI TITAN dans le cas d'un tablier ALU DP408 et PVC P408 Pour lame de 40 mm</p>	<p>BU 231008</p>	
	<p><u>Paire de tulipes BUBENDORFF TRADI Classic</u></p>	<p>Sachet comprenant 2 tulipes (gauche et droite). Elles sont fixées sur les coulisses LL et LV du TRADI version 5 et du TRADI TITAN dans le cas d'un tablier ALU DP90 et PVC P513 Pour lame de 50 mm</p>	<p>BU 231012</p>	
	<p><u>Paire de tulipes A – B BUBENDORFF</u></p>	<p>Sachet comprenant 2 tulipes (gauche et droite). Elles sont fixées sur les coulisses A et B du volet MONO Classic.</p>	<p>BU 231010</p>	
	<p><u>Paire de tulipes BUBENDORFF TRADI Design/Nelto 31 dans Titan</u></p>	<p>Sachet comprenant 2 tulipes (gauche et droite). Pour lame d'épaisseur 13 mm, enroulement 3 et 5, pose dans caisson tunnel. Utilisées pour le volet TRADI DESIGN</p>	<p>BU 231020</p>	

	Paire de tulipes BUBENDORFF MONO/TRADI ID2 Sachet comprenant 2 tulipes (gauche et droite). Utilisées pour les coulisses des volets TRADI ID2 et MONO ID2	BU 231019
	Paire de tulipes BUBENDORFF TRADI Titan 26 Pour TRADI dans TITAN	BU 231024
	Paire de tulipes BUBENDORFF TRADI Titan 31 Pour TRADI dans TITAN	BU 231023
	Paire de pattes tradi ZF Tôle galvanisée épaisseur 3 mm – Lg = 19 mm pour coulisse alu Assurent la liaison entre la coulisse et la plaque support. Portent les tulipes ZF H360 et ZF H361	ZF H355U
	Paire de tulipes EVENO pour coffre Une droite et une gauche avec tétons montés.	EV 029U

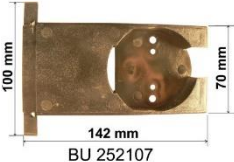
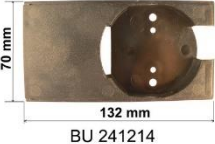
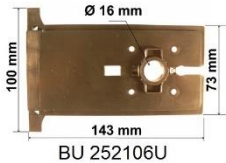
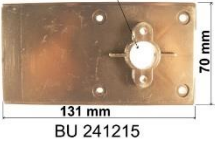
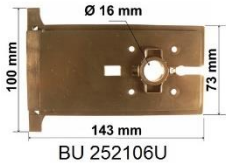
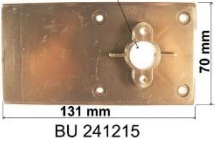
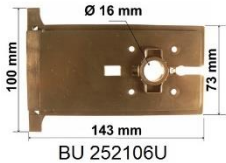
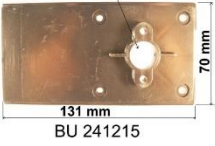
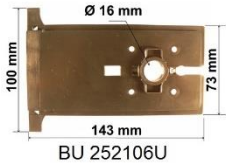
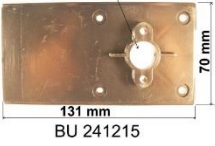
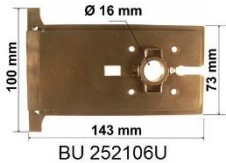
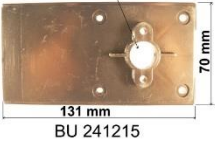
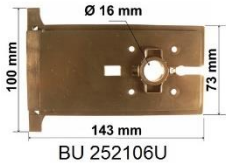
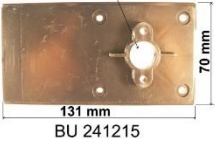
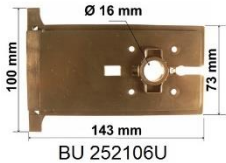
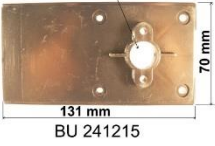
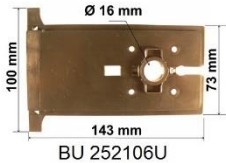
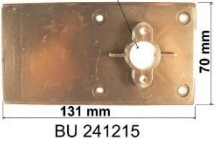
TIROIRS et JOUES

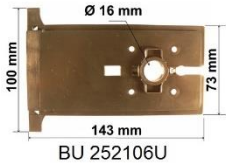
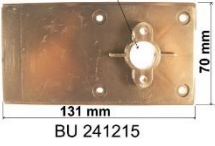
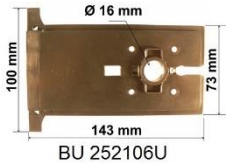
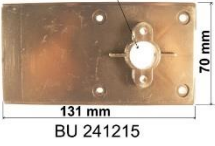
Tiroirs pour coffre bloc PVC BUBENDORFF			
		Tiroir universel S'utilise pour les axes de Ø 60 mm	Compatible avec l'embout d'axe 60 réf BU 241217
BU 252107	BU 241214		
		Palier lisse pour joue RB20	S'utilise pour les axes de Ø 50 mm du bloc RB
BU 252106U	BU 241215		
		Ensemble de tiroir support moteur + tiroir palier côté opposé Entraxe de fixation de 29 et 48 mm prévu pour moteur.	S'utilise pour les axes Ø 60 PVC
BU 252110U	BU 241214		
		Palier support moteur Entraxes de fixation de 29 mm et 48 mm prévus pour moteur	S'utilise pour les axes Ø 50 mm du bloc
BU 252110	BU 241214		
		Tiroir moteur ou tiroir palier opposé bloc N/R Th	Pour axe motorisé BUBENDORFF, radio type R-RG, filaire type F- FA et pour axe manuel type treuil ou sangle TD
BU 252110	BU 252109U		
		Ensemble de tiroir support moteur + tiroir palier côté opposé	Tiroir bloc N/R pour moteur radio de type SOMFY RTS ou io, SIMU et NICE
BU 252110	BU 252110		
		Palier roulement pour joue RB20	S'utilise pour les axes de Ø 50 mm du bloc RB
BU 241240	BU 241222		
		Tiroir d'axe 50 bloc RB	Utilisé pour les axes manuels bloc de Ø 50 mm et côté opposé moteur MI
BU 241240	BU 241222		
		Joues pour Mono ID1 Attention : pour les volets ID1 de fabrication antérieure à 2006, s'il est besoin de changer la joue opposée moteur, prévoir le remplacement du tandem par la réf. 241181	Paire de joues ID1 C17-145, fabrication de 1995 à 2010
BU 238151			BU 238151
			BU 238152
BU 238151	BU 238152		
		Embout de caisson Mono ID1 Vendu par paire, taille 145 pour joues ID1 C17 ci-dessus	BU 239008
BU 238151	BU 238152		

	<p>Support interface DEPRAT pour moteur SOMFY pour coffre EUREKO Permet de motoriser les coffres EUREKO 2 avec des moteurs SOMFY ou têtes moteur à empreinte SOMFY Fixation dans les joues par basculement des loquets Fixation de la tête moteur par clippage</p>	<p>DP 13030</p>
	<p>Support de roulement Ø 36 mm pour coffres Modulo</p>	<p>Pour coffres de 150 ou 180 - A = 53 mm GA 1005 Pour coffres de 125 ou 150 ou 180 ou 205 A = 65 mm GA 1006 Pour coffres de 150 ou 180 ou 205 ou 275 A = 100 mm GA 1007</p>
	<p>Tiroir pour coffres Modulo</p>	<p>Pour coffre en PVC et aluminium, destiné aux moteurs avec empreinte SOMFY Matière résine polyamide Pour coffres de 125 – 150 – 180 – 205 GA 1011</p>
	<p>Tiroir support de moteur pour coffre Modulo</p>	<p>Pour coffres de 150 ou 180 - A = 53 mm GA 1008 Pour coffres de 125 ou 150 ou 180 ou 205 A = 65 mm GA 1009 Pour coffres de 150 ou 180 ou 205 ou 275 A = 100 mm GA 1010</p>
	<p>Patte pour sous-face de coffre tunnel</p>	<p>Dimensions 85 x 35 mm MP 110</p>
	<p>Tiroir pour coffre neuf REHAU S762 Plus – manœuvre sangle</p>	<p>Pour coffres C160 et C190 Hauteur tiroir D = 133 mm Avec collerette RH 5154 Sans collerette RH 5155 Pour coffre C230 Hauteur tiroir D = 183 mm Sans collerette RH 6439</p>
	<p>Tiroir pour coffre neuf REHAU S762 Plus – manœuvre treuil</p>	<p>Pour coffres C160 et C190 Hauteur tiroir D = 133 mm Avec collerette Gauche RH 5254 Avec collerette Droite RH 5264 Sans collerette Gauche RH 5255 Sans collerette Droite RH 5265 Pour coffre C230 Hauteur tiroir D = 183 mm Sans collerette Gauche RH 5527 Sans collerette Droite RH 5530</p>
	<p>Tiroir pour coffre neuf REHAU S762 Plus – côté opposé manœuvre</p>	<p>Pour coffres C160 et C190 Hauteur tiroir D = 133 mm Avec collerette RH 4654 Sans collerette RH 4655 Pour coffre C230 Hauteur tiroir D = 183 mm Sans collerette RH 6339</p>

	<p>Tiroir pour coffre REHAU S762 Plus</p>	<p>Pour coffres C160 et C190 - Hauteur tiroir D = 133 mm</p>	<p>RH 6455</p>	
<p>Pour coffre réhabilitation manœuvre treuil</p>		<p>Pour coffre C230 Hauteur tiroir D = 180 mm</p>	<p>RH 6389</p>	
	<p>Tiroir pour coffre REHAU S762 Plus</p>	<p>Pour coffre réhabilitation manœuvre sangle</p>	<p>Pour coffres C160 et C190 - Hauteur tiroir D = 133 mm</p>	<p>RH 6475</p>
	<p>Tiroir pour coffre REHAU S762 Plus</p>	<p>Pour coffre réhabilitation côté opposé manœuvre</p>	<p>Pour coffres C160 et C190 - Hauteur tiroir D = 133 mm</p>	<p>RH 6465</p>
<p>Pour coffre C230 Hauteur tiroir D = 181 mm</p>		<p>RH 6419</p>		
	<p>Tiroir pour coffre REHAU S762 Plus</p>	<p>Neuf ou réhabilitation, pour moteurs SOMFY ou avec empreinte SOMFY</p>	<p>Pour coffres C160 et C190 - Hauteur tiroir D = 133 mm</p>	<p>RH 6552</p>
<p>Pour coffre C230 Hauteur tiroir D = 181 mm</p>		<p>RH 6562</p>		
	<p>Tiroir pour coffre REHAU S762 Plus</p>	<p>Neuf ou réhabilitation, pour côté opposé manœuvre, pour moteurs SOMFY ou avec empreinte SOMFY Pose sur pion Ø 12 mm</p>	<p>Pour coffres C160 et C190 - Hauteur tiroir D = 133 mm</p>	<p>RH 6572</p>
<p>Pour coffre C230 Hauteur tiroir D = 181 mm</p>		<p>RH 6582</p>		
	<p>Tiroir pour coffre REHAU S762 Plus</p>	<p>Réhabilitation pour moteur</p>	<p>Pour coffres C160 et C190 - Hauteur tiroir D = 133 mm</p>	<p>RH 9405</p>
<p>Pour coffre C230 Hauteur tiroir D = 181 mm</p>		<p>RH 0615</p>		
	<p>Flasque pour coffre REHAU S762 Plus</p>	<p>Flasque pour coffres C160 et C190</p>	<p>Ø extérieur D = 130 mm</p>	<p>RH 9615</p>
	<p>Tiroir pour coffre REHAU S762 Plus</p>	<p>Pour moteur SIMU Pour coffres C160 et C190</p>	<p>Hauteur tiroir D = 133 mm</p>	<p>SM 5757</p>
	<p>Tiroir pour moteur hauteur 68 mm</p>	<p>Livré avec 2 vis Plastite FX 3,9 x 12 mm</p>	<p>Pour moteur puissance maxi 20 Nm</p>	<p>SM 1594</p>
	<p>Tiroir pour moteur LS40</p>	<p>Pour caisson à tiroir de 40 mm Entraxe de fixation : 29 mm Livré avec 2 vis Plastite pour fixation du moteur</p>		<p>SO 00804</p>

Composants pour coffre PLASTIVAL

- 1 - Trappe de visite
- 2 - Face supérieure
- 3 - Sous face
- 4 - Isolant
- 5 - 2 consoles métalliques
- 6 - 2 éclisses
- 7 - Paire de tulipes
- 8 - 2 embouts de coffre
- 9 - 2 Tiroirs ZFB297 ou ZFB298
- 9a - Tiroir ZFB297A ou ZFB298A (ZF64)
- 9a - Tiroir ZFB297B ou ZFB298B (ZF45)
- 10 - Tube ZF45 ou ZF64
- 11 - Embout ZFA221B ou ZFA300C
- 12 - Bague lisse ou roulement ZFB131B
- 22 - Moteur
- 23 - Support SO10705 pour LT50
- 23a - Support moteur ZFB296 ou ZFB296B

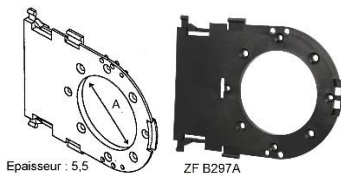
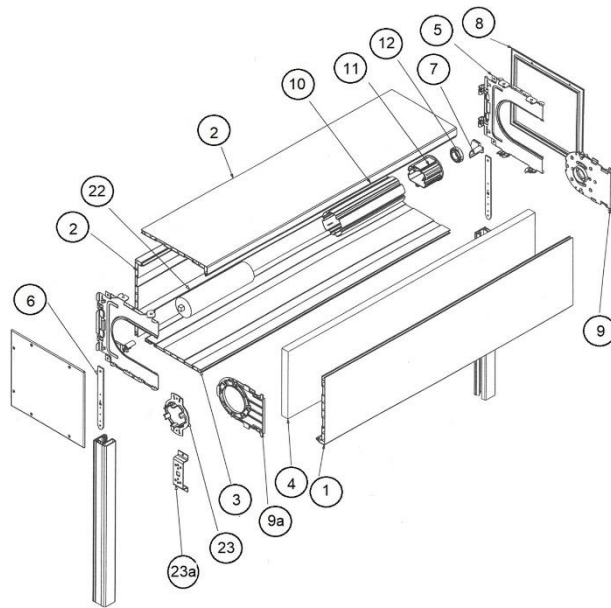

Tiroir pour motorisation de coffre PLASTIVAL de 210

Alésage prévu pour support moteur
 entraxe de fixation de 90 mm
 Prévu également pour moteur à
 manœuvre de secours intégrée

A = 69 mm pour tube
 ZF64

ZF B297A

A = 48 mm pour tube
 ZF45

ZF B297B

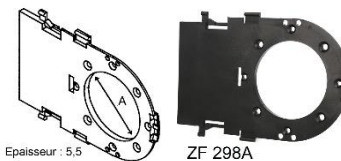

Tiroir pour motorisation de coffre PLASTIVAL de 170 et 250

Alésage prévu pour support moteur
 entraxe de fixation de 90 mm
 Prévu également pour moteur à
 manœuvre de secours intégrée

A = 69 mm pour tube
 ZF64

ZF B298A

A = 48 mm pour tube
 ZF45

ZF B298B

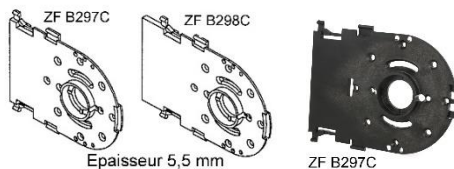

Tiroir support roulement pour coffre PLASTIVAL

Épaisseur 5,5 mm
 Alésage prévu pour palier lisse ou
 roulement à bille Ø 36 mm
 Permet la fixation du treuil Minivis
 réf ZF C302, treuil vis frein ZF C183, treuil
 à sortie latérale et coussinet ZF B105U

Pour coffre PLASTIVAL
 de 210 mm

ZF B297C

Pour coffre PLASTIVAL
 de 170 mm

ZF B298C

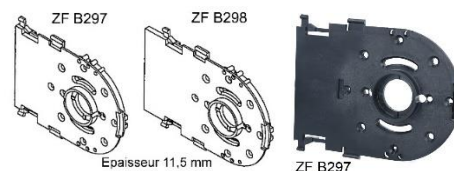

Tiroir support roulement pour coffre PLASTIVAL

Épaisseur 11,5 mm
 Alésage prévu pour palier lisse ou
 roulement à bille Ø 36 mm
 Permet la fixation du treuil Minivis
 réf ZF C302, treuil vis frein ZF C183, treuil
 à sortie latérale et coussinet ZF B105U

Pour coffre PLASTIVAL
 de 210 mm

ZF B297

Pour coffre PLASTIVAL
 de 250 mm

ZF B298

Composants pour coffre SPPF

- 1 - Caches
- 2 - Embout
- 3 - Plaque support ZFB296B
- 4 - Console percée Ø 70 + tiroir ci-dessous
- 5 - Moteur
- 6 - Tube ZF54
- 7 - Embout ZFA490A
- 8 - Console monobloc
- 9 - Embout
- 10 - Pattes de liaison
- 11 - Pattes ZFH345
- 12 - Tulipes ZFH352 ou ZFH353

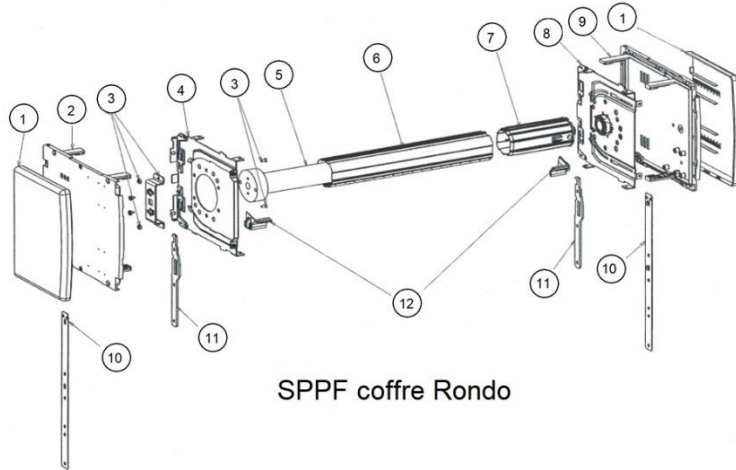

SPPF coffre Rondo

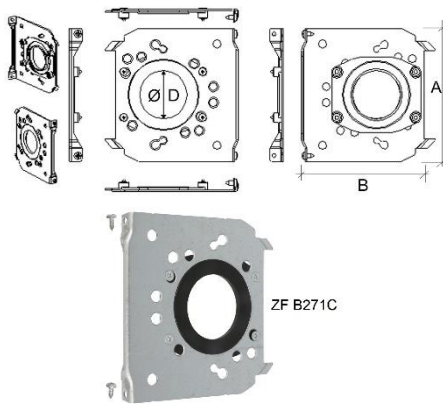

Tiroir pour coffre SPPF

Acier galvanisé ép.1,5 mm
Avec Bague polyamide
Pour manœuvre électrique ou montage de volets jumelés
Intervention en SAV pour changement de manœuvre
A utiliser avec le support moteur ZF B296 et ZF B296B
Livré en sachet avec 2 vis de montage

Coffre de 170 x 210
Ø D = 47 - A = 130
B = 121 mm **ZF B271C**

Coffre de 170 x 210
Ø D = 56 - A = 130
B = 121 mm **ZF B271J**

Coffre de 210 x 240
Ø D = 47 - A = 151
B = 149 mm **ZF B275C**

Coffre de 210 x 240
Ø D = 66 - A = 151
B = 149 mm **ZF B275D**

Coffre de 210 x 240
Ø D = 56 - A = 151
B = 149 mm **ZF B275J**

Tiroir pour coffre SPPF pour manœuvre électrique

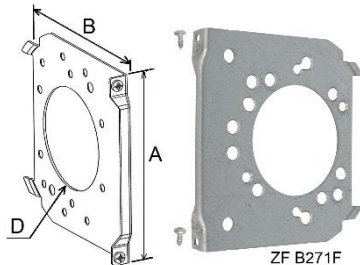

Acier galvanisé ép.1,5 mm, Ø D = 70 mm
Intervention en SAV pour changement de manœuvre
A utiliser avec les supports moteur ZF B296 et ZF B296B
Avec 6 trous entraxe 90 mm pour fixation support moteur
Avec 4 trous supplémentaires sur modèle ZF B275F entraxe 86 mm pour fixation moteurs CSI
Livré en sachet avec 2 vis de montage

Pour coffre de 170 x 210
A = 130 mm
B = 121 mm **ZF B271F**

Pour coffre de 210 x 240
A = 151 mm
B = 149 mm **ZF B275F**

ATTACHES ET VERROUS

Attaches souples

	<p>Attache de tablier à clipper</p> <p>A clipper dans la lumière du tube. 5 kg par attache, 1 attache tous les 50 cm</p> <table style="width: 100%; border: none;"> <tr> <td style="width: 60%;"></td> <td style="width: 20%;">Pour lame de 8</td> <td style="width: 20%; text-align: right;">ZF H880D</td> </tr> <tr> <td></td> <td>Lg 142 mm</td> <td></td> </tr> <tr> <td></td> <td>Pour lame de 8</td> <td style="text-align: right;">ZF H882D</td> </tr> <tr> <td></td> <td>Lg 175 mm</td> <td></td> </tr> <tr> <td></td> <td>Pour lame de 14</td> <td style="text-align: right;">ZF H881A</td> </tr> <tr> <td></td> <td>Lg 147 mm</td> <td></td> </tr> <tr> <td></td> <td>Pour lame de 14</td> <td style="text-align: right;">zF H883A</td> </tr> <tr> <td></td> <td>Lg 180 mm</td> <td></td> </tr> <tr> <td colspan="3" style="text-align: center;">-----</td> </tr> <tr> <td></td> <td>Pour lame de 8</td> <td style="text-align: right;">ZF H880B</td> </tr> <tr> <td></td> <td>Lg 142 mm</td> <td></td> </tr> <tr> <td></td> <td>Pour lame de 8</td> <td style="text-align: right;">ZF H882B</td> </tr> <tr> <td></td> <td>Lg 175 mm</td> <td></td> </tr> <tr> <td></td> <td>Pour lame de 14</td> <td style="text-align: right;">ZF H881B</td> </tr> <tr> <td></td> <td>Lg 147 mm</td> <td></td> </tr> <tr> <td></td> <td>Pour lame de 14</td> <td style="text-align: right;">ZF H883B</td> </tr> <tr> <td></td> <td>Lg 180 mm</td> <td></td> </tr> </table> <p>Teinte noire pour tubes ZF45 - ZF54 et ZF64 A = 15 mm</p> <p>Teinte grise pour tubes octo A = 10 mm</p>		Pour lame de 8	ZF H880D		Lg 142 mm			Pour lame de 8	ZF H882D		Lg 175 mm			Pour lame de 14	ZF H881A		Lg 147 mm			Pour lame de 14	zF H883A		Lg 180 mm		-----				Pour lame de 8	ZF H880B		Lg 142 mm			Pour lame de 8	ZF H882B		Lg 175 mm			Pour lame de 14	ZF H881B		Lg 147 mm			Pour lame de 14	ZF H883B		Lg 180 mm	
	Pour lame de 8	ZF H880D																																																		
	Lg 142 mm																																																			
	Pour lame de 8	ZF H882D																																																		
	Lg 175 mm																																																			
	Pour lame de 14	ZF H881A																																																		
	Lg 147 mm																																																			
	Pour lame de 14	zF H883A																																																		
	Lg 180 mm																																																			

	Pour lame de 8	ZF H880B																																																		
	Lg 142 mm																																																			
	Pour lame de 8	ZF H882B																																																		
	Lg 175 mm																																																			
	Pour lame de 14	ZF H881B																																																		
	Lg 147 mm																																																			
	Pour lame de 14	ZF H883B																																																		
	Lg 180 mm																																																			
	<p>Attache de tablier à clipper</p> <p>Forme d'accrochage avec pénétration réduite dans le tube. Evite tous contacts avec le moteur de type 40 (tube ZF45) et le moteur de type 50 (tube ZF54) 5 kg par attache, 1 attache tous les 50 cm</p> <table style="width: 100%; border: none;"> <tr> <td style="width: 60%;"></td> <td style="width: 20%;">Pour lame de 8</td> <td style="width: 20%; text-align: right;">ZF H880F</td> </tr> <tr> <td></td> <td>Lg 142 mm</td> <td></td> </tr> </table>		Pour lame de 8	ZF H880F		Lg 142 mm																																														
	Pour lame de 8	ZF H880F																																																		
	Lg 142 mm																																																			
	<p>Attache de tablier à visser</p> <p>Se visse sur le tube 5 kg par attache, 1 attache tous les 50 cm</p> <table style="width: 100%; border: none;"> <tr> <td style="width: 60%;"></td> <td style="width: 20%;">Pour lame de 8</td> <td style="width: 20%; text-align: right;">ZF H880C</td> </tr> <tr> <td></td> <td>Lg 142 mm</td> <td></td> </tr> <tr> <td></td> <td>Pour lame de 8</td> <td style="text-align: right;">ZF H882C</td> </tr> <tr> <td></td> <td>Lg 175 mm</td> <td></td> </tr> <tr> <td></td> <td>Pour lame de 14</td> <td style="text-align: right;">ZF H881C</td> </tr> <tr> <td></td> <td>Lg 146 mm</td> <td></td> </tr> <tr> <td></td> <td>Pour lame de 14</td> <td style="text-align: right;">ZF H883C</td> </tr> <tr> <td></td> <td>Lg 179 mm</td> <td></td> </tr> </table>		Pour lame de 8	ZF H880C		Lg 142 mm			Pour lame de 8	ZF H882C		Lg 175 mm			Pour lame de 14	ZF H881C		Lg 146 mm			Pour lame de 14	ZF H883C		Lg 179 mm																												
	Pour lame de 8	ZF H880C																																																		
	Lg 142 mm																																																			
	Pour lame de 8	ZF H882C																																																		
	Lg 175 mm																																																			
	Pour lame de 14	ZF H881C																																																		
	Lg 146 mm																																																			
	Pour lame de 14	ZF H883C																																																		
	Lg 179 mm																																																			
	<p>Attache de tablier à crochet</p> <p>Se monte sur le tube octogonal 5 kg par attache, 1 attache tous les 50 cm</p> <table style="width: 100%; border: none;"> <tr> <td style="width: 60%;"></td> <td style="width: 20%;">Pour lame de 8</td> <td style="width: 20%; text-align: right;">ZF H880G</td> </tr> <tr> <td></td> <td>Lg 142 mm</td> <td></td> </tr> <tr> <td></td> <td>Pour lame de 14</td> <td style="text-align: right;">ZF H881G</td> </tr> <tr> <td></td> <td>Lg 147 mm</td> <td></td> </tr> <tr> <td></td> <td>Pour lame de 8</td> <td style="text-align: right;">ZF H882G</td> </tr> <tr> <td></td> <td>Lg 175 mm</td> <td></td> </tr> </table>		Pour lame de 8	ZF H880G		Lg 142 mm			Pour lame de 14	ZF H881G		Lg 147 mm			Pour lame de 8	ZF H882G		Lg 175 mm																																		
	Pour lame de 8	ZF H880G																																																		
	Lg 142 mm																																																			
	Pour lame de 14	ZF H881G																																																		
	Lg 147 mm																																																			
	Pour lame de 8	ZF H882G																																																		
	Lg 175 mm																																																			
	<p>Attache de tablier aluminium plastifié</p> <p>Pour lame PVC ou alu de 8 mm</p> <table style="width: 100%; border: none;"> <tr> <td style="width: 60%;"></td> <td style="width: 20%;">Lg 130 mm, type A</td> <td style="width: 20%; text-align: right;">SL 408</td> </tr> <tr> <td></td> <td>fixation par vis ou rivet</td> <td></td> </tr> <tr> <td></td> <td>Lg 170 mm, type A</td> <td style="text-align: right;">SL 409</td> </tr> <tr> <td></td> <td>fixation par vis ou rivet</td> <td></td> </tr> <tr> <td></td> <td>Lg 130 mm, type B pour tube octo - X = 9 mm</td> <td style="text-align: right;">SL 4086</td> </tr> <tr> <td></td> <td>Lg 170 mm, type B pour tube octo - X = 9 mm</td> <td style="text-align: right;">SL 4096</td> </tr> <tr> <td></td> <td>Lg 130 mm, type C pour tube octo à crochet</td> <td style="text-align: right;">SL 4080</td> </tr> <tr> <td></td> <td>Lg 170 mm, type C pour tube octo à crochet</td> <td style="text-align: right;">SL 4090</td> </tr> <tr> <td colspan="3" style="text-align: center;">-----</td> </tr> <tr> <td></td> <td>Lg 198 mm, type C pour tube octo à crochet</td> <td style="text-align: right;">SL 4090N</td> </tr> <tr> <td></td> <td>Lg 198 mm, type B pour tube octo - X = 9 mm</td> <td style="text-align: right;">SL 4096N</td> </tr> </table> <p>Pour lame PVC ou alu de 14 mm (lame épaisse)</p>		Lg 130 mm, type A	SL 408		fixation par vis ou rivet			Lg 170 mm, type A	SL 409		fixation par vis ou rivet			Lg 130 mm, type B pour tube octo - X = 9 mm	SL 4086		Lg 170 mm, type B pour tube octo - X = 9 mm	SL 4096		Lg 130 mm, type C pour tube octo à crochet	SL 4080		Lg 170 mm, type C pour tube octo à crochet	SL 4090	-----				Lg 198 mm, type C pour tube octo à crochet	SL 4090N		Lg 198 mm, type B pour tube octo - X = 9 mm	SL 4096N																		
	Lg 130 mm, type A	SL 408																																																		
	fixation par vis ou rivet																																																			
	Lg 170 mm, type A	SL 409																																																		
	fixation par vis ou rivet																																																			
	Lg 130 mm, type B pour tube octo - X = 9 mm	SL 4086																																																		
	Lg 170 mm, type B pour tube octo - X = 9 mm	SL 4096																																																		
	Lg 130 mm, type C pour tube octo à crochet	SL 4080																																																		
	Lg 170 mm, type C pour tube octo à crochet	SL 4090																																																		

	Lg 198 mm, type C pour tube octo à crochet	SL 4090N																																																		
	Lg 198 mm, type B pour tube octo - X = 9 mm	SL 4096N																																																		

	<p><u>Attache fendue pour mini lames de 8 mm</u></p>	<p>Pour tubes DEPRAT 53, octo de 40 et octo de 60 Utilisation : recommandée pour motorisation Montage sur le tube : Pincer l'extrémité et placer l'attache dans une des lumières du tube en s'assurant qu'elle ressort de l'autre côté.</p>	Lg 140 mm	DP 18140
	<p><u>Agrafe de sangle réglable</u></p>	<p>A clipper dans les perçages du tube ZF</p>	En acier zingué passivé	ZF H814
	<p><u>Attaches de tablier</u></p>	<p>Poids maximum par attache : 10 kg 3 attaches par mètre recommandé Pour sangle de 18 mm maxi</p>	Pour mini lame	DP 18
	<p><u>Agrafe pince pour tube DEPRAT</u></p>	<p>Coulisse dans le tube Maintien de la sangle par pincement lors du vissage</p>	Pour tube DEPRAT 62	DP 2009
	<p><u>Agrafe boucle pour tubes DEPRAT et octogonaux</u></p>	<p>Se place dans les lumières des tubes Octo de 40 mm et 60 mm Montage suivant croquis</p>	Pour sangle de 15 mm maxi	DP 200
	<p><u>Sangle de liaison</u></p>	<p>Sangle de 14 mm – coloris écreu</p>	En bobine de 50 ml	DP SAN04
	<p><u>Attache sangle pour tablier bois</u></p>	<p>Sangle de 15 mm, Longueur de 380 mm Se monte avec les agrafes DP200, DP2009, DP200989 et ZFH814</p>	Au ml	DP SAN04U

Verrous rigides

	<p><u>Verrou Clicksur</u></p>	<p>Assure le verrouillage du tablier en position basse dans certaines limites. Pour tous tubes. Matière PVC. Fixation par attache fil (si tube ZF), rivet ou vis pour les autres tubes. Charge maxi par verrou : 7 kg</p>	Verrou 1 maillon	ZF H875D
	<p><u>Profil d'attelage pour verrou Clicksur</u></p>	<p>En PA renforcé fibre de verre. Coloris gris Lg 150 mm Se monte uniquement sur le verrou version lame de 14 pour une adaptation à un tablier en lames de 8 mm</p>	Verrou 2 maillons	ZF H875E
<td data-bbox="619 1680 987 1706">Verrou 3 maillons</td> <td data-bbox="1321 1680 1426 1706">ZF H875F</td>	Verrou 3 maillons	ZF H875F		
<td data-bbox="619 1724 987 1751">Pour lame de 14 mm, avec attache file</td> <td data-bbox="1050 1724 1222 1751">Verrou 2 maillons</td> <td data-bbox="1321 1724 1426 1751">ZF H876E</td>	Pour lame de 14 mm, avec attache file	Verrou 2 maillons	ZF H876E	
<td data-bbox="1050 1769 1222 1796">Verrou 3 maillons</td> <td data-bbox="1321 1769 1426 1796">ZF H876F</td>	Verrou 3 maillons	ZF H876F		

	<p>Verrou Octoclick réversible</p>	<p>Assure le verrouillage du tablier en position basse dans certaines limites.</p>	<p>Verrou 1 maillon</p>	<p>ZF H890A</p>
		<ul style="list-style-type: none"> • Pour tube octogonal • Matière PVC • Fixation par clip, rivet ou vis. • Charge admissible maxi par verrou : 7 kg 	<p>Verrou 2 maillons</p>	<p>ZF H890C</p>
		<p>Pour lames de 8 mm et 14 mm (barrette réversible) Versions avec attache en position 1</p>	<p>Verrou 2,5 maillons</p>	<p>ZF H890D</p>
			<p>Verrou 3 maillons</p>	<p>ZF H890E</p>
	<p>Attache rigide II</p>	<p>Assure le verrouillage du tablier en position basse dans certaines limites.</p>	<p>Attache 1 maillon avec attache fil</p>	<p>ZF H892K</p>
		<ul style="list-style-type: none"> • Pour tubes ZF • Matière PVC et fibre de verre (30%) • Fixation par clip avec attache fil • Charge admissible maxi par attache : 7 kg 	<p>Attache 2 maillons avec attache fil</p>	<p>ZF H892L</p>
		<p>Pour lame de 8 mm</p>	<p>Attache 3 maillons avec attache fil</p>	<p>ZF H892M</p>
	<p>Attache rigide III pour tubes octo de 50 et 60</p>	<p>Maillons renforcés avec 30 % de fibre de verre</p>	<p>Attache 2 maillons avec pas de 60</p>	<p>ZF H893B</p>
		<ul style="list-style-type: none"> • Pour tube octo présentant des lumières de 5 x 8 ou pas de 60 ou 75 mm. • Charge admissible maxi par attache : 7 kg 		
		<p>Pour lame de 8 mm</p>		
		<p>Ensemble de 2 verrous ZFH893B + 2 profils amovibles</p>		<p>ZF WKH893B</p>
		<p>Avec profil amovible pour utiliser de la lame de 8 ou de 14 mm</p>		
	<p>Attache Tablier pour VR avec tube ZF64</p>	<p>A clipper</p>		<p>MP VAFT</p>
	<p>Verrou automatique PROFALUX</p>	<p>Pour tube PROFALUX 56 Fixation par vissage (vis fournies)</p>	<p>2 éléments</p>	<p>PF DVA2</p>
			<p>3 éléments</p>	<p>PF DVA3</p>
			<p>4 éléments</p>	<p>PF DVA4</p>
	<p>Attache à clipper Dclick</p>	<p>Assure le verrouillage du tablier en position basse dans certaines limites. Pour tubes DEPRAT 53, SOPROFEN Ø 50 et ZF54. Matière PVC + Aluminium. Fixation par clip autour du tube</p>	<p>Verrou 2 maillons</p>	<p>DP 532M</p>
		<p>Pour lame de 8 mm</p>	<p>Verrou 3 maillons</p>	<p>DP 533M</p>
			<p>Verrou 4 maillons</p>	<p>DP 534M</p>
			<p>Verrou 5 maillons</p>	<p>DP 535M</p>
		<p>Pour lame de 14 mm</p>	<p>Verrou 2 maillons</p>	<p>DP 532</p>
			<p>Verrou 3 maillons</p>	<p>DP 533</p>
			<p>Verrou 4 maillons</p>	<p>DP 534</p>
			<p>Verrou 5 maillons</p>	<p>DP 535</p>

<p>Verrou 6 maillons</p> <p>DP1804</p>	<p>Attache de tablier rigide – ATR</p>	<p>Assure le verrouillage du tablier en position basse dans certaines limites. Pour tubes DEPRAT 53 et 62, matière PVC - Fixation avec l'écrou DP 101 ou DP 139</p>	<p>Verrou 4 maillons DP 1804M</p>
	<p>Pour lame de 8 mm</p>		<p>Verrou 5 maillons DP 1805M</p>
			<p>Verrou 6 maillons DP 1806M</p>
	<p>Pour lame de 14 mm</p>		<p>Verrou 4 maillons DP 1804</p>
			<p>Verrou 5 maillons DP 1805</p>
			<p>Verrou 6 maillons DP 1806</p>
<p>DP 1101</p> <p>DP 1151</p>	<p>Dispositif de Verrouillage Automatique : DVA</p>	<p>Assure le verrouillage du tablier en position basse dans certaines limites. Pour tubes DEPRAT 53 et 62, matière PVC avec renforts inox, fixation avec les écrous DP 101 ou DP 139 ou la sangle DP 103</p>	<p>4 éléments DP 1141</p>
	<p>Pour lame de 8 mm</p>		<p>5 éléments DP 1151</p>
			<p>7 éléments DP 1171</p>
			<p>10 éléments DP 1201</p>
	<p>Pour lame de 14 mm</p>		<p>5 éléments DP 1051</p>
			<p>7 éléments DP 1071</p>
			<p>10 éléments DP 1101</p>
	<p>Écrou de fixation pour attaches ATR et DVA</p>	<p>Pour tube DEPRAT 53 - Fixation par vissage Se place dans la queue d'aronde du tube</p>	<p>DP 139</p>
	<p>Écrou de fixation pour attaches ATR et DVA</p>	<p>Se place dans la queue d'aronde du tube Peut être cassé au centre pour une fixation sans dévissage complet</p>	<p>Pour tube DEPRAT 62 DP 101</p>
			<p>Pour tube DEPRAT 89 DP 10189</p>
	<p>Sangle pour DVA</p>	<p>Section de sangle avec ourlet pour blocage dans le DVA Garantit le verrouillage parfait de celui-ci Sangle de 15 mm, longueur de 340 mm</p>	<p>DP 103</p>
<p>SM 3770U</p> <p>SM 1311U SM 1313U</p> <p>SM 1314U</p>	<p>Verrou automatique réglable à visser aluminium</p>	<p>Assure le verrouillage du tablier en position basse dans certaines limites. Pour tubes octo Matière aluminium Fixation avec vis (fournie) Pour lame de 8 mm</p>	<p>Verrou 2 éléments pour tubes octo de 40 et 60 SM 3770U</p>
			<p>Verrou 3 éléments pour tube octo de 40 SM 1311U</p>
			<p>Verrou 3 éléments pour tube octo de 60 SM 1313U</p>
			<p>Verrou 4 éléments pour tube octo de 60 SM 1314U</p>
<p>GA 0159</p> <p>GA 0161</p> <p>GA 0163</p>	<p>Bloc de verrouillage Champion</p>	<p>Assure le verrouillage du tablier en position basse dans certaines limites. Pour tubes octo ; Matière PVC Fixation par clip, rivet ou vis Pour lame de 8 mm</p>	<p>Verrou 1 maillon GA 0159</p>
			<p>Verrou 2 maillons GA 0161</p>
			<p>Verrou 3 maillons GA 0163</p>
<p>GA 6161</p> <p>GA 6261</p>	<p>Attache de tablier rigide</p>	<p>Assure le verrouillage du tablier en position basse dans certaines limites. Pour tous tubes octo Matière PVC Fixation par rivet ou vis Pour lame de 8 mm</p>	<p>Attache 1 maillon GA 6161</p>
			<p>Attache 2 maillons GA 6261</p>

	<p>Dispositif de Verrouillage Automatique : VAS</p> <p>A composer avec :</p> <ul style="list-style-type: none"> - Un jeu de 2 bagues pour tubes octo de 40, 60 ou 70 mm - Une charnière articulée (composée de 3 ou 4 éléments), qui s'accroche sur des lames de 9 ou 14 mm <table border="0"> <tr> <td>Charnière</td> <td>3 éléments - lame de 9</td> <td>GA 0031</td> </tr> <tr> <td></td> <td>3 éléments - lame de 14 mm</td> <td>GA 0033</td> </tr> <tr> <td></td> <td>4 éléments - lame de 9</td> <td>GA 0032</td> </tr> <tr> <td></td> <td>4 éléments - lame de 14 mm</td> <td>GA 0034</td> </tr> <tr> <td>Bague</td> <td>Pour tube octo de 40</td> <td>SM 0219</td> </tr> <tr> <td></td> <td>Pour tube octo de 60</td> <td>GA 0024</td> </tr> <tr> <td></td> <td>Pour tube octo de 70</td> <td>GA 0025</td> </tr> </table>	Charnière	3 éléments - lame de 9	GA 0031		3 éléments - lame de 14 mm	GA 0033		4 éléments - lame de 9	GA 0032		4 éléments - lame de 14 mm	GA 0034	Bague	Pour tube octo de 40	SM 0219		Pour tube octo de 60	GA 0024		Pour tube octo de 70	GA 0025
Charnière	3 éléments - lame de 9	GA 0031																				
	3 éléments - lame de 14 mm	GA 0033																				
	4 éléments - lame de 9	GA 0032																				
	4 éléments - lame de 14 mm	GA 0034																				
Bague	Pour tube octo de 40	SM 0219																				
	Pour tube octo de 60	GA 0024																				
	Pour tube octo de 70	GA 0025																				
	<p>Verrou SOPROFEN avec agrafe de liaison</p> <p>Assure le verrouillage du tablier en position basse dans certaines limites. Pour tube SOPROFEN Matière aluminium recouvert de feutrine Fixation par 2 goupilles (livrées) Pour lame de 8 mm</p> <table border="0"> <tr> <td>Tasseur 3 maillons pour coffre de 140 mm</td> <td>SN TLX14</td> </tr> <tr> <td>Tasseur 5 maillons pour coffre de 180 mm</td> <td>SN TLX18</td> </tr> <tr> <td>Tasseur 6 maillons pour coffre de 220 mm</td> <td>SN TLX22</td> </tr> </table>	Tasseur 3 maillons pour coffre de 140 mm	SN TLX14	Tasseur 5 maillons pour coffre de 180 mm	SN TLX18	Tasseur 6 maillons pour coffre de 220 mm	SN TLX22															
Tasseur 3 maillons pour coffre de 140 mm	SN TLX14																					
Tasseur 5 maillons pour coffre de 180 mm	SN TLX18																					
Tasseur 6 maillons pour coffre de 220 mm	SN TLX22																					
	<p>Verrou automatique BUBENDORFF</p> <p>Assure le verrouillage du tablier en position basse dans certaines limites. Livrés par paire Pour tube octo de 60 mm Matière aluminium Fixation par rivet ou vis Pour lame de 8 mm</p> <table border="0"> <tr> <td>Verrou 2 lames</td> <td>BU VA2</td> </tr> </table> <hr/> <p>Attache LB pour verrou BUBENDORFF</p> <p>Lg 295 mm. Permet le montage de lames de 14 mm sur les verrous série BU VA</p> <table border="0"> <tr> <td></td> <td>BU LBU</td> </tr> </table>	Verrou 2 lames	BU VA2		BU LBU																	
Verrou 2 lames	BU VA2																					
	BU LBU																					
	<p>Verrou de sécurité Blocksur à maillons</p> <p>Assure le verrouillage du tablier en position basse dans certaines limites. Pour différents tubes (voir bagues), fixation par bague ou vis. Matière PVC + embout aluminium</p> <table border="0"> <tr> <td>2 maillons</td> <td>ZF H844</td> </tr> <tr> <td>3 maillons</td> <td>ZF H845</td> </tr> <tr> <td>4 maillons</td> <td>ZF H846</td> </tr> </table> <hr/> <p>Pour lame de 14 mm</p> <table border="0"> <tr> <td>2 maillons</td> <td>ZF H818</td> </tr> <tr> <td>3 maillons</td> <td>ZF H819</td> </tr> <tr> <td>4 maillons</td> <td>ZF H820</td> </tr> </table>	2 maillons	ZF H844	3 maillons	ZF H845	4 maillons	ZF H846	2 maillons	ZF H818	3 maillons	ZF H819	4 maillons	ZF H820									
2 maillons	ZF H844																					
3 maillons	ZF H845																					
4 maillons	ZF H846																					
2 maillons	ZF H818																					
3 maillons	ZF H819																					
4 maillons	ZF H820																					
	<p>Bagues pour verrou automatique ci-dessus, avec vis</p> <table border="0"> <tr> <td>Ø ext. 69 mm pour tube ZF45</td> <td>ZF H825</td> </tr> <tr> <td>Ø ext. 69 mm pour tube octo de 40</td> <td>ZF H833</td> </tr> <tr> <td>Ø ext. 73 mm pour tube ZF54</td> <td>ZF H865</td> </tr> <tr> <td>Ø ext. 88 mm pour tube ZF64</td> <td>ZF H821</td> </tr> <tr> <td>Ø ext. 88 mm pour tube DEPRAT 62</td> <td>ZF H822</td> </tr> <tr> <td>Ø ext. 88 mm pour tube octo de 60</td> <td>ZF H823</td> </tr> <tr> <td>Ø ext. 104 mm pour tube ZF80</td> <td>ZF H826</td> </tr> <tr> <td>Ø ext. 113 mm pour tube DEPRAT 89</td> <td>ZF H824</td> </tr> </table>	Ø ext. 69 mm pour tube ZF45	ZF H825	Ø ext. 69 mm pour tube octo de 40	ZF H833	Ø ext. 73 mm pour tube ZF54	ZF H865	Ø ext. 88 mm pour tube ZF64	ZF H821	Ø ext. 88 mm pour tube DEPRAT 62	ZF H822	Ø ext. 88 mm pour tube octo de 60	ZF H823	Ø ext. 104 mm pour tube ZF80	ZF H826	Ø ext. 113 mm pour tube DEPRAT 89	ZF H824					
Ø ext. 69 mm pour tube ZF45	ZF H825																					
Ø ext. 69 mm pour tube octo de 40	ZF H833																					
Ø ext. 73 mm pour tube ZF54	ZF H865																					
Ø ext. 88 mm pour tube ZF64	ZF H821																					
Ø ext. 88 mm pour tube DEPRAT 62	ZF H822																					
Ø ext. 88 mm pour tube octo de 60	ZF H823																					
Ø ext. 104 mm pour tube ZF80	ZF H826																					
Ø ext. 113 mm pour tube DEPRAT 89	ZF H824																					

	<p><u>Verrou Blocksur pour porte de garage</u></p>	<p>Maillon polyamide + 30% fibre de verre, profil d'attelage en aluminium filé, axe d'articulation laiton, ressort inox, Livré avec protection. Le profil d'attelage est amovible pour permettre la liaison du tablier (descendu dans les coulisses) au verrou fixé sur le tube. Charge maxi par verrou : 30 kg</p>	<table border="0"> <tr> <td>Verrou 2 maillons</td> <td>ZF H895B</td> </tr> <tr> <td>Verrou 3 maillons</td> <td>ZF H895C</td> </tr> <tr> <td>Verrou 4 maillons</td> <td>ZF H895D</td> </tr> </table>	Verrou 2 maillons	ZF H895B	Verrou 3 maillons	ZF H895C	Verrou 4 maillons	ZF H895D		
Verrou 2 maillons	ZF H895B										
Verrou 3 maillons	ZF H895C										
Verrou 4 maillons	ZF H895D										
	<p><u>Bague verrou de porte de garage</u></p>	<p>Cette bague est en deux parties, livrée assemblée et fermée. L'ouverture, pour la mise en place sur le tube, se fait par simple pression sur la languette crochet. Prévoir deux bagues par verrou. Livrée avec une vis d'immobilisation. Suivant le modèle, une feutrine en polyester blanc est collée sur le pourtour complet de la bague</p>	<table border="0"> <tr> <td>Pour tube octo de 70 mm sans feutrine</td> <td>ZF H895AC</td> </tr> <tr> <td>Pour tube octo de 70 mm avec feutrine</td> <td>ZF H895AE</td> </tr> <tr> <td>Pour tube ZF80 Sans feutrine</td> <td>ZF H895AB</td> </tr> <tr> <td>Pour tube ZF80 Avec feutrine</td> <td>ZF H895AD</td> </tr> </table>	Pour tube octo de 70 mm sans feutrine	ZF H895AC	Pour tube octo de 70 mm avec feutrine	ZF H895AE	Pour tube ZF80 Sans feutrine	ZF H895AB	Pour tube ZF80 Avec feutrine	ZF H895AD
Pour tube octo de 70 mm sans feutrine	ZF H895AC										
Pour tube octo de 70 mm avec feutrine	ZF H895AE										
Pour tube ZF80 Sans feutrine	ZF H895AB										
Pour tube ZF80 Avec feutrine	ZF H895AD										
	<p><u>Languette de protection pour verrous Blocksur</u></p>	<p>Se monte sur les verrous pour assurer une protection des lames de VR. Fixation sur le verrou, soit par liaison directe sur la broche du verrou (repère B), soit fixation sur maillon tube par rivet (repère A) Compatible avec tous les modèles de verrous Blocksur. Possibilité de raccourcir la languette suivant les repères C</p>	<p>ZF H804AA</p>								
	<p><u>Attache volet lourd</u></p>	<p>Composée de deux 1/2 bagues en PA qui se cliquent autour du tube. Le profil d'attelage avec protection est glissé sur la 1^{ère} lame et s'accroche sur la bague. Visser la vis CHC pour assurer le maintien. Poids maxi par verrou : 30 kg</p>	<table border="0"> <tr> <td>Pour tube ZF80</td> <td>ZF H896A</td> </tr> <tr> <td>Pour tube octo de 70</td> <td>ZF H896B</td> </tr> <tr> <td>Pour tube ZF64</td> <td>ZF H896C</td> </tr> </table>	Pour tube ZF80	ZF H896A	Pour tube octo de 70	ZF H896B	Pour tube ZF64	ZF H896C		
Pour tube ZF80	ZF H896A										
Pour tube octo de 70	ZF H896B										
Pour tube ZF64	ZF H896C										



BUTEES

	<p><u>Butée ronde</u></p>	<p>Livrée avec 1 rondelle + 1 vis TF 6 zinguée</p>	<table border="0"> <tr> <td>X = 15 mm Coloris blanc</td> <td>ZF H132</td> </tr> <tr> <td>X = 25 mm Coloris blanc</td> <td>ZF H135</td> </tr> <tr> <td>X = 40 mm coloris gris anthracite RAL 7016</td> <td>ZF H139B</td> </tr> <tr> <td>X = 40 mm Coloris blanc</td> <td>ZF H142</td> </tr> <tr> <td>X = 40 mm Coloris beige</td> <td>ZF H142B</td> </tr> <tr> <td>X = 40 mm Coloris noir</td> <td>ZF H142F</td> </tr> <tr> <td>X = 40 mm coloris gris</td> <td>ZF H143</td> </tr> <tr> <td>X = 40 mm Coloris marron</td> <td>ZF H144</td> </tr> </table>	X = 15 mm Coloris blanc	ZF H132	X = 25 mm Coloris blanc	ZF H135	X = 40 mm coloris gris anthracite RAL 7016	ZF H139B	X = 40 mm Coloris blanc	ZF H142	X = 40 mm Coloris beige	ZF H142B	X = 40 mm Coloris noir	ZF H142F	X = 40 mm coloris gris	ZF H143	X = 40 mm Coloris marron	ZF H144
X = 15 mm Coloris blanc	ZF H132																		
X = 25 mm Coloris blanc	ZF H135																		
X = 40 mm coloris gris anthracite RAL 7016	ZF H139B																		
X = 40 mm Coloris blanc	ZF H142																		
X = 40 mm Coloris beige	ZF H142B																		
X = 40 mm Coloris noir	ZF H142F																		
X = 40 mm coloris gris	ZF H143																		
X = 40 mm Coloris marron	ZF H144																		
	<p><u>Butée ronde</u></p>	<p>Livrée avec rondelle et vis acier Coloris blanc</p>	<table border="0"> <tr> <td>Lg 40 mm</td> <td>GA 50449</td> </tr> <tr> <td>Lg 60 mm</td> <td>GA 50087</td> </tr> </table>	Lg 40 mm	GA 50449	Lg 60 mm	GA 50087												
Lg 40 mm	GA 50449																		
Lg 60 mm	GA 50087																		
	<p><u>Butée ronde longue</u></p>	<p>Lg 60 mm</p>	<table border="0"> <tr> <td>Coloris gris foncé</td> <td>SE 165210</td> </tr> <tr> <td>Coloris blanc</td> <td>SE 165211</td> </tr> <tr> <td>Coloris brun*</td> <td>SE 165212</td> </tr> <tr> <td>Coloris beige</td> <td>SE 165213</td> </tr> </table>	Coloris gris foncé	SE 165210	Coloris blanc	SE 165211	Coloris brun*	SE 165212	Coloris beige	SE 165213								
Coloris gris foncé	SE 165210																		
Coloris blanc	SE 165211																		
Coloris brun*	SE 165212																		
Coloris beige	SE 165213																		

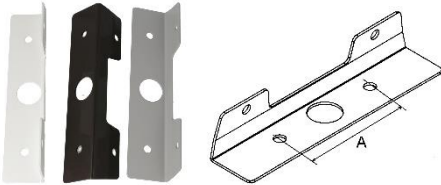

	<p><u>Equerre à contreplaque</u></p>	<p>L = 40 mm coloris blanc</p>	<p>ZF H147</p>	
	<p>Livrée avec 2 vis inox</p>	<p>L = 40 mm coloris gris</p>	<p>ZF H152</p>	
	<p><u>Butée de lame finale BUBENDORFF</u></p>	<p>Pour lames finales EP8, IP90, IP140 Sachet comprenant : 2 butées 45 noires + 2 contreplaques 45 noires + 2 vis pour plastique TF 4 x 25 PZ2 DAC 320</p>	<p>BU 232004</p>	
	<p><u>Galet anti-flexion</u></p>	<p>Se monte en fond de coffre ou sur les menuiseries pour éviter le frottement du tablier Monture en acier galvanisé et galet en PVC souple. S'utilise également avec de la lame mono-paroi Pour les tabliers de grande largeur, évitent la flexion des lames</p>	<p>DP VP26</p>	
	<p><u>Galet anti-flexion</u></p>	<p>Galet élastomère, paliers PA Se monte en fond de coffre ou sur les menuiseries pour éviter le frottement du tablier</p>	<p>Semelle aluminium</p>	<p>ZF G254</p>
			<p>Semelle acier zingué</p>	<p>ZF G255</p>
	<p><u>Galet anti-flexion</u></p>	<p>Bâti PA + FV, galet élastomère Se monte en fond de coffre ou sur les menuiseries pour éviter le frottement du tablier Dimensions : 65 x 25 x H 22,5 mm</p>	<p>ZF G220A</p>	
	<p><u>Arrêt bas de coulisse rénovation</u></p>	<p>En aluminium injecté passivé laqué. Assure l'arrêt bas du tablier en cas de pose en rénovation du coffre en applique. Compatible avec les coulisses rénovation. Liaison sur coulisse par vis (non fournies)</p>	<p>Coloris blanc RAL 9010</p>	<p>ZF H335B</p>
			<p>Coloris noir RAL 9005</p>	<p>ZF H335C</p>

SERRURES & VEROUS DE VOLETS ROULANTS

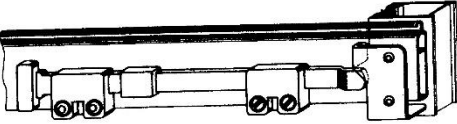
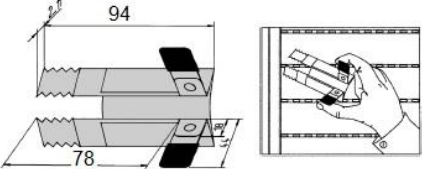
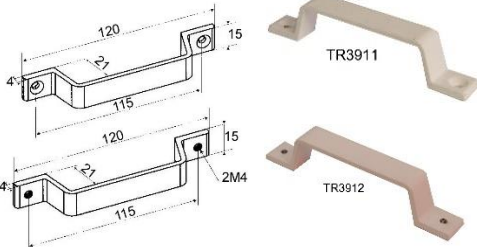
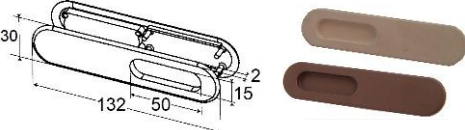
	<p><u>Serrure de volet roulant</u></p>	<p>Coloris blanc</p>	<p>TR 1910U</p>
	<p>Pour lame finale ou lame intermédiaire Modèle 2 pivots Course 26 mm en 1/2 tour de clé Épaisseur 7,5 mm Livrée avec plaque de propreté et 3 clés Cylindre Ø 23 mm</p>	<p>Coloris gris</p>	<p>TR 1708U</p>
		<p>Coloris marron</p>	<p>TR 1810U</p>
	<p><u>Serrure pour lame finale à encastrer</u></p>	<p>Acier zingué. S'adapte à toute fermeture à enroulement (volet roulant, porte de garage, rideau) Course de 20 mm en 2 tours. 44 combinaisons de clés Entrées de clés : intérieure et extérieure Livrée avec 2 clés, contreplaque taraudée + vis de fixation</p>	<p>TR 1141U</p>
	<p><u>Serrure pour lame finale en applique</u></p>	<p>Acier zingué S'adapte à toute fermeture à enroulement (volet roulant, porte de garage, rideau) Course de 20 mm en 2 tours, 44 combinaisons de clés Entrées de clés intérieure et extérieure Livrée avec 2 clés, contreplaque taraudée + vis de fixation Cylindre Lg 12 mm</p>	<p>TR 1142U</p>
	<p><u>Lame intermédiaire avec serrure et poignée</u></p>	<p>Enroulement intérieur</p>	<p>DP 7150P90</p>
	<p>La lame intermédiaire se positionne généralement au centre du tablier et permet de bloquer sa remontée dans le cas d'un tirage direct par l'intermédiaire d'une serrure. Lg 1500 mm Serrure fournie avec 2 clés et poignée cuvette. Pour lame de 40 Autres dimensions disponibles</p>	<p>Enroulement extérieur</p>	<p>DP 7EX150P90</p>

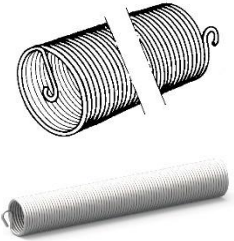

	<p><u>Lame finale avec serrure et poignée</u></p>	<p>Enroulement intérieur Poignée équerre butée Serrure fournie avec 2 clés Prévues pour lame de 8 mm d'épaisseur</p>	<p>Coloris blanc Lg 1 500 mm</p>	<p>DP 150P90</p>
	<p><u>Poignée pour serrure</u></p>	<p>Entraxe A = 90 mm</p>	<p>Coloris blanc Coloris gris Coloris marron</p>	<p>DP 45P90 DP 45P85 DP 45P15</p>
	<p><u>Poignée pour serrure</u></p>	<p>Entraxe A = 130 mm</p>	<p>Coloris blanc Coloris gris Coloris marron</p>	<p>DP 79P90 DP 79P85 DP 79P15</p>
	<p><u>Bâton de tirage</u></p>	<p>Lg 1 ml Permet la manœuvre des volets à tirage direct</p>	<p>Coloris gris</p>	<p>TR 1001</p>
	<p><u>Verrou pour lame finale</u></p>	<p>Mise en œuvre simple sans entaillage de la coulisse ni de la lame finale Livré avec : 1 paire de gâches, 4 coulisseaux, 2 targettes, 2 équerres d'arrêt, 4 vis TC 4 x 20</p>	<p>Lg de tige = 350 mm</p>	<p>ZF H815</p>
	<p><u>Verrous à serrage</u></p>	<p>Empêchent le relevage du tablier de volet roulant. Manipulation facile, aucun montage. Sécurité maximum : plus on force pour relever le volet, plus les verrous accroissent leur efficacité.</p>	<p>La paire</p>	<p>SL 445</p>
	<p><u>Poignée aluminium</u></p>	<p>Montage monobloc par 2 vis M4 (non fournies)</p>	<p>Fraisée coloris blanc Fraisée coloris brun Fraisée coloris anodisé Taraudée coloris blanc Taraudée coloris brun Taraudée coloris anodisé</p>	<p>TR 3911 TR 3801 TR 3101 TR 3912 TR 3802 TR 3102</p>
	<p><u>Poignée cuvette à clipper</u></p>	<p>Matière ABS anti UV Epaisseur de la lame de 7 à 9 mm</p>	<p>Coloris blanc Coloris brun</p>	<p>TR 5911 TR 5801</p>

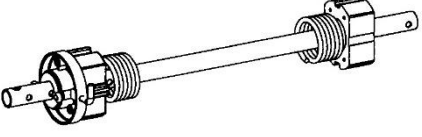
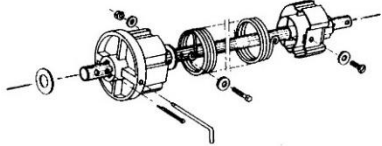
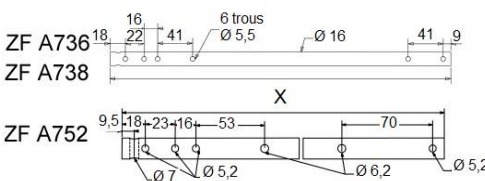
RESSORTS ET COMPENSATEURS

	<p style="text-align: center;"><u>Ressort de compensation</u></p> <p>Permet la fabrication d'arbre compensé Pour tubes ZF54 – ZF64 – ZF80 et octo de 60 Matière : acier avec traitement thermique</p>	<table style="width: 100%; border-collapse: collapse;"> <tr> <td style="width: 60%;">30/10^{ème} x 250 x 40 Gauche</td> <td style="width: 40%; text-align: right;">ZF A701</td> </tr> <tr> <td>34/10^{ème} x 350 x 42 Gauche</td> <td style="text-align: right;">ZF A702</td> </tr> <tr> <td>39/10^{ème} x 450 x 42 Gauche</td> <td style="text-align: right;">ZF A703</td> </tr> <tr> <td>30/10^{ème} x 500 Gauche pour tirage direct</td> <td style="text-align: right;">ZF A714</td> </tr> <tr> <td>24/10^{ème} x 400 Gauche pour tirage direct</td> <td style="text-align: right;">ZF A715</td> </tr> </table>	30/10 ^{ème} x 250 x 40 Gauche	ZF A701	34/10 ^{ème} x 350 x 42 Gauche	ZF A702	39/10 ^{ème} x 450 x 42 Gauche	ZF A703	30/10 ^{ème} x 500 Gauche pour tirage direct	ZF A714	24/10 ^{ème} x 400 Gauche pour tirage direct	ZF A715					
30/10 ^{ème} x 250 x 40 Gauche	ZF A701																
34/10 ^{ème} x 350 x 42 Gauche	ZF A702																
39/10 ^{ème} x 450 x 42 Gauche	ZF A703																
30/10 ^{ème} x 500 Gauche pour tirage direct	ZF A714																
24/10 ^{ème} x 400 Gauche pour tirage direct	ZF A715																
	<p style="text-align: center;"><u>Compensateur pour tirage direct</u></p> <p>Se monte à gauche pour enroulement intérieur ou à droite pour enroulement extérieur. S'utilise sur des arbres à manœuvre par tirage direct. Tabliers de petites dimensions. Axe Ø 16 mm - Lg = 835 mm</p>	<table style="width: 100%; border-collapse: collapse;"> <tr> <td style="width: 60%;">Compensateur pour tube ZF45</td> <td style="width: 40%; text-align: right;">Tablier maxi 7 kg Tension maxi 15 tours</td> <td style="width: 40%; text-align: right;">ZF A810</td> </tr> <tr> <td>Compensateur Octo de 40</td> <td>Tablier maxi 10 kg Tension maxi 18 tours</td> <td style="text-align: right;">ZF A811</td> </tr> <tr> <td colspan="3" style="border-top: 1px dashed black;"></td> </tr> <tr> <td>Compensateur pour tube octo de 40</td> <td>Tablier maxi 7 kg Tension maxi 15 tours</td> <td style="text-align: right;">ZF A890</td> </tr> <tr> <td></td> <td>Tablier maxi 10 kg Tension maxi 18 tours</td> <td style="text-align: right;">ZF A891</td> </tr> </table>	Compensateur pour tube ZF45	Tablier maxi 7 kg Tension maxi 15 tours	ZF A810	Compensateur Octo de 40	Tablier maxi 10 kg Tension maxi 18 tours	ZF A811				Compensateur pour tube octo de 40	Tablier maxi 7 kg Tension maxi 15 tours	ZF A890		Tablier maxi 10 kg Tension maxi 18 tours	ZF A891
Compensateur pour tube ZF45	Tablier maxi 7 kg Tension maxi 15 tours	ZF A810															
Compensateur Octo de 40	Tablier maxi 10 kg Tension maxi 18 tours	ZF A811															
Compensateur pour tube octo de 40	Tablier maxi 7 kg Tension maxi 15 tours	ZF A890															
	Tablier maxi 10 kg Tension maxi 18 tours	ZF A891															
	<p style="text-align: center;"><u>Compensateur pour tube ZF64</u></p> <p>S'utilise avec les treuils, quand le poids du tablier dépasse la capacité de treuil</p>	<table style="width: 100%; border-collapse: collapse;"> <tr> <td style="width: 60%;">Ressort 250 Gauche</td> <td style="width: 40%; text-align: right;">ZF A801GU</td> </tr> <tr> <td>Ressort 250 Droite</td> <td style="text-align: right;">ZF A801DU</td> </tr> <tr> <td>Ressort 350 Gauche</td> <td style="text-align: right;">ZF A802GU</td> </tr> <tr> <td>Ressort 350 Droite</td> <td style="text-align: right;">ZF A802DU</td> </tr> <tr> <td>Ressort 450 Gauche</td> <td style="text-align: right;">ZF A803GU</td> </tr> <tr> <td>Ressort 450 Droite</td> <td style="text-align: right;">ZF A803DU</td> </tr> </table>	Ressort 250 Gauche	ZF A801GU	Ressort 250 Droite	ZF A801DU	Ressort 350 Gauche	ZF A802GU	Ressort 350 Droite	ZF A802DU	Ressort 450 Gauche	ZF A803GU	Ressort 450 Droite	ZF A803DU			
Ressort 250 Gauche	ZF A801GU																
Ressort 250 Droite	ZF A801DU																
Ressort 350 Gauche	ZF A802GU																
Ressort 350 Droite	ZF A802DU																
Ressort 450 Gauche	ZF A803GU																
Ressort 450 Droite	ZF A803DU																
	<p style="text-align: center;"><u>Compensateur pour tube ZF80</u></p> <p>S'utilise avec les treuils, quand le poids du tablier dépasse la capacité de treuil</p>	<table style="width: 100%; border-collapse: collapse;"> <tr> <td style="width: 60%;">Ressort 350 Gauche</td> <td style="width: 40%; text-align: right;">ZF A822GU</td> </tr> <tr> <td>Ressort 350 Droite</td> <td style="text-align: right;">ZF A822DU</td> </tr> <tr> <td>Ressort 450 Gauche</td> <td style="text-align: right;">ZF A823GU</td> </tr> <tr> <td>Ressort 450 Droite</td> <td style="text-align: right;">ZF A823DU</td> </tr> </table>	Ressort 350 Gauche	ZF A822GU	Ressort 350 Droite	ZF A822DU	Ressort 450 Gauche	ZF A823GU	Ressort 450 Droite	ZF A823DU							
Ressort 350 Gauche	ZF A822GU																
Ressort 350 Droite	ZF A822DU																
Ressort 450 Gauche	ZF A823GU																
Ressort 450 Droite	ZF A823DU																
 <p>ZF A736 18 ZF A738</p> <p>ZF A752</p>	<p style="text-align: center;"><u>Axe compensateur</u></p> <p>Tube Ø 16 x 1,5</p>	<table style="width: 100%; border-collapse: collapse;"> <tr> <td style="width: 60%;">X = 625 mm polyvalent</td> <td style="width: 40%; text-align: right;">ZF A736</td> </tr> <tr> <td>X = 835 mm polyvalent</td> <td style="text-align: right;">ZF A738</td> </tr> <tr> <td>X = 1045 mm polyvalent</td> <td style="text-align: right;">ZF A742</td> </tr> <tr> <td>X = 1 045 mm pour tube ZF80</td> <td style="text-align: right;">ZF A752</td> </tr> </table>	X = 625 mm polyvalent	ZF A736	X = 835 mm polyvalent	ZF A738	X = 1045 mm polyvalent	ZF A742	X = 1 045 mm pour tube ZF80	ZF A752							
X = 625 mm polyvalent	ZF A736																
X = 835 mm polyvalent	ZF A738																
X = 1045 mm polyvalent	ZF A742																
X = 1 045 mm pour tube ZF80	ZF A752																

TABLIERS

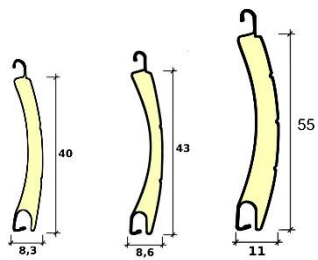
Vente des tabliers uniquement sur devis

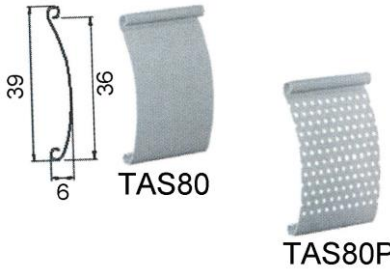
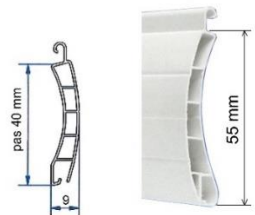
	Tablier Lames aluminium		<u>En lame alu double paroi</u>	
		Lame pas de 40 mm Largeur maxi 2800 mm Poids : ~ 2,150 kg / m ²		TA DP40
		Lame pas de 43 mm Largeur maxi 3000 mm Poids : ~ 2,380 kg / m ²		TA DP43
	Lame pas de 55 mm Largeur maxi 3700 mm Poids : ~ 2,400 kg / m ²		TA DP55	
	Lame pas de 37 mm Largeur maxi 2700 mm Poids : ~ 3 kg / m ²		TA DP37	
	Tablier simple paroi		<u>En lame alu simple paroi</u>	
	Pas de 36 x 6 mm			
		Lame pleine TAS80 Largeur maxi 2200 mm Hauteur maxi 3000 mm Surface maxi 4,5 m ² Poids : ~ 2 kg / m ²		TA S80
Lame pleine TAS80P Largeur maxi 3000 mm Hauteur maxi 3000 mm Surface maxi 6 m ² Poids : ~ 1,8 kg / m ²		TA S80P		
Tablier lames pvc		<u>En lame PVC</u>		
		Lame pas de 40 mm Largeur maxi 1800 mm Poids : ~ 3,025 kg / m ²		TA P40
		Lame pas de 55 mm Largeur maxi 3000 mm Surface maxi 6m ² Poids : ~ 3,640 kg / m ²		TA P55

LAMES

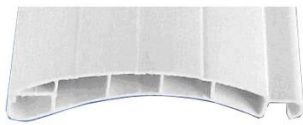
	Lames PVC blanches ajourées		
	Disponibles en 3 dimensions de pas : 40, 51 et 55 mm. Pour chacune des dimensions, 5 longueurs possibles : 1000, 1500, 2000, 2500 et 2900 mm	Pas de 40 mm Pas de 51 mm Pas de 55 mm	P40 P11 P55

Autres lames sur demande

Les indications données sur les lames sont données à titre indicatif
 Nous sommes en mesure de vous fournir d'autres lames ainsi que d'autres éléments de volets.
 N'hésitez pas à nous demander des renseignements

FMB se réserve le droit de modifier à tout moment les produits ainsi que les informations techniques,
 renseignements et conditionnements les concernant

Serrure de porte de garage basculante

Un point de verrouillage bas
Cylindre européen
Quatre trous traversants aux angles facilitent sa fixation lors d'adaptations

NE 1807

Poignée □ de 9 mm

Serrure de porte de garage basculante

Un point de verrouillage haut
Cylindre européen
Quatre trous traversants aux angles facilitent sa fixation lors d'adaptations

NE 1808

Poignée □ de 9 mm

Serrure de porte de garage basculante

Un point de verrouillage bas
Cylindre européen
Ailette latérale de 23,5 mm pour fixation

NE 1842

Poignée □ de 9 mm

Serrure de porte de garage basculante

Double verrouillage horizontal
Cylindre européen
Ailettes haute et basse de 12 mm pour fixation

NE 1846

Poignée □ de 9 mm

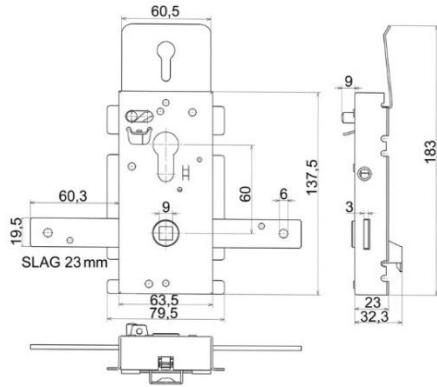

Serrure de porte de garage

Double verrouillage horizontal
 Cylindre européen
 Modèle utilisé sur portes HORMANN et TUBAUTO

NE 1851

Poignée □ de 9 mm

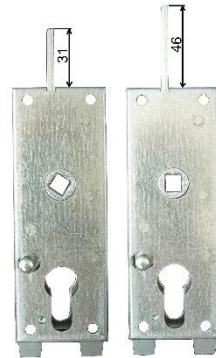
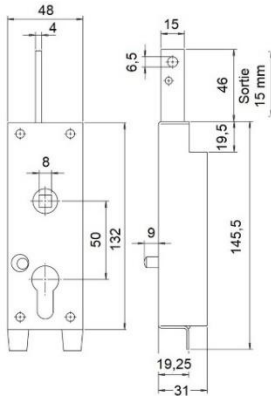

Serrure de porte de garage basculante

Un point de verrouillage haut
 Cylindre européen
 Quatre trous traversants aux angles facilitent sa fixation lors d'adaptations

NE 1864

Poignée □ de 8 mm

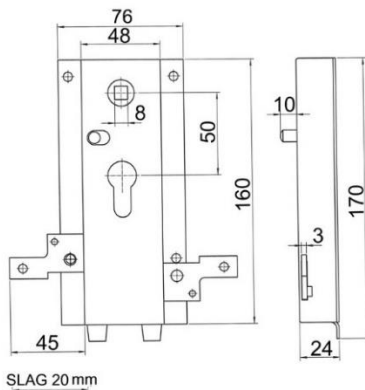

Serrure de porte de garage basculante

Double verrouillage horizontal
 Cylindre européen
 Ailettes latérales de 14 mm pour fixation

NE 1899

Poignée □ de 8 mm

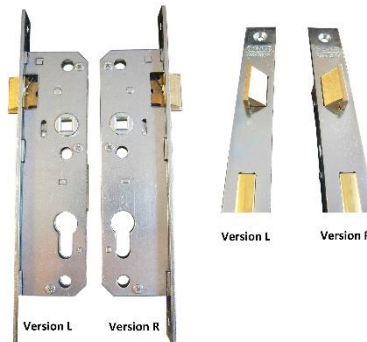
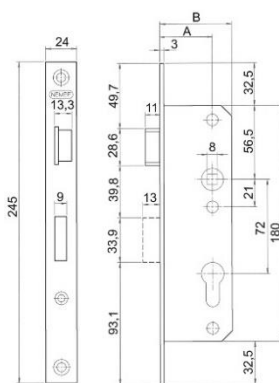

Serrure pour porte métallique

Entraxe 72 mm,
 □ de 8 mm
 Livrée sans gâche

A= 35 mm B = 50 mm

Côté Gauche

NE 8691L

Côté Droite

NE 8691R

A= 40 mm B = 55 mm

Côté Gauche

NE 8691AL

Côté Droite

NE 8691AR

Sens d'ouverture pour serrures Nemeff

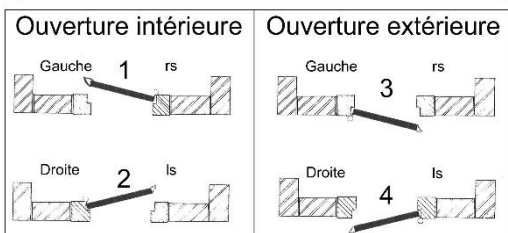

Sens d'ouverture pour serrures NEMEF

Ouverture intérieure :

N°1 = DIN Gauche (rs)

N°2 = DIN Droite (ls)

Ouverture extérieure :

N°3 = DIN Gauche (rs)

N°4 = DIN Droite (ls)

		<p>Plaquette de propreté et poignée</p> <p>Plaquette de propreté aluminium Poignée □ de 9 mm Livrée avec cordon de tirage</p> <p>NE 3023</p>
	<p>Poignée béquille double</p> <p>Poignée avec □ de 8 mm Plaquette de propreté avec entraxe de 72 mm</p>	<p>NE 2978</p>
		<p>Poignée aluminium</p> <p>Poignée en aluminium, filetage M6 dans le carré</p> <p>Carré de 8 – Lg 52 mm NE 30418 Carré de 9 - Lg 92 mm NE 30419</p>
	<p>Poignée plastique</p> <p>Poignée en plastique avec empreinte carrée de 9 mm</p>	<p>NE 3072</p>
<p>Serrure pour porte de garage</p> <p>Porte ouverture intérieure</p> <p>Porte ouverture extérieure</p>	<p>Serrures de porte de garage CIB à bouton poussoir</p> <p>Pour porte de 22 à 35 mm d'épaisseur Coffre de 120 x 70 mm Cylindre extérieur de Ø 28 mm Livrée avec 3 clés Axe à 70 mm</p> <p>Pour porte ouverture intérieure</p> <p>Pour porte ouverture extérieure</p> <p>Poignée et gâche pour serrure CIB</p>	<p>Portillon droite poussant sur l'intérieur CI 22757R</p> <p>Portillon gauche poussant sur l'intérieur CI 22757L</p> <p>Portillon droite tirant sur l'extérieur CI 22857R</p> <p>Portillon gauche tirant sur l'extérieur CI 22857L</p> <p>Poignée PVC coloris gris CI 163210</p> <p>Gâche à plaquer acier, livrée avec 4 vis, réversible CI 55095</p>

ACCESSOIRES pour portes de garage et portails











	<p><u>Serrure extérieure de déverrouillage</u></p>	<p>Pour un débrayage possible de la motorisation depuis l'extérieur du garage. Constituée d'une serrure à clé qui se monte directement sur la porte et est reliée au dispositif de débrayage manuel de la motorisation.</p>	<p>SO 12961</p>			
	<p><u>Kit de déverrouillage</u></p>	<p>Pour un débrayage possible de la motorisation depuis l'extérieur du garage. S'installe directement sur la poignée existante de la porte et se relie au dispositif de débrayage manuel intégré sur la motorisation.</p>	<p>SO 12962</p>			
	<p><u>Kit de sécurité portillon pour moteur DEXXO PRO</u></p>	<p>Cet accessoire garantit la sécurité de motorisation d'une porte basculante ou sectionnelle équipée d'un portillon. Grâce à un contacteur fixé sur la partie haute du portillon, le moteur DEXXO PRO sera immédiatement coupé en cours de manœuvre si le portillon n'est pas complètement fermé. Cordon à spirale et boîte de dérivations fournis.</p>	<p>SO 0657</p>			
	<p><u>Hublot rond MPM EC.EV Coloris blanc</u></p>	<p>S'adapte sur une porte de garage ou autre en bois plastique ou métal sur panneau de 12 à 17 mm et de 21 à 26 mm d'épaisseur (2 positions d'encliquetage). Matière : thermoplastique injecté Montage rapide par simple pression sur le cadre Dimensions de la découpe : Ø 285 mm. Démontage facile côté intérieur par pressions successives entre les 2 cadres au niveau de chaque ergot avec un tournevis très plat (repérage sur cadre intérieur)</p>	<p>MP 610</p>			
 <p style="text-align: center;">Accrochage par ergot</p>	<p><u>Hublot Tolosa MPM 3 crans</u></p>	<p>S'adapte sur une porte de garage ou autre en bois plastique ou métal. Matière : thermoplastique injecté Fixation assurée par simple pression sur le cadre. Composé de deux cadres et d'une vitre. S'adapte sur des panneaux de 13 à 28 mm</p> <p>Dimensions de la découpe recevant le hublot = 210 x 342 mm minimum. Démontage facile côté intérieur par pressions successives entre les 2 cadres au niveau de chaque ergot avec un tournevis très plat (repérage sur cadre intérieur)</p>	<p>Coloris blanc</p>	<p>MP 100B</p>	<p>Coloris marron</p>	<p>MP 100M</p>
	<p><u>Hublot Capitole MPM Coloris blanc - verre normal</u></p>	<p>S'adapte sur une porte de 22 à 28 mm Cadre réalisé en matière traitée anti UV Vitre en polycarbonate. Etanchéité complète entre vitre et cadre. Fixation rapide par simple pression sur le cadre. Dimensions de la découpe recevant le hublot = 210 x 342 mm minimum.</p>	<p>MP 412</p>			

Avertissement : ces hublots sont injectés en polystyrène, qui est un thermoplastique dont la résistance chimique aux hydrocarbures est limitée, notamment au White spirit. Des précautions sont à prendre lors du traitement

ACCESSOIRES pour portes de garage coulissantes

	<p><u>Chariot de porte à déplacement latéral</u></p> <p>Permet de déporter le chariot en bout de porte lorsque cela est nécessaire. Zingué naturel</p> <p style="text-align: right;">DP PG100</p>
	<p><u>Chariot de porte à déplacement latéral avec déport</u></p> <p>En acier galvanisé avec galets en résine Acétal montés sur rouleaux en acier. Ces galets sont graissés et étanches. Il y a trois trous pour le passage du boulon, ce qui permet de déporter le chariot en bout de porte lorsque cela est nécessaire.</p> <p style="text-align: right;">Déport 28 mm DP PG528 Déport 23 mm DP PG523</p>
	<p><u>Boulons pour chariot</u></p> <p>L'ensemble comprend une vis, deux écrous et une rondelle</p> <p style="text-align: right;">L = 200 mm pour chariots série DP PG528/PG523 DP PG52 L = 275 mm pour chariot DP PG100 DP PG75</p>
	<p><u>Sabot coccinelle</u></p> <p>Guidage au sol de toute porte à déplacement latéral en bois, PVC ou métal</p> <p>En matière thermoplastique injecté Insensible à la corrosion (pas de partie métallique) Réglage possible des largeurs de passage A = 28 ou 31 mm</p> <p style="text-align: right;">Coloris noir MP 8571</p>
	<p><u>Verrou de porte de garage</u></p> <p>Sert à immobiliser en fermeture, soit le portillon, soit l'ensemble d'une porte de garage.</p> <p>Corps en matière thermoplastique injecté. Coloris gris clair Tige en acier zingué</p> <p style="text-align: right;">MP 74</p>
	<p><u>Sabot de guidage Goliath</u></p> <p>Guidage au sol de toutes portes à déplacement latéral en bois, PVC ou métal. Le sabot peut indifféremment être scellé ou vissé.</p> <p>Contact souple et autolubrifiant avec la porte, produit robuste.</p> <p>Résistance accrue, le squelette métallique enveloppe le bas de la porte, les patins plastiques jouent un rôle d'amortisseurs entre porte et sabot. La qualité autolubrifiante des patins améliore avec efficacité le glissement de la porte</p> <p style="text-align: right;">A = 27 mm MP 2301 A = 31 mm MP 2501</p>
	<p><u>Poignée N° 4</u></p> <p>Conçue pour permettre un effort de traction latérale.</p> <p>La poignée est étudiée plus particulièrement pour se monter sur une porte de garage à déplacement latéral ou basculante.</p> <p>En matière thermoplastique injecté. Très bonne résistance mécanique.</p> <p style="text-align: right;">Coloris gris MP 8801 Coloris noir MP 8802 Coloris blanc MP 8807</p>
	<p><u>Arrêt de portillon</u></p> <p>Permet d'assurer l'immobilisation, en ouverture, d'un portillon de porte de garage à refoulement ou toute application similaire.</p> <p>En matière thermoplastique injecté. Coloris blanc</p> <p>Fixation par 4 vis Ø 4 mm (non fournies). Encombrement réduit. Fonctionnement efficace et silencieux, inoxydable, pose facile. Autorise un défaut d'alignement consécutif à l'usure des charnières ou à une déformation verticale du panneau support</p> <p style="text-align: right;">MP 8872</p>



ACCESSOIRES pour portes de garage basculantes

	<p><u>Ressort pour porte basculante – type A</u></p> <p>Ø ext : 19 mm – Longueur : 355 mm Longueur en travail : 700 à 800 mm</p>	<p>SP RTA</p>
	<p><u>Crochet Accroche pour ressort ci-dessus</u></p> <p>Vendu par paire. Permet d'accrocher jusqu'à 7 ressorts</p>	<p>SP CRTA</p>
	<p><u>Kit de butées de basculement</u></p> <p>Ensemble comprenant 2 butées de tablier + 2 butées d'habillage + 4 cales de réglage + 8 vis à tête 6,3 x 25</p>	<p>SP KBB</p>
	<p><u>Kit 2 côtés pour porte non isolée</u></p> <p>Ensemble composé de 6 ressorts + 2 accroches + une paire de sabots</p>	<p>FM SPKIT</p>
	<p><u>Sabots de montant de porte basculante + gâches</u></p> <p>Vendus par paire Les sabots de porte basculante viennent en partie basse des montants, ils assurent 3 fonctions : - accrocher les ressorts à la base du montant - cheviller le montant au sol - dans le cas de porte équipée de 2 verrous dans les angles utiliser les gâches pour maintenir la porte verrouillée</p>	<p>SP SM</p>
	<p><u>Sangles à pontet</u></p> <p>Pour bras de porte basculante motorisée. Vendues par paire 4 vis M8 x 20 – écrous fournis</p>	<p>SP SPB</p>
	<p><u>Sangles de tension de ressort</u></p> <p>En acier pour bras de porte de garage basculante manuelle. Permettent de faire la liaison entre vos ressorts accrochés au bas de votre montant et l'axe du bras de la porte 6 trous. Vendues par paire</p>	<p>SP STR</p>
	<p><u>Poignée de porte basculante</u></p> <p>En PVC, Intérieure/extérieure avec tige carrée de 9 mm Coloris noir</p>	<p>SP PIEC9</p>
	<p><u>Equerre de suspente</u></p> <p>Vendue sans support Convient pour l'installation de portes de garage basculantes et sectionnelles.</p>	<p>450 mm SP ES45U 750 mm SP ES75U</p>
	<p><u>Traverse d'écartement télescopique</u></p> <p>2 x 2,40 ml</p>	<p>SP TET</p>

ACCESSOIRES pour portes de garage sectionnelles

	<p><u>Poulie mobile nylon + support</u></p> <p>Ensemble poulie Ø 50 mm+ support d'accroche de ressort</p>	<p>SP PNS</p>
	<p><u>Poulie nylon simple gorge</u></p> <p>Poulie Ø 50 mm sans support</p>	<p>Poulie seule SP PNG</p> <p>Poulie + vis et écrous SP PNGV</p>
	<p><u>Chape de fixation pour portes sectionnelles</u></p>	<p>SO 09390</p>
	<p><u>Ressorts de portes sectionnelles</u></p> <p>Longueur 715 mm Pour portes maxi 2400 mm</p>	<p>Type B Ø 18 mm SP RTB</p> <p>Type C Ø 21,5 mm SP RTC</p> <p>Type D Ø 24 mm SP RTD</p> <p>Type E Ø 25 mm SP RTE</p> <p>Type F Ø 26 mm SP RTF</p>
	<p><u>Ressorts de portes sectionnelles</u></p> <p>Ressorts doublés Longueur 715 mm Pour portes maxi 2400 mm</p>	<p>Type B + D SP RTBD</p> <p>Type B + E SP RTBE</p> <p>Type B + F SP RTBF</p>
	<p><u>Câble</u></p> <p>Ø 3 mm avec boucle 7 mm x 19 mm</p>	<p>Pour porte hauteur maxi 2000 SP CA2</p> <p>Pour porte hauteur maxi 3000 SP CA3</p>
	<p><u>Poignée GARONA</u></p> <p>Se monte sur tous types de panneaux pour porte sectionnelle. Conçue pour la manœuvre manuelle des portes de garage sectionnelles. Très bonne résistance mécanique. Très bonne ergonomie. Livrée en sachet avec 4 vis.</p>	<p>Coloris noir MP 44</p> <p>Coloris blanc MP 55</p>
	<p><u>Equerre de suspente</u></p> <p>Vendue sans support Convient pour l'installation de portes de garage basculantes et sectionnelles</p>	<p>450 mm SP ES45U</p> <p>750 mm SP ES75U</p>
	<p><u>Traverse d'écartement télescopique</u></p> <p>2 x 2,40 ml</p>	<p>SP TET</p>

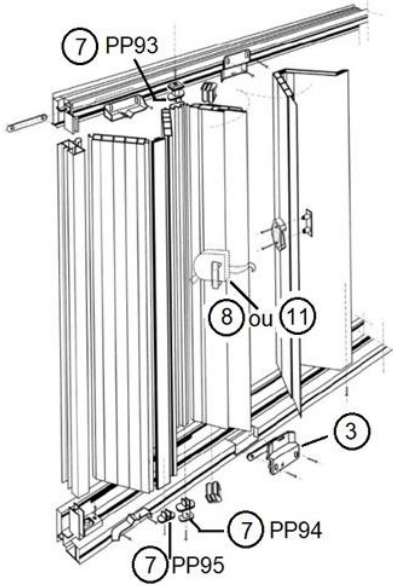
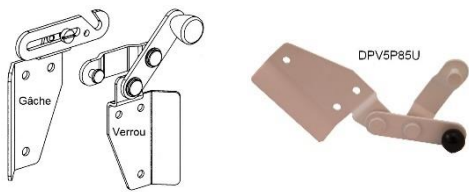
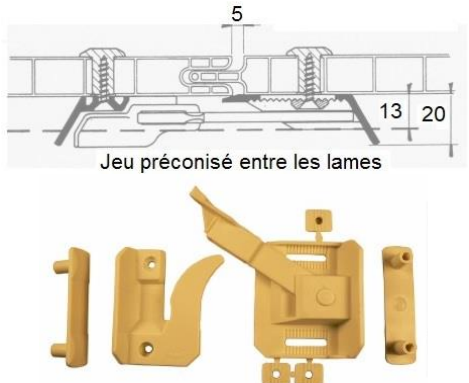
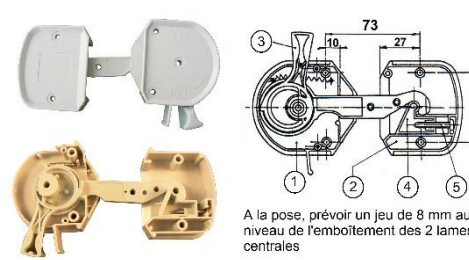
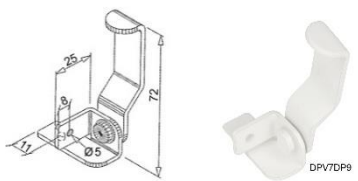
ACCESSOIRES pour persiennes

	<p><u>Persienne coulissante ou jalousie PERVAL</u></p> <p>Repère 3 = Butée centrale</p> <p>Repère 7 = MP 222</p> <p>Repère 8 ou 11 = verrou de jalousie ou verrou de persienne</p>
	<p><u>Verrou de jalousie</u></p> <p>Aluminium laqué, livré avec contreplaque pour fixation</p> <p>Coloris gris DP V5P85U</p> <p>Coloris blanc DP V5P9U</p> <hr/> <p><u>Gâche pour verrou de jalousie</u></p> <p>Aluminium laqué, livrée avec contreplaque pour fixation</p> <p>Coloris gris DP V8P85U</p> <p>Coloris blanc DP V8P9U</p>
 <p style="text-align: center;">Jeu préconisé entre les lames</p>	<p><u>Verrou de persienne Pélican</u></p> <p>Permet d'assurer la fermeture d'une persienne coulissante ou jalousie en deux phases</p> <p>Livré avec contre-plaque et vis inox</p> <p>1) Accrochage sur rampe et tension progressive en abaissant le levier. MP 01U</p> <p>2) Verrouillage en fin de course basse, sur la rampe.</p> <p>Matière : thermoplastique injecté.</p> <p>Coloris blanc 9002</p>
 <p style="font-size: small;">A la pose, prévoir un jeu de 8 mm au niveau de l'emboîtement des 2 lames centrales</p>	<p><u>Verrou de persienne coulissante</u></p> <p>Permet d'assurer la fermeture d'une persienne coulissante en 2 phases</p> <p>Crochetage automatique</p> <p>Tension par manœuvre du levier repère 3 MP 66U</p> <p>Livré avec contreplaques et vis de fixation</p> <p>Le réglage de tension se fait avec déplacement du mentonnet repère 4 par action sur la vis repère 5 (course de réglage 15 mm), crochet de verrouillage renforcé. Coloris gris clair</p>
	<p><u>Arrêt à vent</u></p> <p>A fixer sur rail</p> <p>Coloris blanc</p> <p>Côté droit DP V7DP9</p> <p>Côté gauche DP V70GP9</p>
	<p><u>Arrêt Albatros</u></p> <p>Arrêt de vent pour persiennes coulissantes et jalousies</p> <p>Matière : thermoplastique injecté.</p> <p>Coloris gris clair MP 33U</p> <p>Se monte indifféremment à gauche ou à droite.</p> <p>Livré avec contre-plaque et vis de fixation</p>

	<p>Butée centrale</p> <p>Pour persiennes coulissantes et jalousies Matière : thermoplastique injecté Livrée avec contre-plaque et vis de fixation</p> <p>Coloris gris clair MP 22U</p>
	<p>Butée centrale pour jalousie</p> <p>Matière : aluminium Livrée avec écrou ALU M4</p> <p>Coloris blanc DP V28P9U</p>
	<p>Kit articulation pour persienne coulissante PERVAL</p> <p>Lot composé de :</p> <ul style="list-style-type: none"> - 1 Galet haut PP93 - 1 Galet bas PP94 - 2 Embouts de charnière PP95 <p>MP 222</p>
	<p>Contre-plaque simple Ø 10 mm - longueur 23 mm</p> <p>Permet la fixation efficace de tous accessoires sur lames plastiques ou éléments creux dont l'épaisseur est égale ou supérieure à 23,3 mm Immobilisation en rotation par 3 nervures sous tête Livrée en sachet de 10 pièces Coloris blanc</p> <p>MP 77U10</p>
	<p>Paire d'arrêts à vent plats avec bossage</p> <p>Permettent de maintenir les persiennes pliantes en position ouverte Se fixent par 2 vis sur les tapées Livrés par paire (un gauche + un droit)</p> <p>Acier zingué GR 1001 Inox GR 1005</p>
	<p>Ecroû de cadre de projection pour persiennes</p> <p>Permet la fixation facile de charnières, arrêts et bras de projection sur le cadre. Utiliser impérativement des vis tôle Ø 4,8 mm Hauteur ailettes = 15 mm</p> <p>MP 8813</p>
	<p>Butées pour persiennes pliantes</p> <p>Butée coudée du haut</p> <p>Acier zingué GR 1131 Inox GR 1135</p> <hr/> <p>Butée coudée du bas</p> <p>Acier zingué GR 1141 Inox GR 1145</p>

Bras de projection automatique UMB2

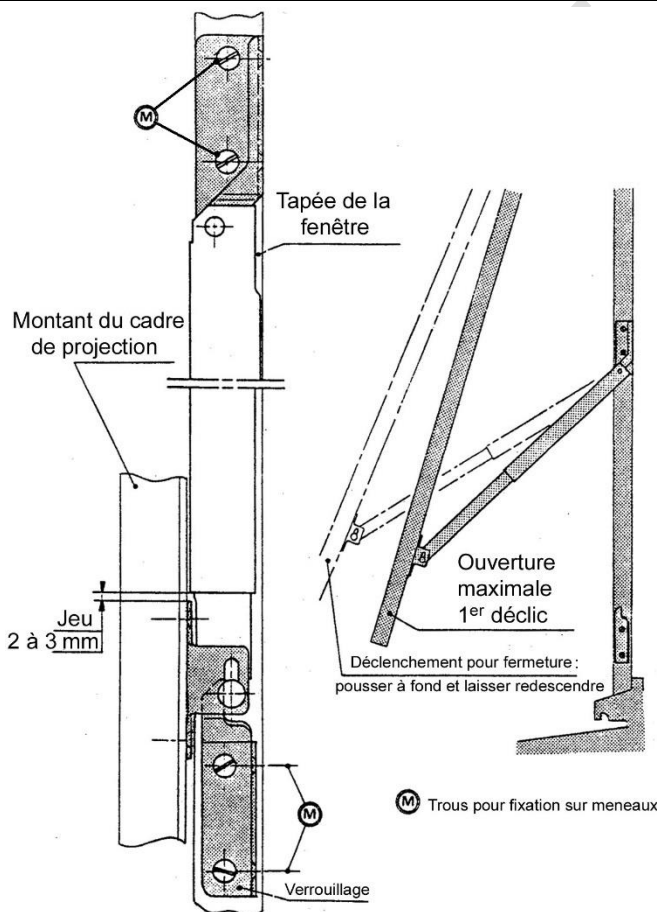
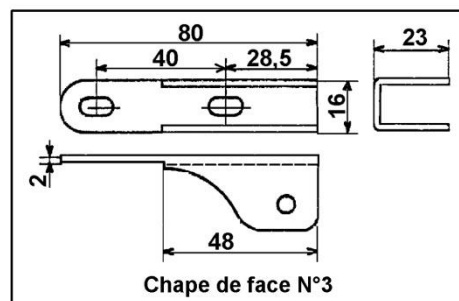
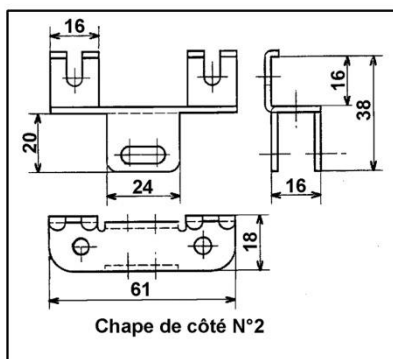
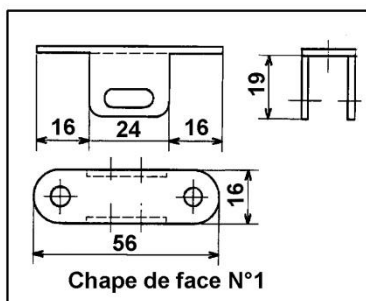
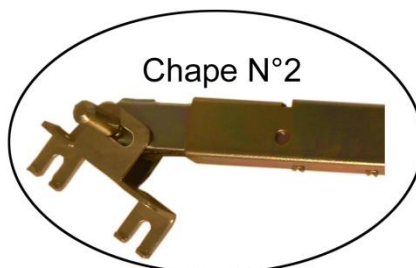
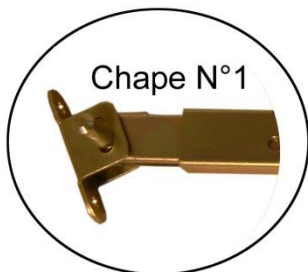

**Bras de projection automatique
A ouverture réglable UMB 2**

Qualité acier zingué
Vendu par paire

L = 300 mm

Réf **GR 1101** : chape N°1

Réf **GR 1104** : chape N°2

Réf **GR 1107** : chape N°3

L = 355 mm

Réf **GR 1102** : chape N°1

Réf **GR 1105** : chape N°2

Réf **GR 1108** : chape N°3

ACCESSOIRES DIVERS

Plots podotactiles IZIPLLOT



Notice de pose sur demande

Destination

- Bande d'éveil à la vigilance (B.E.V.) conforme à la norme NF P98-351 d'août 2010
- Arrêté du 1er août 2006 – article 7.1 : « En haut d'un escalier, un revêtement de sol doit permettre l'éveil à la vigilance à une distance de 0,50 m de la première marche grâce à un contraste visuel et tactile. »
 - Solution conçue pour une application à l'intérieur du cadre bâti.
 - Excellente tenue sur revêtement souple, carrelage, bois, verre, parquet stratifié, pierre naturelle, béton lisse.
 - Facilité de pose spectaculaire
 - Dispositif idéal pour signaler les endroits potentiellement dangereux (escalier, poteau, obstacle) afin de rendre accessibles les bâtiments aux personnes à déficience visuelle.

Présentation

- Elaboration de la bande d'éveil à la vigilance par indexation des plaques de posage normalisées (largeur réduite de 420 mm pour usage intérieur, longueur adaptable à la configuration du lieu).
- Afin de simplifier la mise en œuvre, les plaques de posage sont maintenues en position temporaire au sol à l'aide d'adhésifs repositionnables.
- Plots en matériau techno-polymère injecté, Ø 25 mm, hauteur 5 mm, avec surface antidérapante par stries (conforme à la norme NF P98-351).
- Solution esthétique sans semelle avec respect du contraste visuel sol/plots (possibilité de fabriquer les plots injectés dans une large gamme de coloris – nous consulter).

Avantages

- Mise en œuvre du kit de pose simple, efficace et fiable, par une seule personne sans outil et sans colle (temps de pose < 10 minutes par mètre linéaire de B.E.V.).
- Solution auto-adhésive de dernière génération permettant une tenue durable des plots sur le sol : bonnes résistances mécanique, chimique, thermique.
- Plaque de posage personnalisable (marque, logo, etc...).
- Calepinage configurable selon les normes en vigueur par pays (nous consulter).
- Solution en techno-polymère permettant une mise en œuvre en piscine ou en salle de bain (pas de sensation de froid avec passage pied nu sur le dispositif).

Le Kit = 33 plots pré-adhésifs montés sur plaque de pose de 420 x 220 mm

Réf **MP ISIG** : le kit coloris gris RAL 7040

Réf **MP ISIN** : le kit coloris noir



Plats lisses

HABILLAGES PVC

Produits Hors remise
 Longueur = 6 ml

--- Zone de plaxage



Teintes approximatives (rendu non contractuel)

Description	C = Coloris P = Plaxé	Référence
Plat de 30 x 2 mm	C-Blanc	COPL30B
Plat de 40 x 2 mm	C-Blanc	COPL40B
Plat de 50 x 2 mm	C-Blanc	COPL50B
Plat de 80 x 2 mm	C-Blanc	COPL80B
Plat de 100 x 2 mm	C-Blanc	COPL100B
Plat de 160 x 3 mm	C-Blanc	COPL160B
Plat de 200 x 2,5 mm	C-Blanc	COPL200B
Plat de 30 x 2 mm	C-Gris 7035	COPL30GR
Plat de 50 x 2 mm	C-Gris 7035	COPL50GR
Plat de 100 x 2 mm	C-Gris 7035	COPL100GR
Plat de 30 x 2 mm	C-Beige 1015	COPL30BE
Plat de 50 x 2 mm	C-Beige 1015	COPL50BE

Description	C = Coloris P = Plaxé	Référence
Plat de 100 x 2 mm	C-Beige 1015	COPL100BE
Plat de 50 x 2,5 mm	P-Chêne doré	COPL50CD
Plat de 100 x 2 mm base caramel	P-Chêne doré	COPL100CD
Plat de 30 x 2 mm base caramel	P-Chêne irlandais	COPL30CIR
Plat de 50 x 2 mm base brune	P-Chêne irlandais	COPL50CIR
Plat de 100 x 2 mm base caramel	P-Chêne irlandais	COPL100CIR
Plat de 30 x 2,5 mm	P-Anthracite lisse	COPL30ANL
Plat de 50 x 2,5 mm	P-Anthracite lisse	COPL50ANL
Plat de 100 x 2,5 mm	P-Anthracite lisse	COPL100ANL
Plat de 30 x 2,5 mm	P-Anthracite structuré	COPL30ANS
Plat de 50 x 2,5 mm	P-Anthracite structuré	COPL50ANS
Plat de 100 x 2,5 mm	P-Anthracite structuré	COPL100ANS

Schémas de montage axes volet roulant avec manœuvre treuil

Sur mesures

Pose traditionnelle
Tube ZF64
Treuil C181

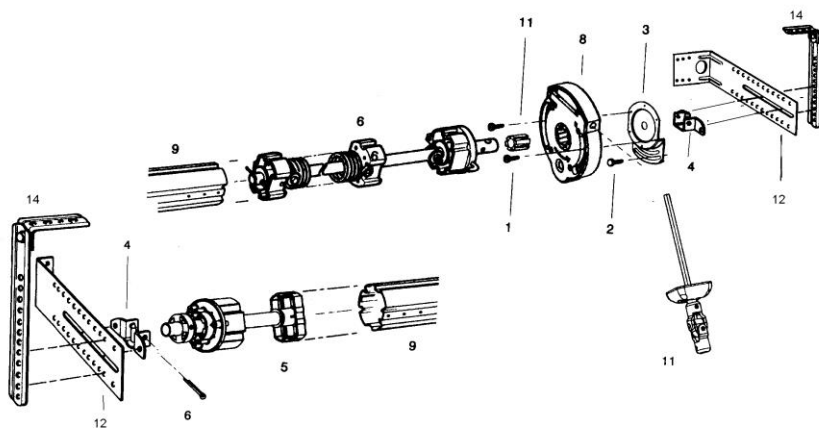
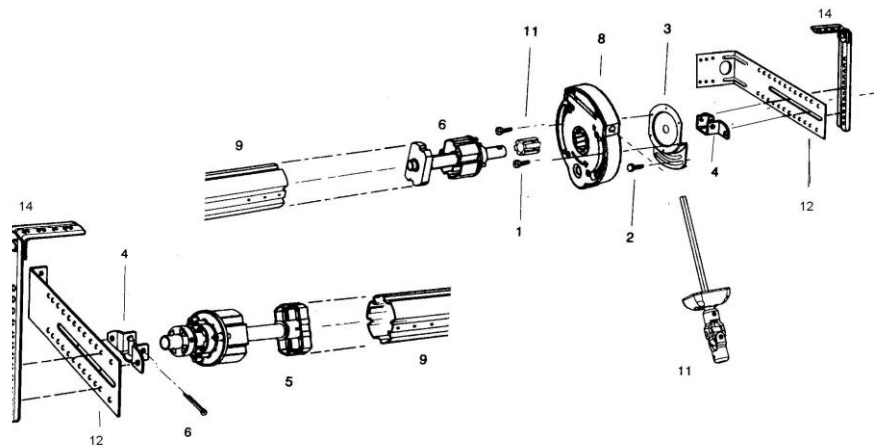

Pose traditionnelle
Tube ZF64
Treuil C181 compensé

Pose caisson tunnel
Tube ZF64
Treuil Conipact

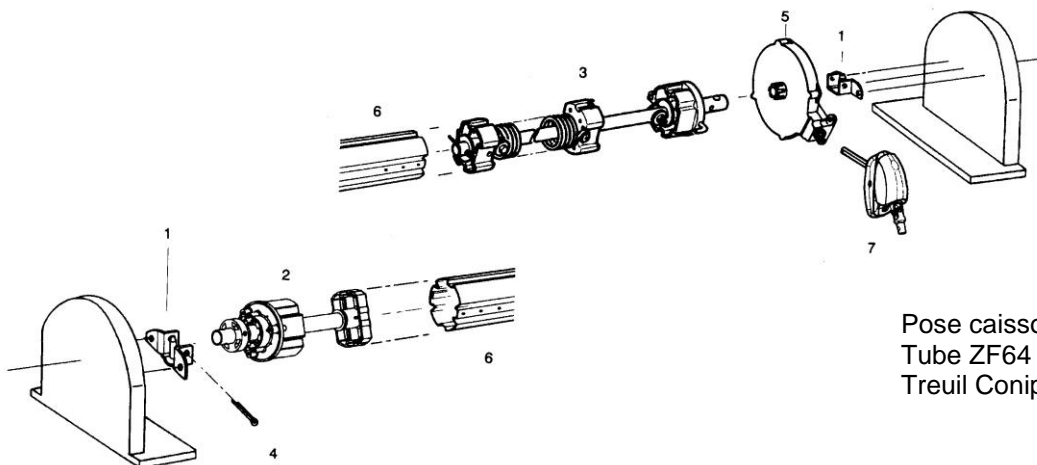
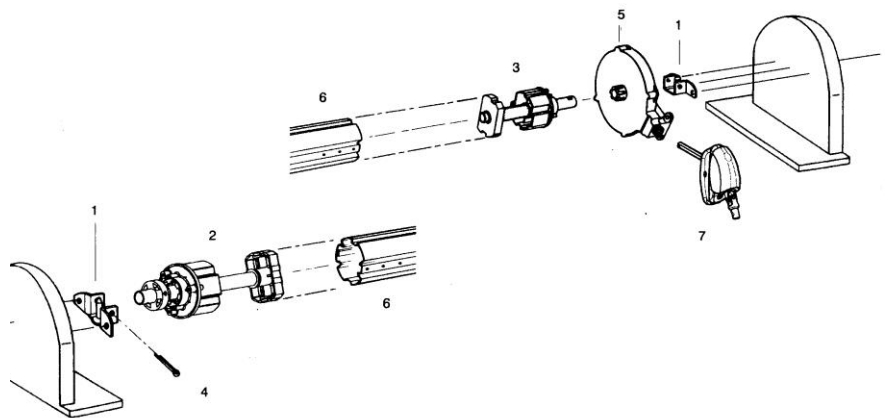

Pose caisson tunnel
Tube ZF64
Treuil Conipact compensé

Schémas de montage axes volet roulant avec manœuvre sangle ou treuil

Sur mesures (bon de commande détaillé page suivante)

Pose traditionnelle
Tube ZF45
Treuil à vis C302

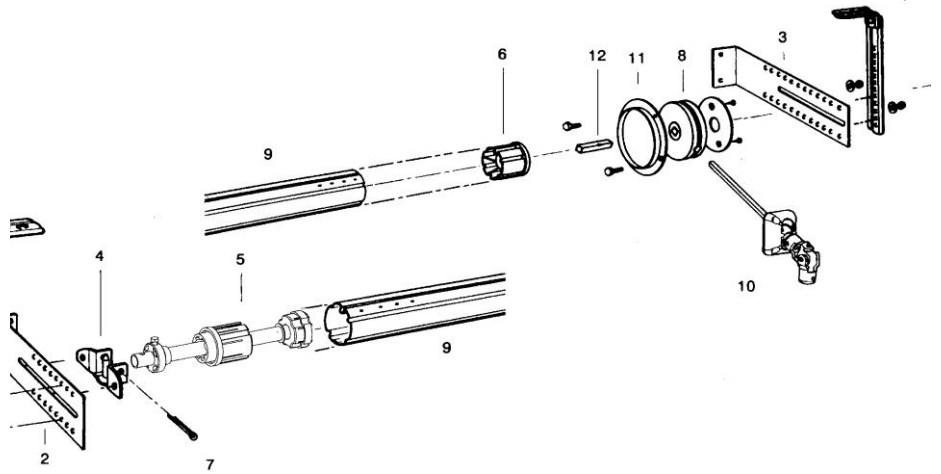

Pose traditionnelle
Tube ZF64 ou ZF45
Sangle

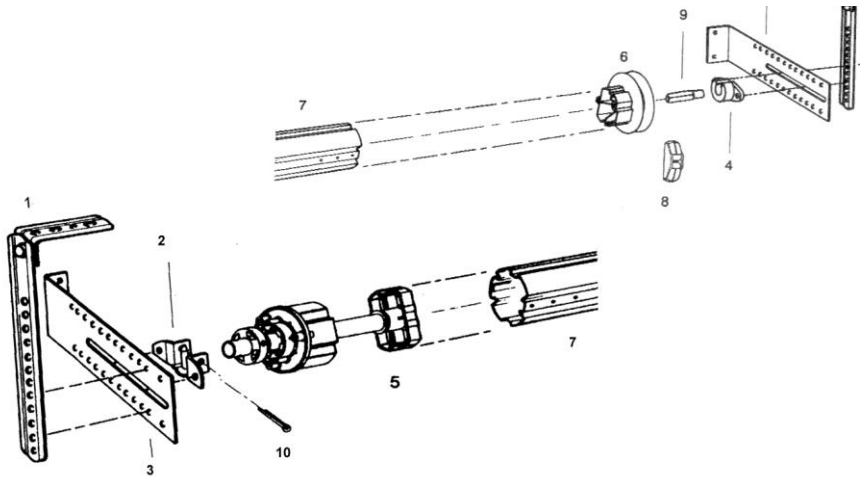

Pose traditionnelle
Tube ZF64 ou ZF80 couple conique
compensé 1 ou 2 ressorts

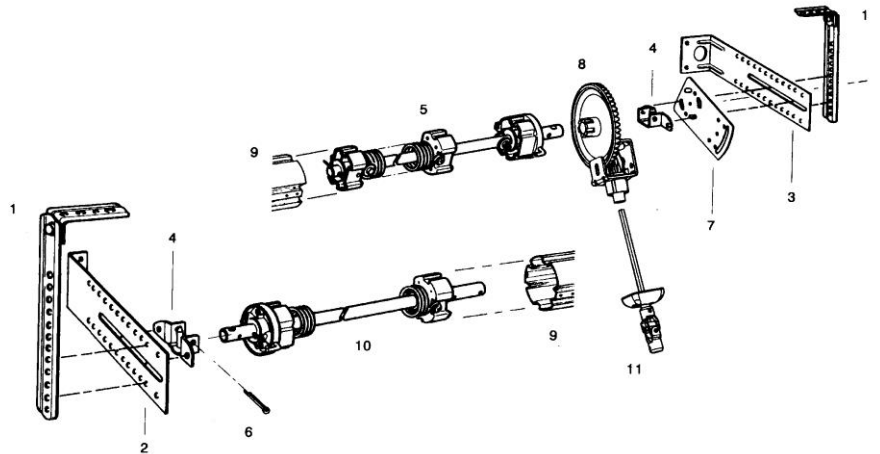

Pose traditionnelle
Tube ZF64 ou ZF80
Manœuvre par chaînette

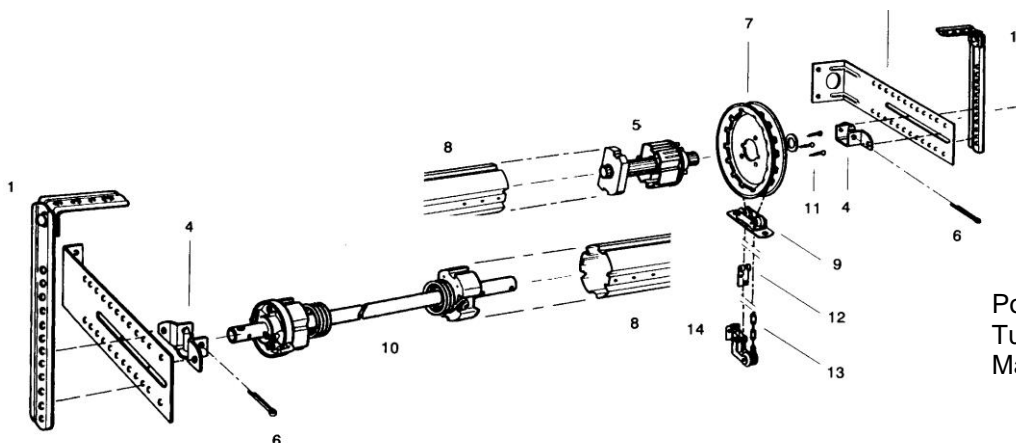



Fermetures, Menuiseries de la Bruyère
7, Le Moulin de la Bruyère - 39700 RANS

Tel : 03 34 81 33 22 - Fax : 03 84 81 36 26
Email : fmb39@orange.fr - Site : www.fmb39.com

SAS au capital de 10 000 Euros
Siret : 149 066 970 00014 - APE 4673A

AXES POUR VOLETS ROULANTS

Date :

Société :

Adresse de
facturation :

Devis N° :

Réf Commande :

Adresse de livraison :

Repère	Quant.	Lame			Largeur		Hauteur		Manœuvre					Observations			
		Type	Epaisseur	Hauteur	Dos de coulisses	Entre supports	Du tablier	Allège	Ferrage	Pose	Type	Côté	Sortie		Type de motorisation		

Options :

- Verrous de sécurité
- Equerres de fixation et jambes de force
- Inverseur encastré (pour moteur filaire)
- Inverseur en saillie (pour moteur filaire)
- Commande murale Smoove (pour moteur radio)
- Commande Telis1 (pour moteur radio)

Types de lames	PVC	=	PVC
	Aluminium double	=	ADP
	Aluminium extrudé	=	AEX
	Bois	=	BOIS

Pose	Traditionnelle	=	TRA
	Coffre linteau	=	TUN
	Coffre rénovation	=	REN
	Coffre PVC	=	PVC

Manœuvre type	Sangle	=	SA
	Treuil	=	TR
	Treuil compensé	=	TRC
	Moteur	=	MO
	Moteur manœuvre	=	MOS
	Chaînette	=	CH

Type de motorisation	Moteur filaire	=	FIL
	Moteur radio RTS	=	RTS
	Moteur radio io	=	io
	Moteur radio autre	=	MAU

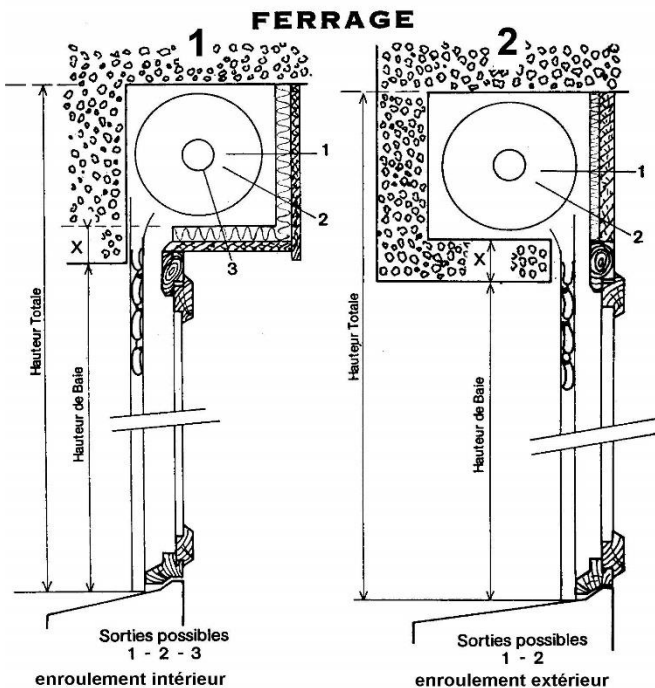

Lorsque les supports sont conservés veuillez nous communiquer la largeur entre supports

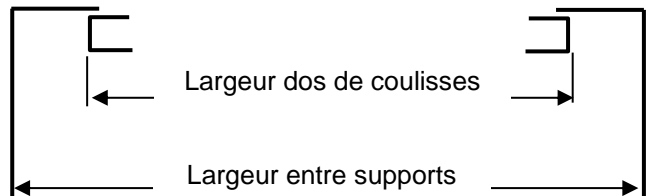

Solar

by BUBENDORFF

Aide à la prise de côtes

Motorisation pour volet battant

MOTORISATION POUR 1 OU 2 BATTANTS



- 1 Télécommande 3 boutons
- 2 Panneau photovoltaïque
- 3 Platine principale
- 4 Capot platine
- 5 Bras et coulisseau
- 6 Module secondaire

PRISES DE COTES

Volet posé sans feuillure

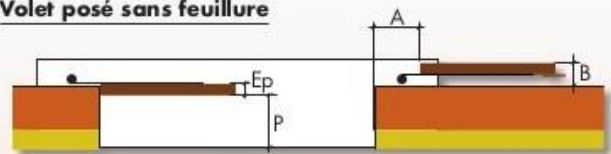

Relever les cotes A, B, P et Ep

Volet posé en feuillure

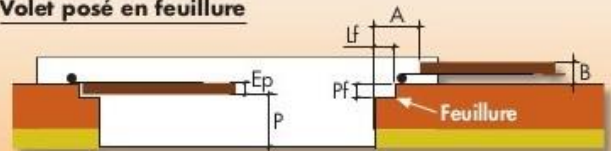

Relever les cotes A, B, P, Ep, Pf et Lf

NUANCIER

Capot



Bras et coulisseaux



Compas multivantaux pour battants liés



DIMENSIONS

Module



Volet

	1 battant	2 battants	battants liés
LA mini	380	380	380
LA maxi	1000	900	600
Poids maxi	50	100 (2x50)	50 (2 battants liés)

Dimensions par battant



Surface maxi par battant : 2 m²

⚠ En cas de feuillure LA mini = 380 - Lf

Implantation

		A	B	P	Ep	Lf/Pf
Standard	mini	0	40	120	20	0
	maxi	120	80	/	36	50
Battants liés	mini	30	30	140	20	0
	maxi	100	90	/	36	50

Pour toute mesure en dehors de ces cotes, nous contacter

Unité de mesures : millimètre - Unité de poids : kilogramme

TYPES DE BATTANTS

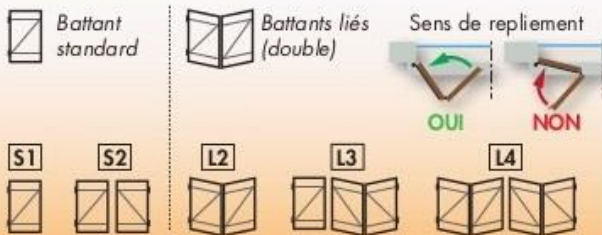

OPTIONS

Manœuvre

- BA : radio autonome, protocole Bubendorff, PV avec connecteur 0,4 m
Attention : voir fiche Règles d'implantation du capteur solaire et respecter impérativement toutes les conditions
Option PV avec prolongateur 3 m

Options Moteurs radio Bubendorff

- **Emetteur supplémentaire :** commande groupée, maxi 4 par volet
- **Horloge 4 canaux :** commande groupée et programmation horaire
- **iDiamant with Netatmo (Legrand) :** disponible au Service pièces

Options diverses

- **Compas multivantaux pour battants liés**



Fermetures, Menuiseries de la Bruyère
7, Le Moulin de la Bruyère - 39700 RANS

Tel : 03 34 81 33 22 - Fax : 03 84 81 36 26
Email : fmb39@orange.fr - Site : www.fmb39.com

SAS au capital de 10 000 Euros
Siret : 149 066 970 00014 - APE 4673A

Ouverture de compte client

Raison sociale :

Forme de la société : Capital :

N° Siret : N° APE :

N° TVA Intracommunautaire : FR

Adresse de facturation :

Adresse de livraison :

Téléphone : Télécopie :

Portable : E-Mail :

Activité principale : Année de création :

Nom du responsable des achats :

Nom du responsable de la comptabilité :

Nom et fonction du dirigeant :

Mode de règlement : LCR magnétique présentée directement à échéance par votre banque

Délais de règlement : 30 jours fin de mois

Important : Ces conditions sont à renvoyer impérativement accompagnées du SIRET complet, de votre numéro intracommunautaire et d'un RIB. Sans ouverture de compte nous ne pouvons honorer votre première commande

Clause de réserve de propriété : « Si la marchandise objet de la présente, est vendue avec paiement à terme (y compris par lettre de change ou billet à ordre), il est fait réserve de propriété jusqu'à paiement intégral et sans réserve. La présente clause est applicable dans le cadre de la loi N° 80.335 du 12 mai 1980 relative aux effets des clauses de réserve de propriété dans le cadre des contrats de vente. »

Signature et cachet commercial

Le :

A :

Nom et qualité du signataire

Veillez joindre un RIB - Veillez joindre un RIB

Identification du côté pour les treuils GG6F... et GG56F...

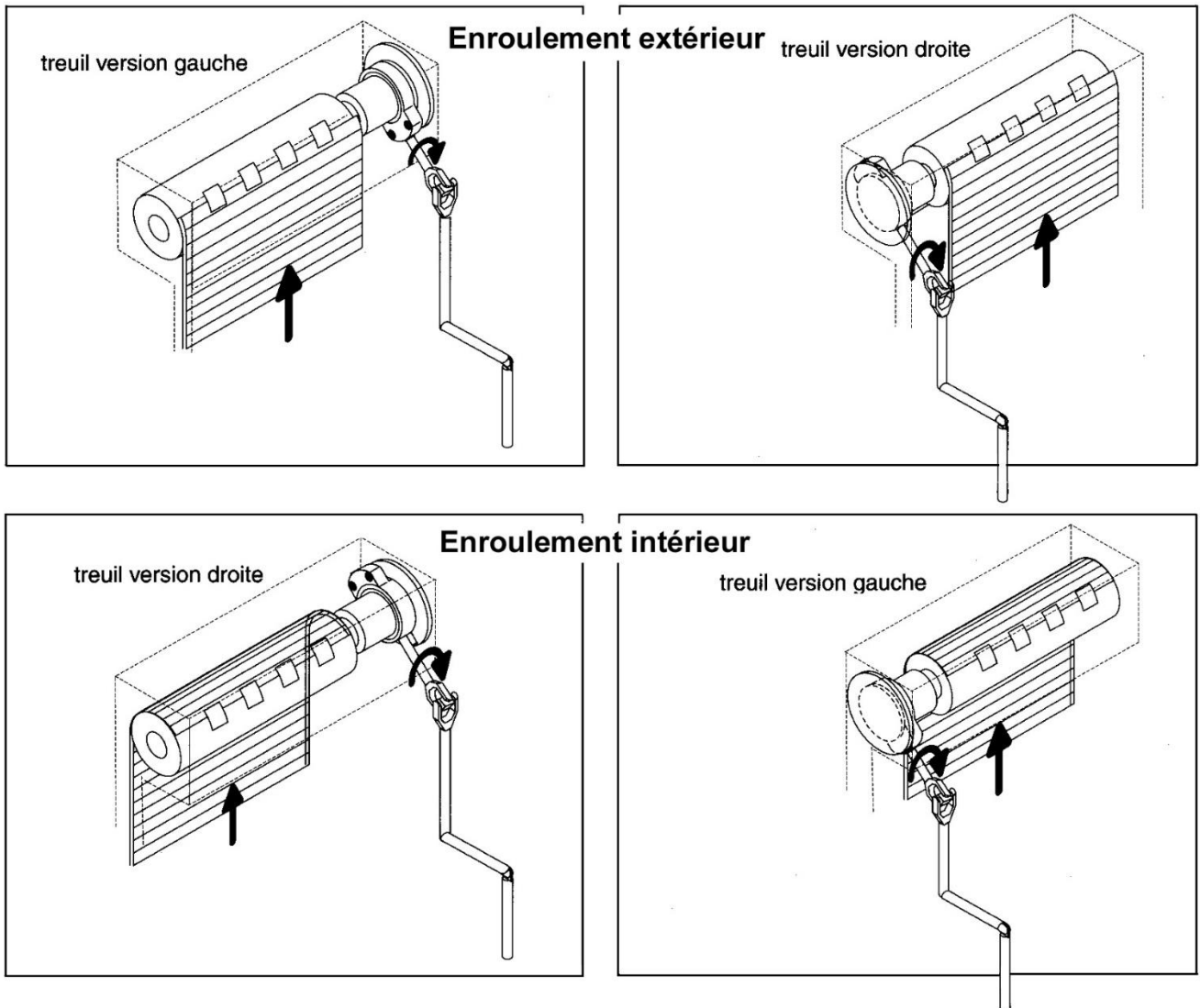

Toutes les données techniques de ce document sont celles fournies par les fabricants

Montage du treuil à pignon conique réversible réf GG 6F635

Rappel des caractéristiques : Changement du sens de rotation sans outil - Rapport 1/3 - Tablier jusqu'à 21 kg sur arbre octo de 40 mm
 Embout débrayable, treuil traversant au niveau de la manœuvre - Sortie pour tube octo de 40 - Entrée □ de 6

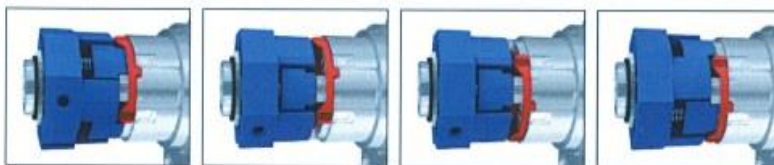

Tourner sur la gauche au niveau de l'embout le treuil réglé pour le montage à droite ...

... jusqu'à ce que les éléments de blocage de l'embrayage se débloquent et que le mécanisme de changement de sens (bague rouge) soit libéré.

Tourner au maximum le mécanisme de changement de sens sur la droite ...

... et tourner aussi l'embout sur la droite jusqu'à ce que les éléments de blocage de l'embrayage s'enclenchent.



Déviation de sangle

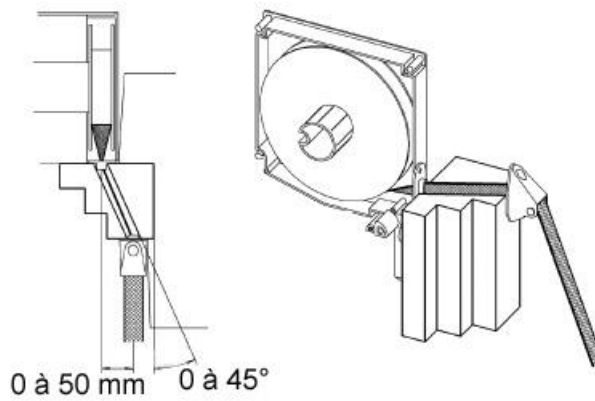

Sens d'ouverture pour serrures Nemef

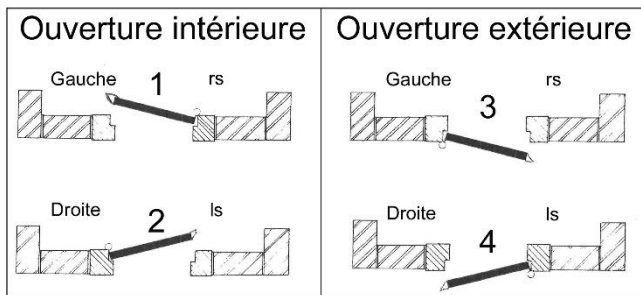

Ouverture intérieure :

- N°1 = DIN Gauche (rs)
- N°2 = DIN Droite (ls)

Ouverture extérieure :

- N°3 = DIN Gauche (rs)
- N°4 = DIN Droite (ls)

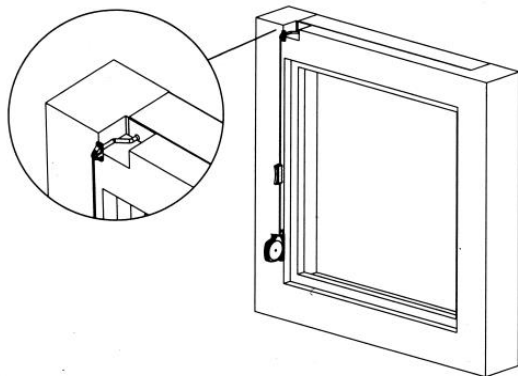

Manœuvre cordon : Schéma de principe

Schéma des crabots

Crabot Geiger



Crabot Deprat



Crabot Réhau

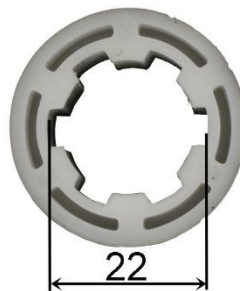

Crabot Zurfluh Feller

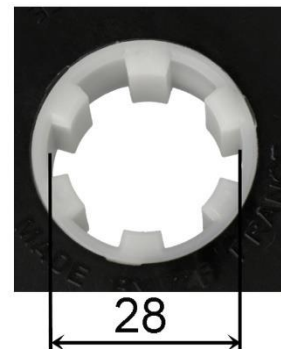

FMB se réserve le droit de modifier à tout moment les produits ainsi que les informations techniques, renseignements et conditionnements les concernant.